

VORHANGSCHIENEN BLENDE RAUMTRENNER

SYSTEMS | VORHANGSCHIENEN

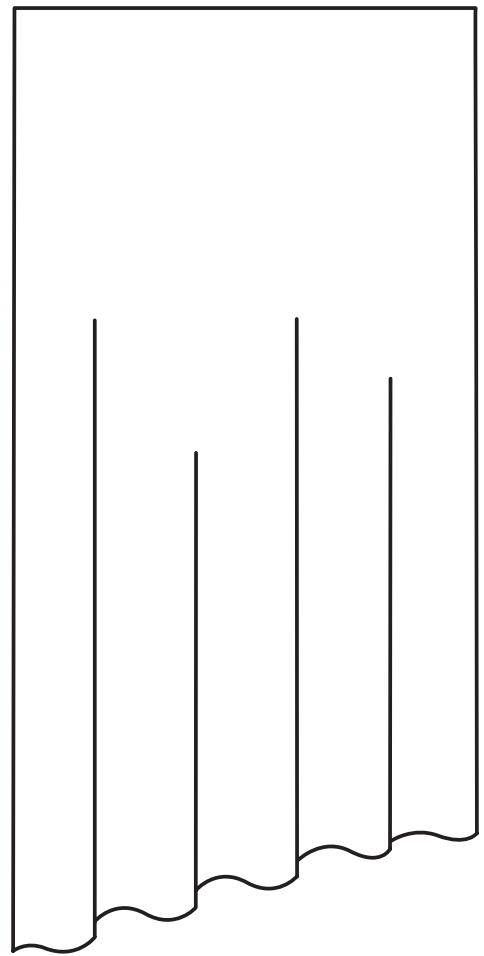

création **baumann**
systems

BLENDE RAUMTRENNER TECHNIK

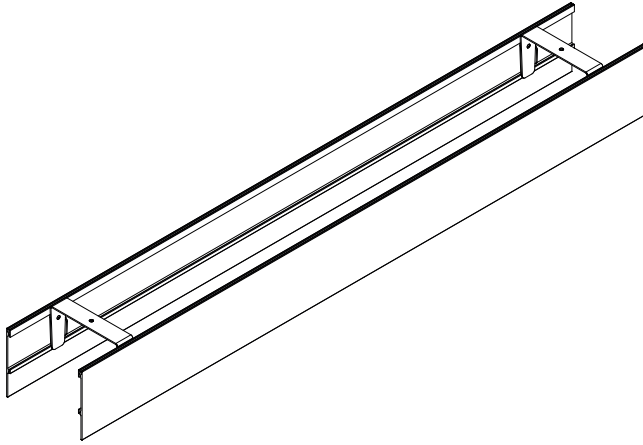
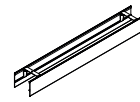

Profil

Schlichtes Profil aus stranggepresstem Aluminium für Raumtrenner Anlagen, zum Verbergen der Vorhangschiene. Als optische Aufwertung und zur Optimierung der Schalldämmung bei akustisch wirksamen Vorhängen.

- Für gerade Anlagen
- Anwendung immer in Kombination mit Vorhangschiene
- Einsatz vorwiegend im Objektbereich

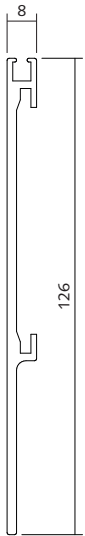

Farben

Standard weiss RAL 9016
Standard grau RAL 9006
Standard schwarz RAL 9005
Andere Farben auf Anfrage

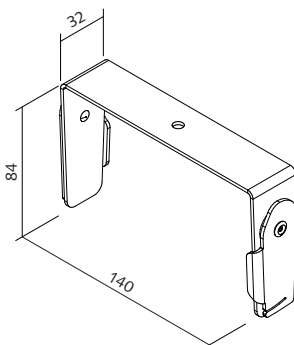

Montagebügel

U-förmiger Metallbügel mit Spannhebel links und rechts zur Befestigung der Blende. Pulverbeschichtet und vernietet.

Farben

Standard weiss RAL 9016
Standard grau RAL 9006
Standard schwarz RAL 9005
Andere Farben auf Anfrage

BLLENDE RAUMTRENNER MONTAGE

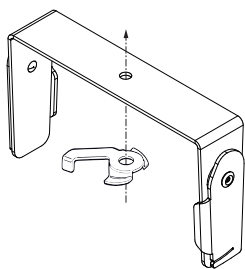
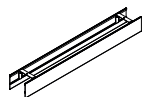

Positionierung
Spanner

Abstände gemäss Vorgabe der jeweiligen Vorhangschiene befolgen (Platzierung Bügel zwischen Spanner und Decke).

Zusätzlich erforderliche Spanner zwischen zweier Bügel mit 2 mm dicken Distanzscheibe unterlegen.

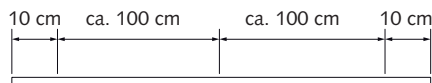

Positionierung
Montagebügel

Bügel in Abständen von ca. 100 cm setzen

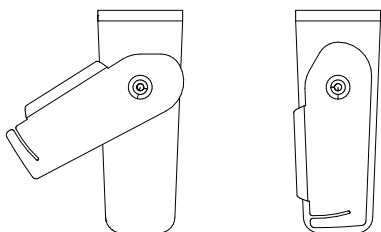

Montagebügel
mit Spannhebel

Linke Abbildung: Spannhebel offen, Grundposition zur Montage der Blende

Rechte Abbildung: Spannhebel geschlossen, zur Klemmung der Blende nach der Montage

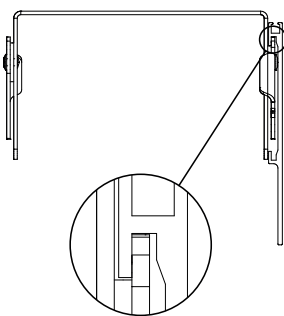
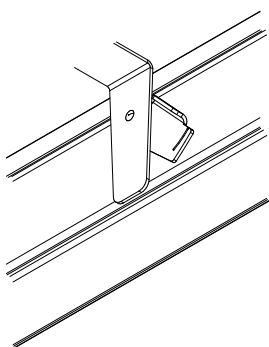

Vorgehen:

- Montagebügel an der Decke fixieren, indem er zwischen Decke und Spanner geklemmt wird
- Alle Spannhebel in offene Stellung bringen
- Haken der Blende über den Spannhebel legen
- Blende seitlich ausrichten
- Spannhebel schliessen (nach unten drehen) und damit die Blende sichern

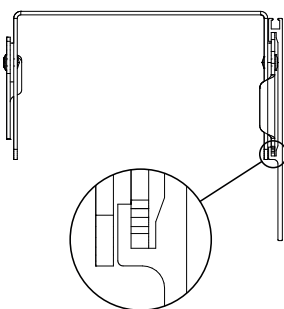
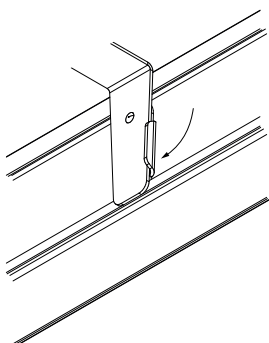

BLENDE RAUMTRENNER MONTAGE

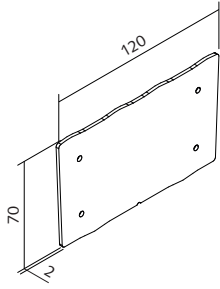
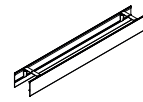

Profilverbinder

Metallplatte pulverbeschichtet mit vier Klemmschrauben

Farben

Standard weiss RAL 9016
Standard grau RAL 9006
Standard schwarz RAL 9005
Andere Farben auf Anfrage

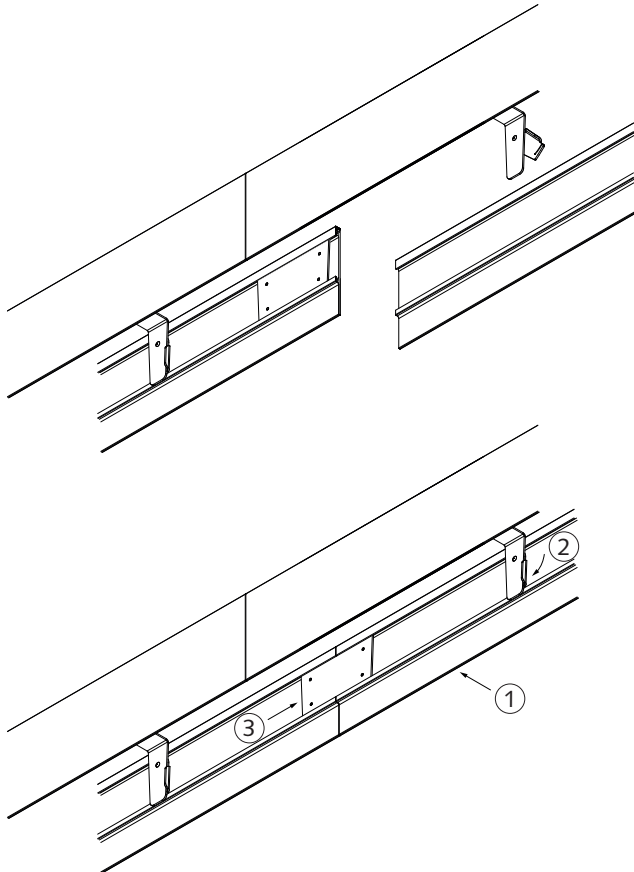

Vorgehen bei Stossverbindung:

- Erstes Profilelement montieren, ausrichten und sichern
- Profilverbinder an der Anschlussstelle komplett auf die Blende aufschieben
- Anschlussblende mittles Haken über die Spannhebel legen (1)
- Blende seitlich bündig an das bereits fixierte Profil ausrichten
- Spannhebel auf Seite der Anschlussblende schliessen (nach unten drehen) und damit die Blende sichern (2)
- Profilverbinder zur Hälfte in die Anschlussblende schieben und mit den Klemmschrauben die Position fixieren (3)

BLLENDE RAUMTRENNER ZUBEHÖR

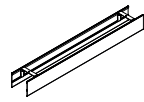

Dichtungsprofil

Weiches Profil aus Silikon zur Unterbindung von Schallbrücken unmittelbar entlang der Decke.

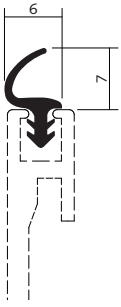

Unser umfangreiches Sortiment und ein komplettes Adressverzeichnis unserer weltweiten Verkaufspunkte finden Sie auf www.creationbaumann.com.

10/2021

Création Baumann AG
Bern-Zürich-Strasse 23 | CH-4901 Langenthal
Telefon +41 (0)62 919 62 69 | Fax +41 (0)62 919 62 65
mail@creationbaumann.com | www.creationbaumann.com

création **baumann**
systems