

PLISSEES

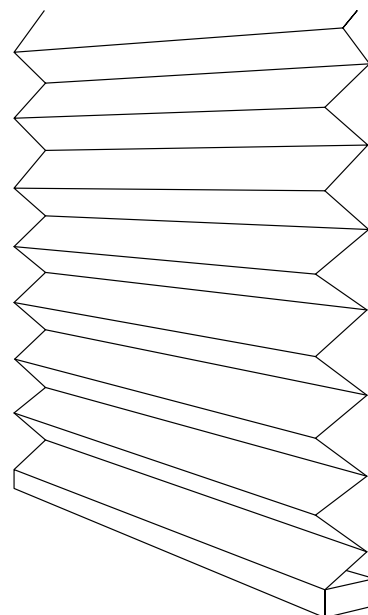

Technikhandbuch
Montageanleitung

i Produktinformationen PLITRIC zu allen Ausführungen und Varianten

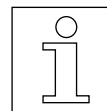

1 Verspannte und freihängende Anlagen PLITRIC für senkrechte, rechteckige Fenster

VS 1, VS 2, VS 3, VS 3 SD, VS 2 Slide, VS 2 Slide Plus, VS 2 KL,
F 1, F 2, F 3, FTouch, F4, FE A, FE Homematic IP, FE

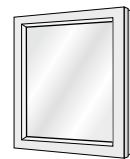

2 Verspannte und freihängende Anlagen PLITRIC für senkrechte Sonderformen-Fenster

VS4 Slope, VS4 Slope S, VS 5, VS 5 SD, VS 6, VS 6 SD, VS 7, VS 8, VS 9 D, VS 10 D,
F Slope 1, F Slope 2, FD Slope 3, FD Slope 4

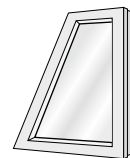

3 Dachfensteranlagen PLITRIC DF Plus Anlagen mit Seitenführungsschienen DF Anlagen mit seitlichen Abdeckprofilen DF Plus 20, DF Plus 30, DF 20

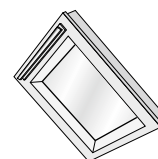

4 Plafond- und Deckenanlagen PLITRIC für rechteckige Fenster PL 11, PLK 13, PLE 12 Homematic IP, PLE 12

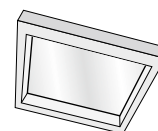

5 Plafond- und Deckenanlagen PLITRIC für Sonderformen-Fenster

PL 30, PL 31, PL 32 D, PL 33 D, PLK 30, PLK 31, PLK 32, PLK 33, PLE 30, PLE 31,
PLE 32, PLE 33, PLE 30 Homematic IP, PLE 31 Homematic IP, PLE 32 Homematic IP,
PLE 33 Homematic IP, PL 40 Slope, PL 41, PL 42

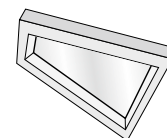

6 Verspannte Anlagen PLITRIC für Dreieck- und Rundbogenfenster, feststehend und beweglich SD 2, SD 3, SR 1, SR 2, SDP 2, SDP 3, SR 1 S

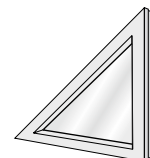

7 Zubehör für Elektro-Anlagen PLITRIC Netzteile – Steuerungen – Schalter

8 Einzelteile PLITRIC für Befestigung und Bedienung

9 Aufmaß





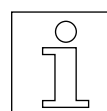



10 Allgemeine Informationen



Farbausführungen für Schienenprofile und Kunststoffteile

Für den überwiegenden Teil der PLITRIC Plisseeanlagen sind 5 Standard-Profilfarben lieferbar: weiß matt, schwarzbraun matt, anthrazit matt, silber eloxiert und bronze eloxiert. Für einzelne Modelle werden zusätzlich noch die Farben grau matt und alu gebürstet (Mehrpreis) angeboten. Die jeweils verfügbaren Farben finden Sie auf den entsprechenden Seiten der Modelltypen in diesem Preis- und Technikteil. Die Profile sind auf Wunsch auch in RAL-Farben erhältlich. Preis und Lieferzeit auf Anfrage.

Schienen und Kunststoffteile werden in folgenden Farbuordnungen ausgeliefert:

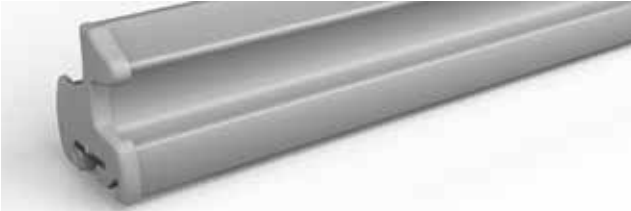
	Profilfarbe	Kunststofffarbe
	20 weiß matt (pulverbeschichtet)	20 weiß
	02 silber (eloxiert)	03 grau
	05 schwarzbraun matt (pulverbeschichtet)	05 schwarzbraun
	26 bronze (eloxiert)	26 bronze
	24 anthrazit matt (pulverbeschichtet)	24 anthrazit
	09 silber gebürstet (gebürstet und eloxiert) Nur VS 2 (Mehrpreis)	03 grau
	03 grau matt (pulverbeschichtet) Nur VS 2 Slide, VS 2 Slide Plus und DF Plus	03 grau

Bedienvarianten

Bedienung von verspannten Plisseeanlagen

Je nach Modelltyp stehen 2 verschiedene Bediengriffe und Griffleisten zur Auswahl. Die Bedienmöglichkeiten sind von dem gewählten Modelltyp abhängig.



Bediengriff

- Bestellungen ohne Hinweis werden standardmäßig mit diesem Bediengriff ausgeliefert.
- Bedienung mit Bedienstab möglich.



Griffleiste VS 2 Slide

- Bestellungen für VS 2 Slide Anlagen werden grundsätzlich mit Griffleiste ausgeliefert.
- Durch die Griffleiste gibt es keine hervorstehenden Bedienelemente.
- Bedienung mit Bedienstab möglich.

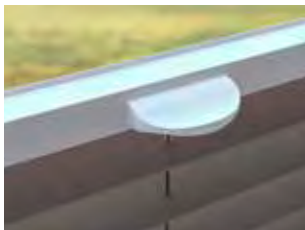

Designgriff (Aufpreis)

- Optische Aufwertung durch Einsatz eines pulverbeschichteten Designgriffs aus hochwertiger Metallegierung.
- Bedienung mit Bedienstab möglich.



Griffleiste VS 2 Slide Plus

- Bestellungen für VS 2 Slide Plus Anlagen werden grundsätzlich mit Griffleiste ausgeliefert.
- Durch die Griffleiste gibt es keine hervorstehenden Bedienelemente.
- Bedienung mit Bedienstab möglich.

Bedienung von freihängenden Plisseeanlagen

Für freihängende Plisseeanlagen stehen 6 verschiedene Bedienvarianten zur Auswahl. Dieser Modelltyp hat stets eine fest montierte Oberschiene und einen frei beweglichen Behang mit Unterschiene.



Schnurbremse

- Durch die Bedienung der Schnur wird der Behang der Plisseeanlage in die gewünschte Position bewegt.
- Die Schnurbremse sorgt für das Arretieren.



Elektroanlage FE A

- Durch einen integrierten 7,4V Akku-Motor wird der Behang der Plisseeanlage in die gewünschte Position bewegt.
- Die Bedienung erfolgt mittels Funkfernbedienung.



F Touch

- Durch das Bewegen der Unterschiene wird der Behang der Plisseeanlage in die gewünschte Position gebracht.
- Nicht in Kombination mit einer Pendelsicherung möglich.



Elektroanlage FE Homematic IP

- Durch einen integrierten 11,1V Akku-Motor wird der Behang der Plisseeanlage in die gewünschte Position bewegt.
- Die Bedienung erfolgt über Smartphone-App oder optionaler Funkfernbedienung.



Kettenzug

- Durch die Bedienung der Kette wird der Behang der Plisseeanlage in die gewünschte Position bewegt.



Elektroanlage FE

- Durch einen integrierten 24V Elektro-Motor wird der Behang der Plisseeanlage in die gewünschte Position bewegt.
- Die Bedienung erfolgt mittels Fernbedienung oder Schalter.

Bedienvarianten

Bedienung von Plafond-Anlagen

In Dachbereichen von Wintergärten oder unter Glasdächern werden bevorzugt Plafond-Anlagen montiert. Auch hier stehen mehrere Bedienmöglichkeiten zur Auswahl. Spanndrähte, die durch die Plisseeanlagen verlaufen, führen die Plisseeanlage parallel zum Fenster.



Bediengriff

- Bestellungen ohne Hinweis werden standardmäßig mit diesem Bediengriff ausgeliefert.
- Bedienung mit Bedienstab möglich.



Elektroanlage PLE Homematic IP

- Durch einen integrierten 11,1V Akku-Motor wird der Behang der Plisseeanlage in die gewünschte Position bewegt.
- Die Bedienung erfolgt über Smartphone-App oder optionaler Funkfernbedienung.

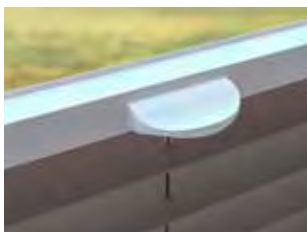

Designgriff (Aufpreis)

- Optische Aufwertung durch Einsatz eines pulverbeschichteten Designgriffs aus hochwertiger Metalllegierung.
- Bedienung mit Bedienstab möglich.



Elektroanlage PLE

- Durch einen integrierten 24V Elektro-Motor wird der Behang der Plisseeanlage in die gewünschte Position bewegt.
- Die Bedienung erfolgt mittels Fernbedienung oder Schalter.



Kurbelantrieb

- Bedienung der Plisseeanlage erfolgt mittels einer Kurbel.

Bedienung von Dachfenster-Anlagen

Für Dachfenster stehen spezielle Modelltypen und Bedienvarianten zur Verfügung.

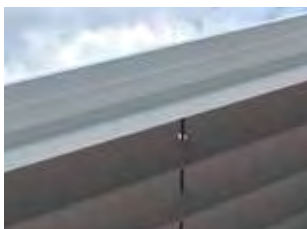

Griffleiste (für DF Plus 20, DF Plus 30)

- Bestellungen von DF Plus Anlagen werden grundsätzlich mit einer Griffleiste ausgeliefert.
- Bedienung mit Bedienstab möglich.



Bediengriff (für DF 20)

- Bestellungen von DF Anlagen werden standardmäßig mit diesem Bediengriff ausgeliefert.
- Bedienung mit Bedienstab möglich.



Designgriff (Aufpreis) (für DF 20)

- Optische Aufwertung durch Einsatz eines pulverbeschichteten Designgriffs aus hochwertiger Metalllegierung.
- Bedienung mit Bedienstab möglich.

Bedienhilfen und Montagevarianten

Bedienstab oder Kurbel



Bedienstab ohne Gelenk

- in Kombination mit Bediengriff oder Designgriff (DF 20, PL)



Bedienstab mit Gelenk

- in Kombination mit Bediengriff oder Designgriff (VS, PL, DF 20, SR 1 S)



Bedienstab DF Plus/ VS 2 Slide/ VS 2 Slide Plus

- für DF Plus-, VS 2 Slide und VS 2 Slide Plus Anlagen mit Griffleiste



Kurbel

- für Plisseeanlagen mit Kurbelantrieb

Montagemöglichkeiten von PLITRIC Plisseeanlagen

Es gibt verschiedene Möglichkeiten zur Montage von PLITRIC Plisseeanlagen. Abhängig von baulichen Gegebenheiten, Wünschen, Anforderungen und Bedürfnissen kann die passende Montageart ausgewählt werden. Die maßgeschneiderten Plisseeanlagen lassen sich an beinahe jedem Fenster oder jeder Tür montieren.

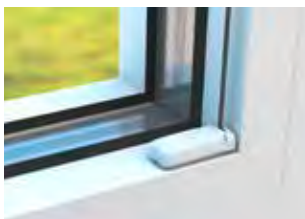

Spannschuh

- für Glasfalz- oder Winkelmontage



Clip (Deckenträger)

- für Glasfalz-, Winkel- oder Deckenmontage



Glasleistenwinkel

- für Montage auf der Glasleiste



Winkel

- für Montage auf dem Fenster- rahmen oder an der Wand.



Klemmträger

- für Montage am Fensterrahmen ohne Bohren



Klebefprofil VS 2 Slide und VS 2 Slide Plus

- für Montage auf dem Glas ohne Bohren
- mit seitlicher Führung und Griffleiste



Klemmträger Slim

- für Montage am Fensterrahmen ohne Bohren
- Anlage verläuft innerhalb des Glasfalzes

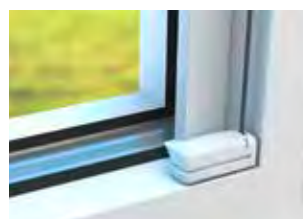

Klebefprofil VS 2 KL

- für Montage auf dem Glas ohne Bohren



Spannschuhunterteil mit Klebeplatte (nur VS 2)

- für Glasfalzmontage mit Klebeplatten
- Anlage verläuft innerhalb des Glasfalzes



Montageplatte (nur VS 2)

- für Glasfalzmontage auch bei geringer Falztiefe
- Anlage verläuft innerhalb des Glasfalzes

Informationen zu Anlagen mit Motor

FE, PLE 12, PLE 30–33 mit 24 V Motor

Motordaten

- Spannung 24V, 0,5A, 30U/min.
- Drehmoment 0,8Nm
- Temperaturbereich 0–60°C
- Schutzklasse IP 40
- integrierte Endabschaltung

FE A mit 7,4V Akku-Motor

Motordaten

- Spannung 7,4V
- Strom 1,2A, 34 U/min.
- frei programmierbare Endlagen
- integrierter Funkempfänger

Li-Ion Akku

- Spannung 7,4V
- 2.600mAh
- Akkulaufzeit >6 Mon.
- Temperaturbereich –10°C bis +60°C
- Ladezeit ca. 4h

Funkfernbedienung

- 16 Kanäle + Gruppenkanal
- 433,92 MHz
- Reichweite > 50 m

Steckernetzteil (Ladegerät)

- 230V AC / 8,4V / 1A
- Kabellänge 3 m

FE, PLE 12, PLE 30–33 Homematic IP mit 11,1V Akku-Motor

homematic ^{IP}

Motordaten

- Spannung 11,1V
- Strom 1,0A, 30U/min.
- frei programmierbare Endlagen
- Temperaturbereich 0–60°C

Steuerung

Steuerung mittels Smartphone App (Homematic IP erhältlich im App Store oder bei Google Play) oder optionaler Fernbedienung. Eine Bedienung mittels Sprachbedienung (z.B. Google Assistant) ist ebenfalls möglich.

Zur Bedienung wird ein Homematic IP Access Point benötigt. Der Akku ist entweder in der Schiene oder extern zu befestigen.

Merkmale

- Homematic IP gesteuertes System (ein Homematic IP Access Point ist erforderlich)
- Steuerung über Fernbedienung, Smartphone oder mittels Sprachbedienung.
- Homematic IP App verfügbar über



- Stromversorgung über Li-Ionen Akku.
- Endlagen und die Geschwindigkeit können in der App eingestellt werden.
- Der Motor hat eine langsam Anfahr- und Stoppfunktion.

Li-Ion Akku

Interner Akku

11,1V, 2,2 Ah, 24,4 Wh, Ladezeit 3–6 Std.
Nicht für PL Modelltypen.

Externer Akkupack

11,1V, 2,2 Ah, 24,4 Wh, Ladezeit 3–6 Std.,
max. Umgebungstemperatur 50°–60°C

Der externe Akkupack kann mittels Schrauben an der Wand befestigt werden. Die Kabellänge des externen Akku beträgt ca. 35 cm.

Intelligenter Batteriestatus und intelligente Aufladung

- Bei niedriger Akkuspannung erfolgt eine Push Benachrichtigung auf dem angeschlossenen Smartphone (Push Benachrichtigungen müssen zugelassen werden).
- Bei niedriger Akkuspannung wird die Motordrehzahl automatisch reduziert, um auch visuell die niedrige Akkuspannung zu signalisieren.

Optionale Funkfernbedienung

- 4 Kanäle
- Pro Kanal können max. 10 Anlagen angesteuert werden, jedoch max. 25 Anlagen pro Fernbedienung.

Steckernetzteil

100–240V, 12,6V, 2A, Kabellänge ca. 5m

Lichttechnische Werte Plissee

Die Eigenschaften von Plissees in Verbindung mit Licht sind von mehreren Faktoren abhängig – z. B. Webart, Beschichtung, Garnauswahl, Farbe, etc.. Diese beeinflussen die optische und wärmetechnische Wirkung und sorgen dafür, dass jeder Stoff unterschiedliche lichttechnische Werte aufweist.

Die lichttechnischen Werte verteilen sich auf Reflexion, Absorption und Transmission. Zusammen ergeben sie 100 %. (Einflüsse durch Belüftung, Glas, Montageart und –abstand, etc. sind hierbei nicht berücksichtigt.)

Im Kapitel Materialeigenschaften lassen sich für jeden Stoff die entsprechenden Werte für Reflexion, Absorption und Transmission entnehmen.

Erklärung der Begriffe

Beispiel: SINFONIA PLI, Col. 4001

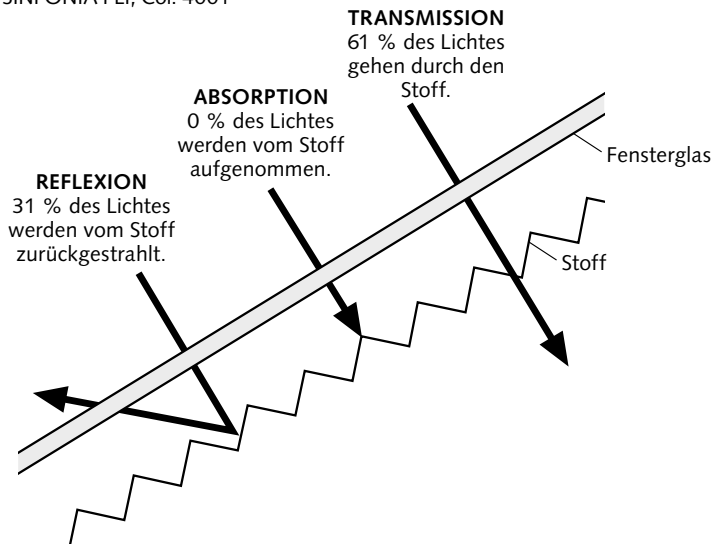

Transmission: Der Transmissionsgrad bezeichnet die Menge des Lichtes, die durch den Stoff hindurchgelassen wird. Je höher der Transmissionswert, desto heller wird der Raum.

Absorption: Beim Sonnenschutz bezeichnet der Absorptionswert den Teil der Lichtenergie, der vom Gewebe aufgenommen, das heißt nicht hindurchgelassen wird. Die absorbierte Lichtenergie wird in der Regel in Wärme umgewandelt.

Reflexion: Im Bereich des Sonnenschutzes gibt der Reflexionsgrad den Wert der eingestrahnten Sonnenmenge an, die direkt oder diffus zurückgeworfen wird. Je mehr Strahlung reflektiert wird, desto weniger kann in den Raum gelangen und ihn aufheizen.

Bildschirmarbeitsplatz-Eignung

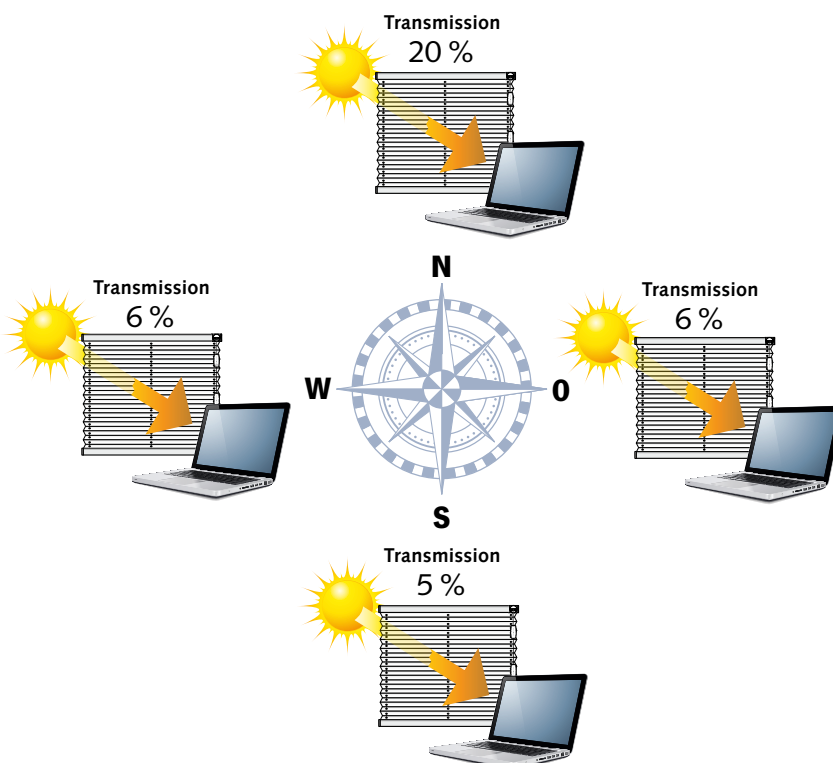

Die Beschattung von Bildschirmarbeitsplätzen stellt hohe Anforderungen an den Blendschutz, soll aber auch in Design und Funktion überzeugen. PLITRIC Plissees sind dafür bestens geeignet. Sie bieten vielfältige Möglichkeiten für die Bedienung, lassen sich an viele Fensterformen anpassen und bieten eine langfristige und hochwertige Lösung für innenliegenden Sonnenschutz. Störende Blendung durch Sonneneinstrahlung lassen sich damit vermeiden oder minimieren.

Die Lichtstärke der Sonne ist aus jeder Himmelsrichtung unterschiedlich. Mit innenliegendem Sonnenschutz kann man das einfallende Sonnenlicht reduzieren. Der nach EU-Richtlinie maximal zulässige Lichtdurchlässigkeitswert (= Transmission) wird für jede Himmelsrichtung in Prozent angegeben.

Wichtige Hinweise zur Kindersicherheit

Richtlinien zur kindersicheren Montage von schnur- und kettenbedienten Anlagen

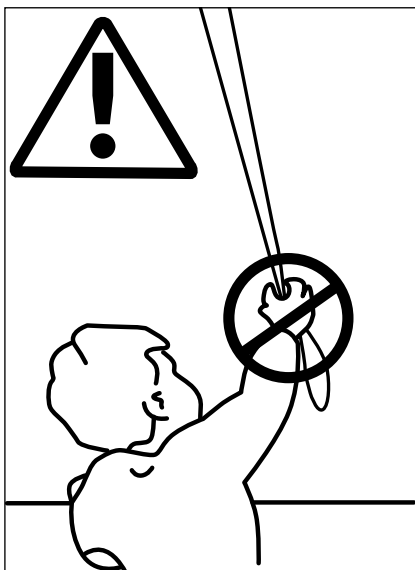

- Kleinkinder können sich unter Umständen in den Schlaufen von Schnüren, Ketten und Bändern zur Bedienung der Fensterverkleidung verfangen und erwürgen. Es besteht die Gefahr, dass sie sich Schnüre um den Hals wickeln.
- Um dies zu verhindern, sind die Schnüre aus der Reichweite von Kleinkindern zu halten.
- Kinderbetten und Einrichtungsgegenstände sollten sich nicht in der Nähe der Bedienschnüre befinden.
- Schnüre nicht zusammenbinden. Darauf achten, dass Schnüre sich nicht verdrehen und eine Schlaufe bilden.
- Um das Risiko derartiger Unfälle zu verringern, bitte die mitgelieferten Sicherheitsvorrichtungen gemäß der Montageanleitung installieren und verwenden.

Entspricht EN 13120

Kindersicherheit hat bei der Auswahl und Installation von Sonnenschutzprodukten oberste Priorität. Beim Verkauf und der Installation sind einige Punkte zu beachten, um eine normgerechte und damit kindersichere Montage sicherzustellen. Bei Rückfragen wenden Sie sich an den jeweiligen Fachbe-

trieb. Dieser klärt gerne über mögliche Risiken auf und sorgt für fachgerechtes Aufmaß und Montage.

Für eine kindersichere Montage muss die Oberschiene (Schnur-/Kettenaustritt) mindestens 150cm vom Boden entfernt montiert sein.

Die Installationshöhe unserer Produkte muss auf jeder Bestellung angegeben werden. Sollte die Installationshöhe nicht angegeben worden sein, kann die Kindersicherheit unseres Produkts nicht gewährleistet werden.

Bitte bewahren Sie die Sicherheitshinweise und Montageanleitungen, die Sie mit der Auslieferung Ihrer PLITRIC Anlage erhalten, auf.

Modelltyp F 1, F 2, F 3, F Slope 1, F Slope 2, FD Slope 3, FD Slope 4:

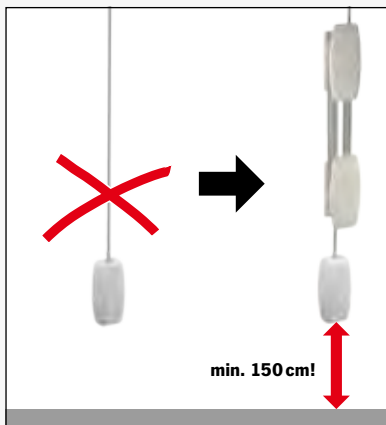

Bei schnurbedienten Anlagen müssen grundsätzlich Schnurwickler montiert werden.

Die Montage des Schnurwicklers muss so erfolgen, dass die Unterkante der Schnurquaste mindestens 150cm vom Boden entfernt ist.

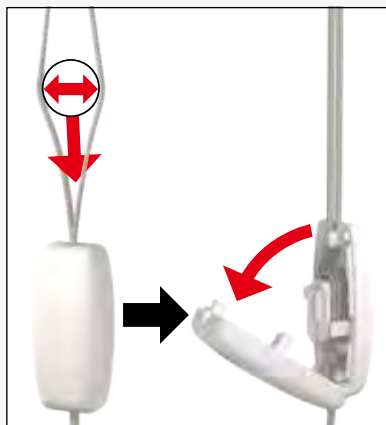

Alle schnurbedienten Anlagen werden mit einer Sicherheitsschnurquaste ausgeliefert. Diese öffnet sich, sobald die Schnüre 60mm auseinandergesogen und gleichzeitig mit 6kg belastet werden.

Der Zusammenbau kann anschließend selbstständig vorgenommen werden. Eine entsprechende Montageanleitung liegt dem Produkt bei.

Modelltyp F 4:

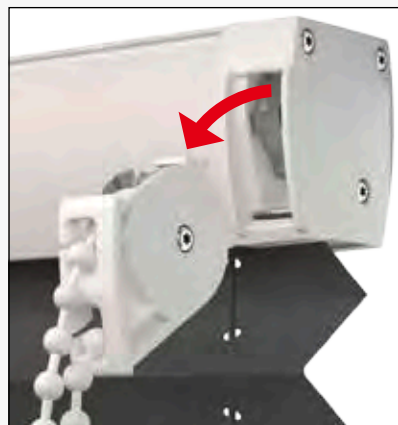

Kettenbediente Anlagen werden mit einem Sicherheitsgetriebe gefertigt. Dieses löst aus, sobald die Kette mit mehr als 6 kg belastet wird. Das Getriebe (Antriebsrad) kann anschließend selbstständig wieder montiert werden.

Eine entsprechende Montageanleitung liegt dem Produkt bei.

Hinweise zu Pflege und Produkt

Pflegeanleitung

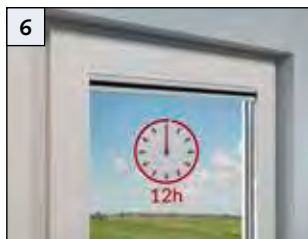
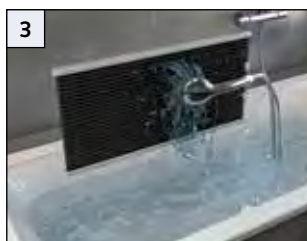

Die faltenfesten PLITRIC Stoffe sind leicht zu reinigen.

- Dazu diese in einer max. 30°C warmen Feinwaschmittellauge schwenken. (Die Spannschuhe bei verspannten Anlagen dürfen dabei nicht von den Schnüren gelöst werden!)
- Danach den Stoff gut ausspülen, das Stoffpaket zusammenfalten und ausdrücken. Die Anlage darf nicht mehr tropfen.
- Diese dann feucht aufhängen und im geschlossenen Zustand trocknen lassen. Während des Trocknens die PLITRIC Anlage mehrmals öffnen und wieder schließen, damit die Falten nicht verkleben. Nicht bügeln!

Bei Elektro- und Kurbelanlagen dürfen die mechanischen Teile nicht mit Lauge oder Wasser in Berührung kommen.

ACHTUNG: Ausgeschlossen von dieser Reinigung sind alle beschichteten Abdunklungsstoffe, schwer entflammbare Qualitäten. Diese sind mit einem feuchten Tuch leicht abzuwischen oder trocken abzubürsten. Nicht reiben!

Nähere Angaben bzgl. Reinigungsspezifikationen können Sie den Materialeigenschaften aus dem PLITRIC Kapitel 10 entnehmen. Kontaktieren Sie hierzu bei Bedarf Ihren Fachhändler.

Von einer chemischen bzw. Ultraschall-Reinigung raten wir ab und übernehmen keinerlei Gewährleistung.

Für eine professionelle Reinigung wenden Sie sich an:

Sonnenschutzreinigung
Paul Schneider
Botzen 10d, 8416 Flaach
Tel. 052 301 30 88,
www.sonnenschutzreinigung.ch

Produkthinweise

Bedienung

Für eine dauerhafte Plissierung ist es notwendig, Ihre PLITRIC Anlage regelmäßig zu bedienen und über längere Zeit zusammengefaltete zu belassen.

Besonders, wenn die Anlage hohen Temperaturen (z. B. Südfenster, Dachfenster, Wintergarten etc.) ausgesetzt ist, ist dieser Gebrauch wichtig, um die Plissierung zu unterstützen.

Hinweise zu Rahmen und Glas

- Für Fensterrahmen und Glas dürfen keine scharfen bzw. alkalischen Reinigungsmittel verwendet werden, die mit der Anlage direkt oder indirekt (Schwitzwasser) in Berührung kommen können.
- Bei unzureichender Be- und Entlüftung kann es zu Kondenswasserbildung kommen (bezüglich Montageabstand beachten Sie auch die dazugehörige Montageanleitung).
- Keine Gewährleistung übernehmen wir für Stoffbeschädigungen, die durch Tropfwasser oder Fliegenexkremente entstehen.

Einsatzbereich

PLITRIC Plissees sind **NUR** für den Einsatz in beheizten Wohnräumen geeignet. **NICHT** geeignet sind PLITRIC Plissees für den Einsatz im Außenbereich (z. B. in offenen oder teilverglasten Überdachungen), für Schwimmbäder sowie Gewächshäuser und unter Doppelstegplatten bzw. Kunststoffverglasungen. Hierfür kann keine Gewährleistung übernommen werden!

Elektrobetrieb

Elektroanlagen sind nicht für den Einsatz in Feuchträumen geeignet.

1 Verspannte und freihängende Anlagen für rechteckige, senkrechte Fenster (Dreh- und Kipfenster / Balkontüren)

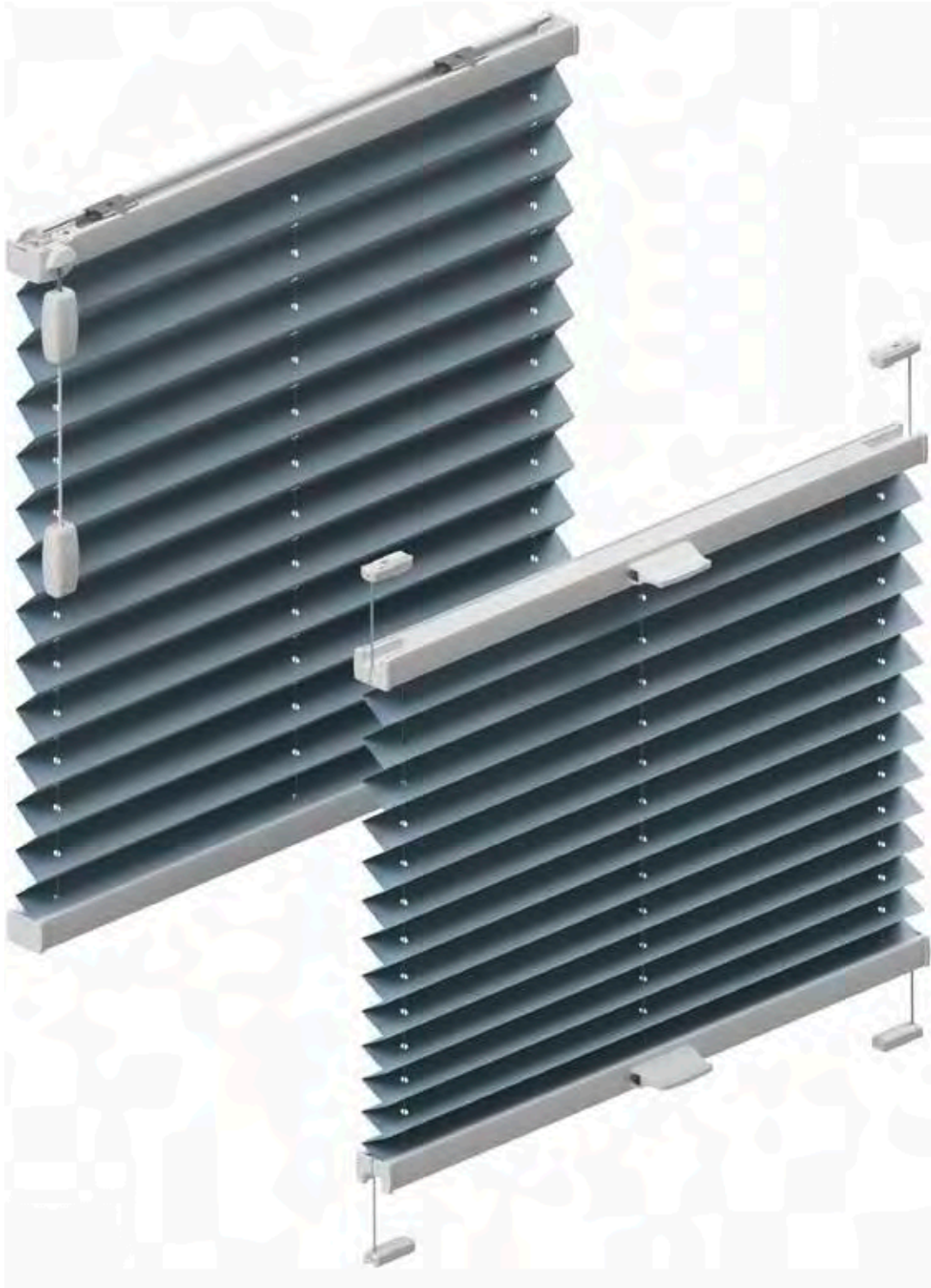

1 Verspannte Anlagen

VS 1

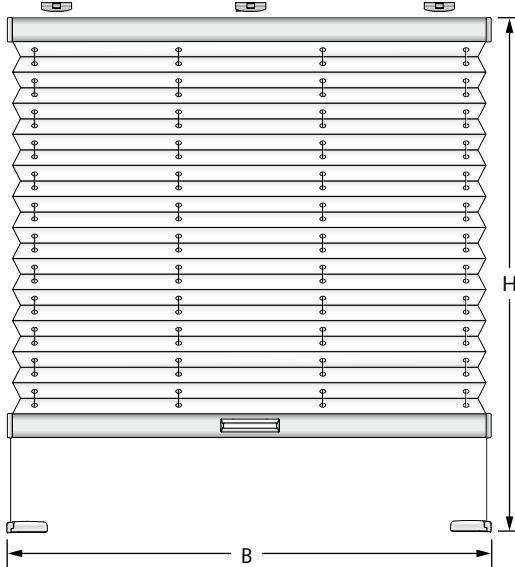

Größenbereich Plissee

Breite (B)	min. 12 cm
	max. 150 cm
Höhe (H)	min. 20 cm
	max. 150 cm
bis 120cm Breite	max. 220 cm

Pakethöhen

Anlagenhöhe	Pakethöhe
50 cm	ca. 5 cm
100 cm	ca. 6 cm
150 cm	ca. 7 cm
200 cm	ca. 8 cm
220 cm	ca. 9 cm

Profilfarben

<input type="checkbox"/> weiß matt	<input type="checkbox"/> schwarzbraun matt
<input type="checkbox"/> silber	<input type="checkbox"/> anthrazit matt
<input type="checkbox"/> bronze	

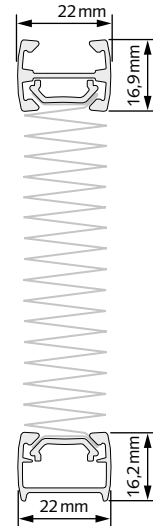

VS 2 mit magnetischer Fixierung

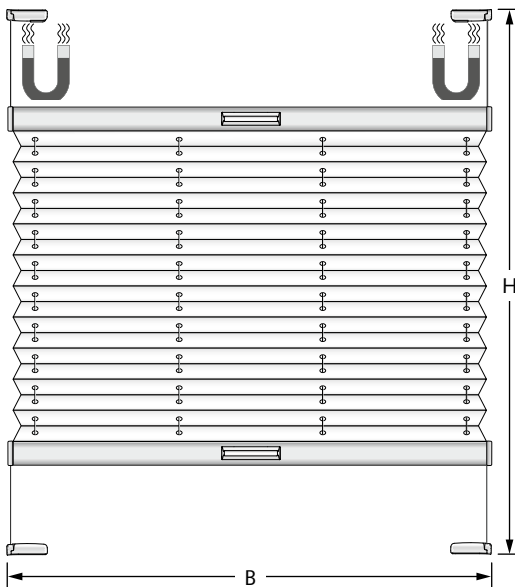

Größenbereich Plissee

Breite (B)	min. 23 cm
	max. 150 cm
Höhe (H)	min. 20 cm
	max. 150 cm
bis 120cm Breite	max. 220 cm

Pakethöhen

Anlagenhöhe	Pakethöhe
50 cm	ca. 5 cm
100 cm	ca. 6 cm
150 cm	ca. 7 cm
200 cm	ca. 8 cm
220 cm	ca. 9 cm

Profilfarben

<input type="checkbox"/> weiß matt	<input type="checkbox"/> schwarzbraun matt
<input type="checkbox"/> silber	<input type="checkbox"/> anthrazit matt
<input type="checkbox"/> bronze	<input type="checkbox"/> silber gebürstet (Mehrpreis)

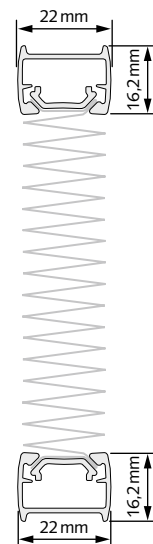

Hinweis

- Magnetische Fixierung nur oben.

1 Verspannte Anlagen

VS 3

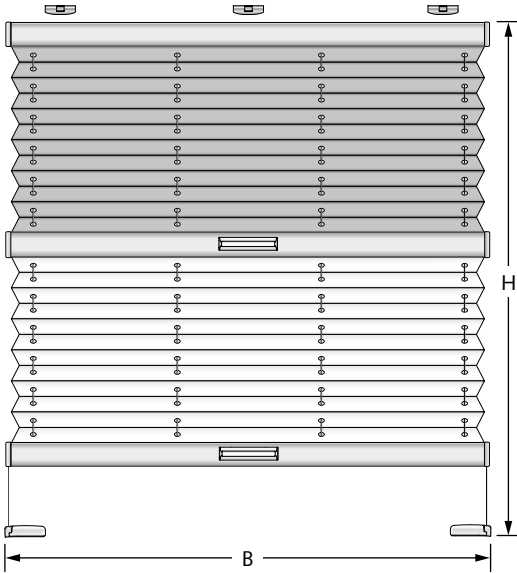

Größenbereich Plissee

Breite (B)	min.	12cm
	max.	150cm
Höhe (H)	min.	20cm
	max.	150cm
bis 120cm Breite	max.	220cm

Pakethöhen

Anlagenhöhe	Pakethöhe
50cm	ca. 9cm
100cm	ca. 10cm
150cm	ca. 11cm
200cm	ca. 12cm
220cm	ca. 13cm

Profilfarben

<input type="checkbox"/> weiß matt	<input type="checkbox"/> schwarzbraun matt
<input type="checkbox"/> silber	<input type="checkbox"/> anthrazit matt
<input type="checkbox"/> bronze	

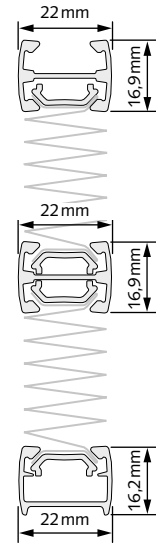

VS 3 SD

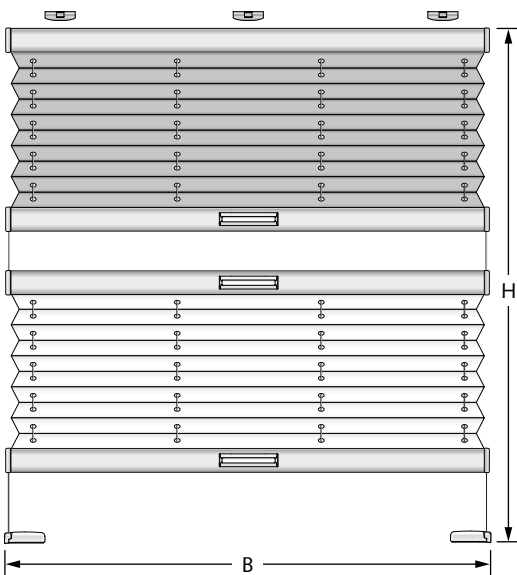

Größenbereich Plissee

Breite (B)	min.	12cm
	max.	100cm
Höhe (H)	min.	20cm
	max.	220cm

Pakethöhen

Anlagenhöhe	Pakethöhe
50cm	ca. 9cm
100cm	ca. 10cm
150cm	ca. 11cm
200cm	ca. 12cm
220cm	ca. 13cm

Profilfarben

<input type="checkbox"/> weiß matt	<input type="checkbox"/> schwarzbraun matt
<input type="checkbox"/> silber	<input type="checkbox"/> anthrazit matt
<input type="checkbox"/> bronze	

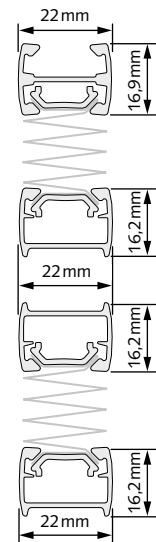





Hinweis

- Spalt zwischen den Bedienschienen möglich.
- Wenn nicht anders angegeben, befindet sich der Verdunklungsstoff immer oben.

1 Verspannte Anlagen

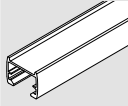
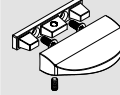
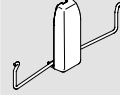
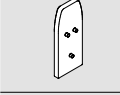
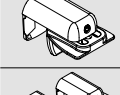
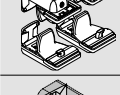
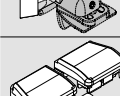
1 Verspannte Anlagen

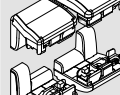
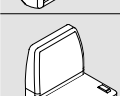
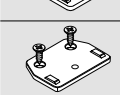
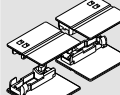
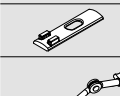
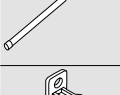
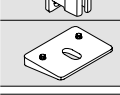
Sonderzubehör VS 1, VS 2, VS 3, VS 3 SD

Art.-Nr.	Bezeichnung
	Profil, silber gebürstet (nur für VS 2) Anlagen bis 130cm Breite Anlagen über 130cm Breite
 5186247.XXXX	Designgriff .0001 weiß; .0014 grau; .0028 schwarzbraun; .0009 anthrazit; .0080 bronze
 5186248.XXXX	Klemmträger Slim (nur für VS 2) (nicht für magnetische Fixierung) .0001 weiß; .0004 grau; .0028 schwarzbraun; .0009 anthrazit
 5186193.XXXX	Distanzstück für Klemmträger Slim (nur für VS 2) .0001 weiß; .0004 grau; .0028 schwarzbraun; .0009 anthrazit
 5186183.XXXX	Klemmträger (nur für VS 1, VS 3) .0001 weiß; .0004 grau; .0028 schwarz- braun
 5186184.XXXX	Klemmträger, 4er Satz (nur für VS 2) .0001 weiß; .0004 grau; .0028 schwarzbraun
 5186185.0000	Dichtungspad für Klemmträger 2302 XX/2303 XX. schwarz
 5186245.XXXX	Glasleistenwinkel 4er Satz (nur für VS 2) (nicht für magnetische Fixierung) .0001 weiß; .0004 grau; .0028 schwarzbraun; .0009 anthrazit; .0080 bronze
 5186246.XXXX	Glasleistenwinkel 4er Satz (nur für VS 2) (für magnetische Fixierung) .0001 weiß; .0004 grau; .0028 schwarzbraun; .0009 anthrazit; .0080 bronze
 5186244.XXXX	Wandwinkel mit Kappe .0001 weiß; .0004 grau; .0028 schwarzbraun; .0009 anthrazit; .0080 bronze
 5186250.0001	Montageplatte für schmalen Falz (inkl. Schrauben / nur für VS 2) weiß
 5186162.0001	Spannschuhunterteil mit Klebeplatte 4er Satz (nur für VS 2) (nicht für magnetische Fixierung) bis 2 m² weiß
 5186164.0001	Verdrehsicherung für Spannschuh weiß
 5186220.0000 5186221.0000 5186222.0000 5186223.0000	Bedienstab mit Gelenk 125cm 150cm 200cm 250cm
 5186192.0004	Bedienstab-/Kurbelklemme grau
 5186196.XXXX	Ausgleichskeil 7,5° (adaptierbar bis 45°) .0001 weiß; .0004 grau; .0028 schwarzbraun
	VS 2 ohne magnetische Fixierung abzüglich

1 Verspannte Anlagen VS 1, VS 2, VS 3, VS 3 SD

Sonderzubehör VS 1, VS 2, VS 3, VS 3 SD
auf der Innenseite

1 Verspannte Anlagen

VS 2 Slide Plus (seitlich geführt mit Griffleiste) Montage ohne Bohren

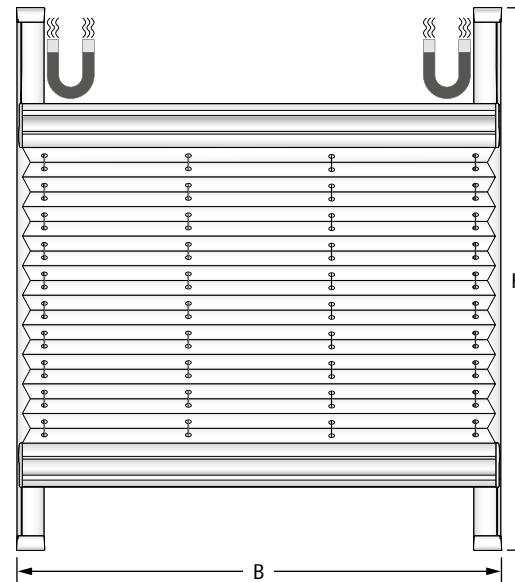

Größbereich Plissee

Breite (B)	min.	23 cm
	max.	180 cm
Höhe (H)	min.	20 cm
	max.	180 cm
bis 150 cm Breite	max.	220 cm

Pakethöhen

Anlagenhöhe	Pakethöhe
50 cm	ca. 7,5 cm
100 cm	ca. 8,5 cm
150 cm	ca. 9,5 cm
200 cm	ca. 10,5 cm
220 cm	ca. 11,5 cm

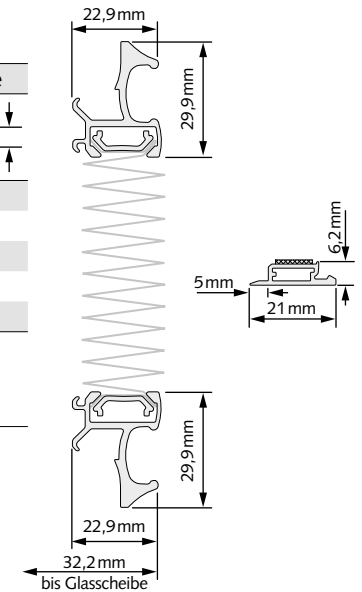

Hinweise

- Die Montage erfolgt mittels Klebprofil direkt auf der Glasscheibe.
- Kein Bohren oder Verschrauben erforderlich.
- Magnetische Fixierung nur oben.
- Nur **mit** magnetischer Fixierung möglich.

Profilfarben

<input type="checkbox"/> weiß matt	<input type="checkbox"/> grau matt
<input type="checkbox"/> anthrazit matt	

VS 2 Slide (seitlich geführt mit Griffleiste) Montage ohne Bohren

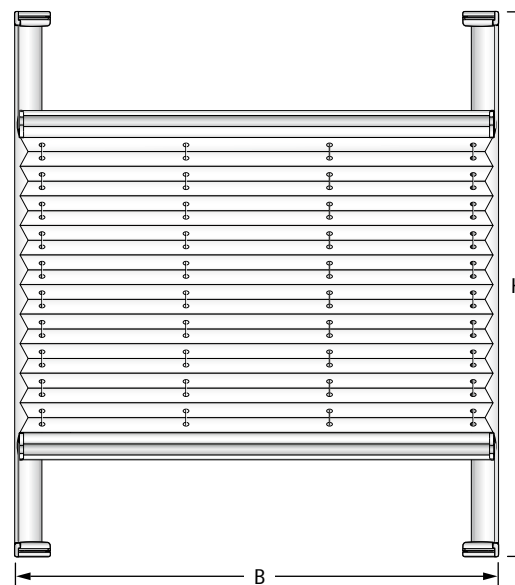

Größbereich Plissee

Breite (B)	min.	23 cm
	max.	150 cm
Höhe (H)	min.	20 cm
	max.	150 cm
bis 120 cm Breite	max.	220 cm

Pakethöhen

Anlagenhöhe	Pakethöhe
50 cm	ca. 6 cm
100 cm	ca. 7 cm
150 cm	ca. 8 cm
200 cm	ca. 9 cm
220 cm	ca. 10 cm

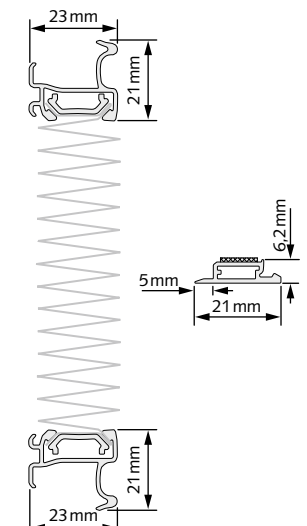

Hinweise

- Die Montage erfolgt mittels Klebprofil direkt auf der Glasscheibe.
- Kein Bohren oder Verschrauben erforderlich.

Profilfarben

<input type="checkbox"/> weiß matt	<input type="checkbox"/> grau matt
<input type="checkbox"/> anthrazit matt	

1 Verspannte Anlagen

VS 2 KL Montage ohne Bohren

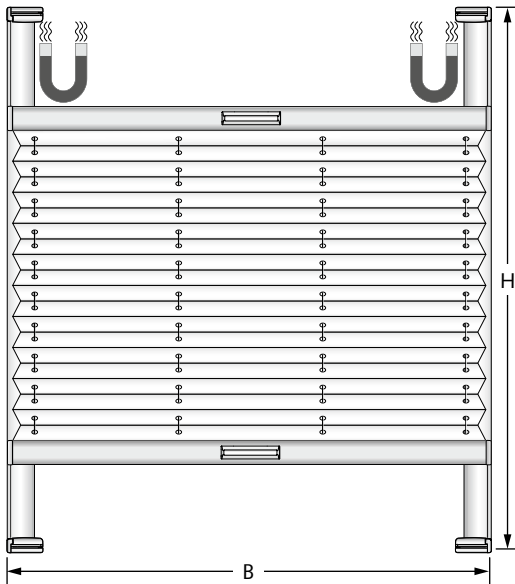

Größenbereich Plissee

Breite (B)	min.	23 cm
	max.	150 cm
Höhe (H)	min.	20 cm
	max.	150 cm
bis 120cm Breite	max.	220 cm

Pakethöhen

Anlagenhöhe	Pakethöhe
50 cm	ca. 5 cm
100 cm	ca. 6 cm
150 cm	ca. 7 cm
200 cm	ca. 8 cm
220 cm	ca. 9 cm

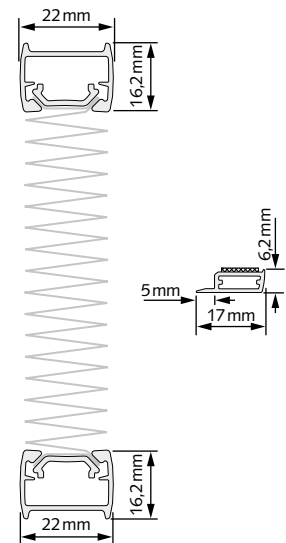

Hinweise

- Die Montage erfolgt mittels Klebprofil direkt auf der Glasscheibe.
- Kein Bohren oder Verschrauben erforderlich.
- Magnetische Fixierung nur oben.





Profilfarben

- weiß matt
- silber

1 Verspannte Anlagen

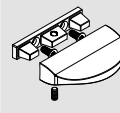
1 Verspannte Anlagen

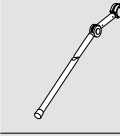
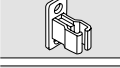
Sonderzubehör VS2 Slide Plus, VS2 Slide, VS2 KL

	Art.-Nr.	Bezeichnung
	5186247.0001	Designgriff (nur VS 2 KL) weiß
	5186247.0014	grau
	5186247.0028	schwarzbraun
	5186247.0009	anthrazit
	5186247.0080	bronze
	5186220.0000	Bedienstab mit Gelenk (nur VS 2 KL) 125 cm
	5186221.0000	150 cm
	5186222.0000	200 cm
	5186223.0000	250 cm
	5186224.0000	Bedienstab mit Gelenk (nur VS 2 Slide und VS 2 Slide Plus) 125 cm
	5186225.0000	150 cm
	5186226.0000	200 cm
	5186227.0000	250 cm
	5186192.0004	Bedienstab-/Kurbelklemme grau
		VS 2 KL ohne magnetische Fixierung abzüglich

1 Verspannte Anlagen Preise VS 2 Slide Plus, VS 2 Slide, VS 2 KL

Sonderzubehör
VS 2 Slide Plus, VS 2 Slide, VS 2 KL
auf der Innenseite

1 Freihängende Anlagen mit Schnurbedienung

F 1

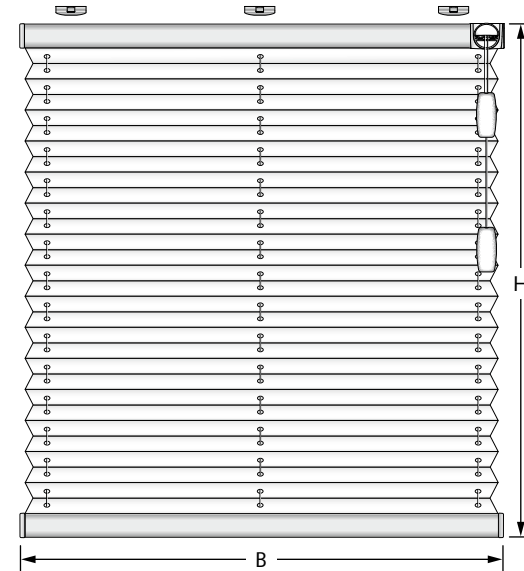

Größenbereich Plissee

Breite (B)	min. 15 cm
	max. ¹ 230 cm
Höhe (H)	min. 30 cm
	max. 260 cm

¹ abhängig von der Stoffbreite

Pakethöhen

Anlagenhöhe	Pakethöhe
50 cm	ca. 5 cm
100 cm	ca. 6 cm
150 cm	ca. 7 cm
200 cm	ca. 8 cm
260 cm	ca. 9 cm

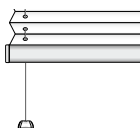
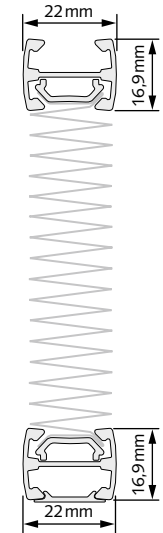

Hinweise

- Auch mit Pendelsicherung (Mehrpreis).
- Bedienung links oder rechts möglich (bitte angeben).

Profilfarben

<input type="checkbox"/> weiß matt	<input type="checkbox"/> schwarzbraun matt
<input type="checkbox"/> silber	<input type="checkbox"/> anthrazit matt
<input type="checkbox"/> bronze	

F 2

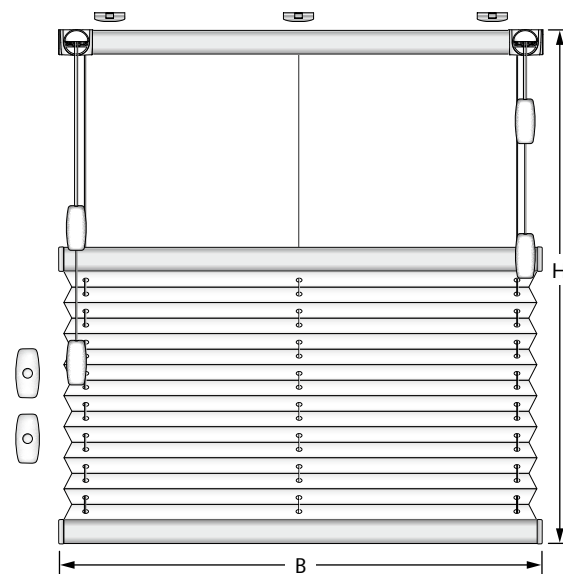

Größenbereich Plissee

Breite (B)	min. 15 cm
	max. ¹ 200 cm
Höhe (H)	min. 30 cm
	max. 260 cm

¹ abhängig von der Stoffbreite

Pakethöhen

Anlagenhöhe	Pakethöhe
50 cm	ca. 6 cm
100 cm	ca. 7 cm
150 cm	ca. 8 cm
200 cm	ca. 9 cm
260 cm	ca. 10 cm

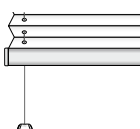
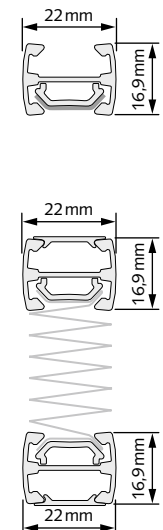

Hinweise

- Auch mit Pendelsicherung (Mehrpreis).
- F 2 Anlagen immer mit zwei Schnurbremsen.
- Schnüre im Sichtbereich.





Profilfarben

<input type="checkbox"/> weiß matt	<input type="checkbox"/> schwarzbraun matt
<input type="checkbox"/> silber	<input type="checkbox"/> anthrazit matt
<input type="checkbox"/> bronze	

1 Verspannte Anlagen

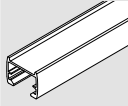
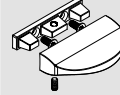
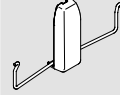
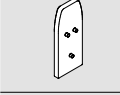
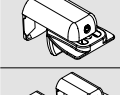
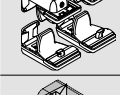
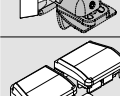
1 Verspannte Anlagen

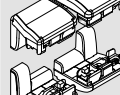
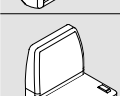
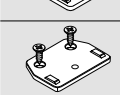
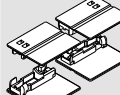
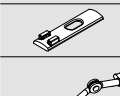
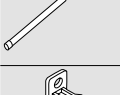
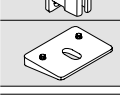



Sonderzubehör VS 1, VS 2, VS 3, VS 3 SD

Art.-Nr.	Bezeichnung
	Profil, silber gebürstet (nur für VS 2) Anlagen bis 130cm Breite Anlagen über 130cm Breite
 5186247.XXXX	Designgriff .0001 weiß; .0014 grau; .0028 schwarzbraun; .0009 anthrazit; .0080 bronze
 5186248.XXXX	Klemmträger Slim (nur für VS 2) (nicht für magnetische Fixierung) .0001 weiß; .0004 grau; .0028 schwarzbraun; .0009 anthrazit
 5186193.XXXX	Distanzstück für Klemmträger Slim (nur für VS 2) .0001 weiß; .0004 grau; .0028 schwarzbraun; .0009 anthrazit
 5186183.XXXX	Klemmträger (nur für VS 1, VS 3) .0001 weiß; .0004 grau; .0028 schwarz- braun
 5186184.XXXX	Klemmträger, 4er Satz (nur für VS 2) .0001 weiß; .0004 grau; .0028 schwarzbraun
 5186185.0000	Dichtungspad für Klemmträger 2302 XX/2303 XX. schwarz
 5186245.XXXX	Glasleistenwinkel 4er Satz (nur für VS 2) (nicht für magnetische Fixierung) .0001 weiß; .0004 grau; .0028 schwarzbraun; .0009 anthrazit; .0080 bronze
 5186246.XXXX	Glasleistenwinkel 4er Satz (nur für VS 2) (für magnetische Fixierung) .0001 weiß; .0004 grau; .0028 schwarzbraun; .0009 anthrazit; .0080 bronze
 5186244.XXXX	Wandwinkel mit Kappe .0001 weiß; .0004 grau; .0028 schwarzbraun; .0009 anthrazit; .0080 bronze
 5186250.0001	Montageplatte für schmalen Falz (inkl. Schrauben / nur für VS 2) weiß
 5186162.0001	Spannschuhunterteil mit Klebeplatte 4er Satz (nur für VS 2) (nicht für magnetische Fixierung) bis 2 m² weiß
 5186164.0001	Verdrehsicherung für Spannschuh weiß
 5186220.0000 5186221.0000 5186222.0000 5186223.0000	Bedienstab mit Gelenk 125cm 150cm 200cm 250cm
 5186192.0004	Bedienstab-/Kurbelklemme grau
 5186196.XXXX	Ausgleichskeil 7,5° (adaptierbar bis 45°) .0001 weiß; .0004 grau; .0028 schwarzbraun
	VS 2 ohne magnetische Fixierung abzüglich

1 Verspannte Anlagen

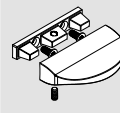
1 Verspannte Anlagen

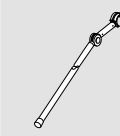
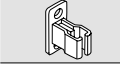
Sonderzubehör VS2 Slide Plus, VS2 Slide, VS2 KL

	Art.-Nr.	Bezeichnung
	5186247.0001	Designgriff (nur VS 2 KL) weiß
	5186247.0014	grau
	5186247.0028	schwarzbraun
	5186247.0009	anthrazit
	5186247.0080	bronze
	5186220.0000	Bedienstab mit Gelenk (nur VS 2 KL) 125 cm
	5186221.0000	150 cm
	5186222.0000	200 cm
	5186223.0000	250 cm
	5186224.0000	Bedienstab mit Gelenk (nur VS 2 Slide und VS 2 Slide Plus) 125 cm
	5186225.0000	150 cm
	5186226.0000	200 cm
	5186227.0000	250 cm
	5186192.0004	Bedienstab-/Kurbelklemme grau
		VS 2 KL ohne magnetische Fixierung abzüglich

1 Verspannte Anlagen Preise VS 2 Slide Plus, VS 2 Slide, VS 2 KL

Sonderzubehör
VS 2 Slide Plus, VS 2 Slide, VS 2 KL
auf der Innenseite

1 Freihängende Anlagen mit Schnurbedienung

F 1



Größenbereich Plissee

Breite (B)	min. 15 cm
	max. ¹ 230 cm
Höhe (H)	min. 30 cm
	max. 260 cm

¹ abhängig von der Stoffbreite

Pakethöhen

Anlagenhöhe	Pakethöhe
50 cm	ca. 5 cm
100 cm	ca. 6 cm
150 cm	ca. 7 cm
200 cm	ca. 8 cm
260 cm	ca. 9 cm

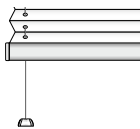
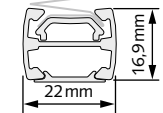
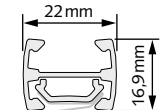

Hinweise

- Auch mit Pendelsicherung (Mehrpreis).
- Bedienung links oder rechts möglich (bitte angeben).

Profilfarben

- weiß matt
- schwarzbraun matt
- silber
- anthrazit matt
- bronze

F 2

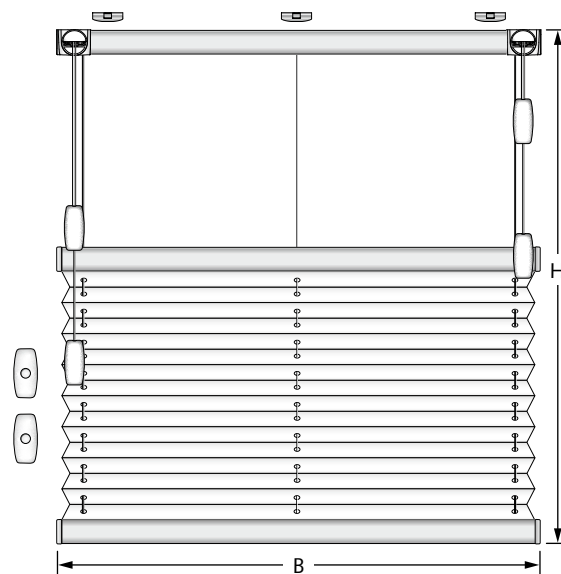

Größenbereich Plissee

Breite (B)	min. 15 cm
	max. ¹ 200 cm
Höhe (H)	min. 30 cm
	max. 260 cm

¹ abhängig von der Stoffbreite

Pakethöhen

Anlagenhöhe	Pakethöhe
50 cm	ca. 6 cm
100 cm	ca. 7 cm
150 cm	ca. 8 cm
200 cm	ca. 9 cm
260 cm	ca. 10 cm

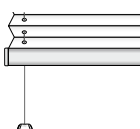
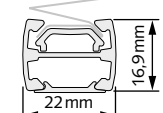
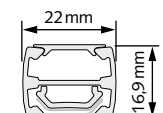
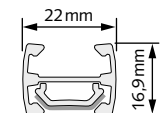

Hinweise

- Auch mit Pendelsicherung (Mehrpreis).
- F 2 Anlagen immer mit zwei Schnurbremsen.
- Schnüre im Sichtbereich.

Profilfarben

- weiß matt
- schwarzbraun matt
- silber
- anthrazit matt
- bronze

1 Freihängende Anlagen mit Schnurbedienung

1 Freihängende Anlagen mit Schnurbedienung

Sonderzubehör F 1, F 2, F 3

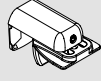
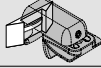
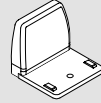
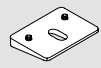



	Art.-Nr.	Bezeichnung
	5186183.0010	Klemmträger weiß
	5186183.0014	grau
	5186183.0038	schwarzbraun
	5186185.0000	Dichtungspad für Klemmträger 2302 XX schwarz
	5186244.0001	Wandwinkel mit Kappe weiß
	5186244.0004	grau
	5186244.0028	schwarzbraun
	5186244.0009	anthrazit
	5186244.0080	bronze
	5186196.0001	Ausgleichskeil 7,5° (adaptierbar bis 45°) weiß
	5186196.0004	grau
	5186196.0028	schwarzbraun

1 Freihängende Anlagen

mit Griff, Bedienkette, Motor

1 Freihängende Anlagen mit Griff, Bedienkette, Motor

Sonderzubehör F Touch, F4, FE A, FE Homematic IP, FE

	Art.-Nr.	Bezeichnung
	5186183.0010	Klemmträger (nicht F Touch) weiß
	5186183.0014	grau
	5186183.0038	schwarzbraun
	5186185.0000	Dichtungspad für Klemmträger 5186183.XXXX (nicht F Touch) schwarz
	5186170.0010	Wandwinkel (nicht F Touch) weiß
	5186170.0014	grau
	5186170.0038	schwarzbraun
	5186170.0019	anthrazit
	5186170.0081	bronze
	5186196.0001	Ausgleichskeil 7,5° (adaptierbar bis 45°, nicht F Touch) weiß
	5186196.0004	grau
	5186196.0028	schwarzbraun

1 Freihängende Anlagen mit Schnurbedienung

F 3

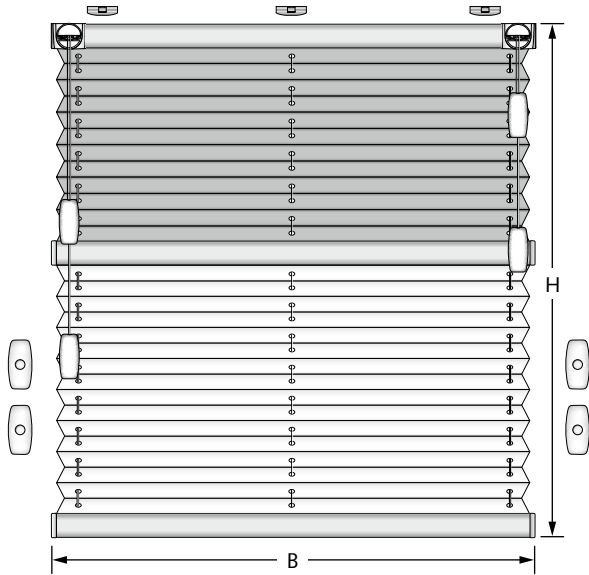

Hinweise

- Auch mit Pendelsicherung (Mehrpreis).
- F 3 Anlagen immer mit zwei Schnurbremsen.
- Wenn nicht anders angegeben, befindet sich der Verdunklungsstoff immer oben.

Größenbereich Plissee

Breite (B)	min.	15 cm
	max.	150 cm
Höhe (H)	min.	30 cm
	max.	260 cm

Pakethöhen

Anlagenhöhe	Pakethöhe
50 cm	ca. 7 cm
100 cm	ca. 8 cm
150 cm	ca. 9 cm
200 cm	ca. 10 cm
260 cm	ca. 11 cm

Profilfarben

 weiß matt	 schwarzbraun matt
 silber	 anthrazit matt
 bronze	

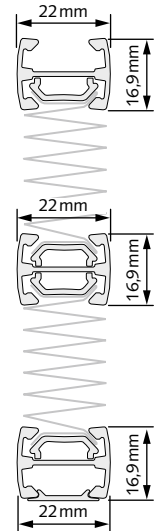

1 Freihängende Anlagen mit Schnurbedienung

1 Freihängende Anlagen mit Schnurbedienung

Sonderzubehör F 1, F 2, F 3

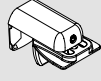
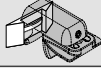
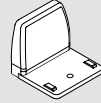
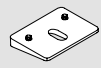
	Art.-Nr.	Bezeichnung
	5186183.0010	Klemmträger weiß
	5186183.0014	grau
	5186183.0038	schwarzbraun
	5186185.0000	Dichtungspad für Klemmträger 2302 XX schwarz
	5186244.0001	Wandwinkel mit Kappe weiß
	5186244.0004	grau
	5186244.0028	schwarzbraun
	5186244.0009	anthrazit
	5186244.0080	bronze
	5186196.0001	Ausgleichskeil 7,5° (adaptierbar bis 45°) weiß
	5186196.0004	grau
	5186196.0028	schwarzbraun

1 Freihängende Anlagen F 1, F 2, F 3

Sonderzubehör F 1, F 2, F 3
auf der Innenseite

1 Freihängende Anlagen mit Griff, Bedienkette, Motor

F Touch mit Griffbedienung

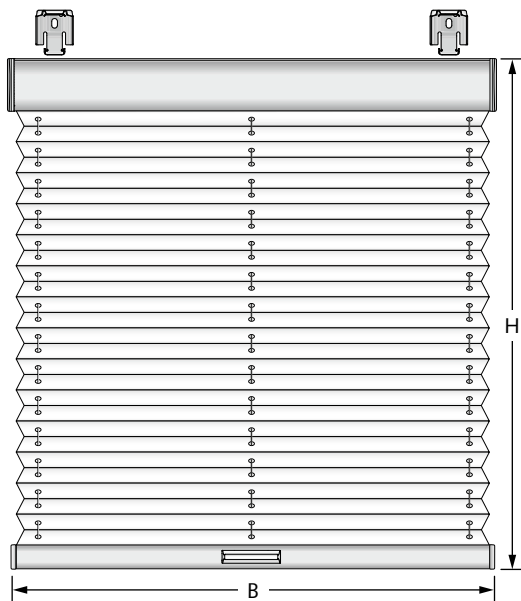

Größenbereich Plissee

Breite (B)	min. 45 cm
	max. ¹ 230 cm
Höhe (H)	min. 15 cm
	max. 210 cm

¹ abhängig von der Stoffbreite

Pakethöhen

Anlagenhöhe	Pakethöhe
50 cm	ca. 7 cm
100 cm	ca. 8 cm
150 cm	ca. 9 cm
200 cm	ca. 10 cm

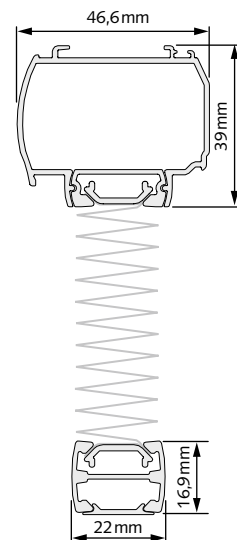

Hinweis

- Nicht mit Pendelsicherung möglich.

Profilfarben

- weiß matt
- schwarzbraun matt
- silber
- anthrazit matt

F4 mit Bedienkette

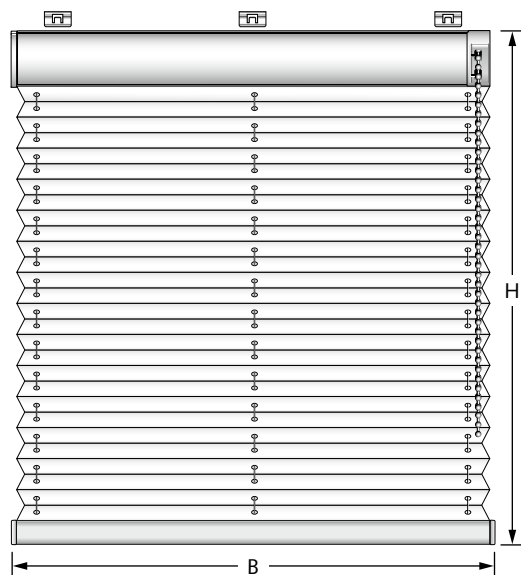

Größenbereich Plissee

Breite (B)	min. 55 cm
	max. ¹ 230 cm
Höhe (H)	min. 30 cm
	max. 260 cm

¹ abhängig von der Stoffbreite

Pakethöhen

Anlagenhöhe	Pakethöhe
50 cm	ca. 7 cm
100 cm	ca. 8 cm
150 cm	ca. 9 cm
200 cm	ca. 10 cm
260 cm	ca. 11 cm

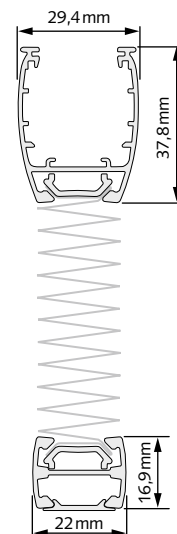

Hinweise

- Auch mit Pendelsicherung (Mehrpreis) (max. vertikaler Neigungswinkel dann 15°).
- Bedienung links oder rechts möglich (bitte angeben).
- Kein seitlicher Getriebeüberstand.

Profilfarben

- weiß matt
- schwarzbraun matt
- silber
- anthrazit matt

1 Freihängende Anlagen mit Griff, Bedienkette, Motor

FE A mit 7,4 V-Akku-Motor

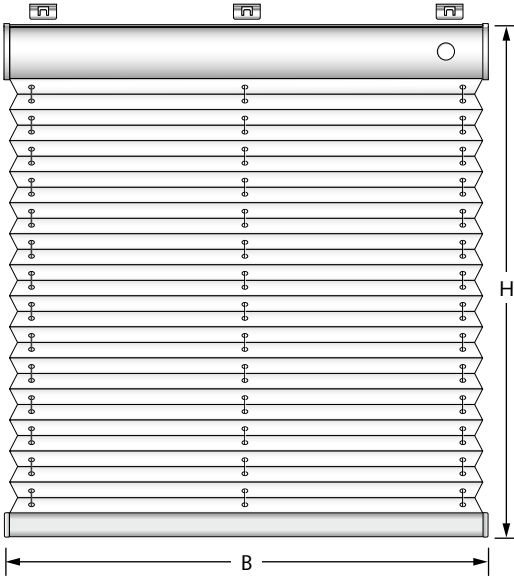

Größenbereich Plissee

Breite (B)	min. 70 cm
	max. ¹ 230 cm
Höhe (H)	min. 30 cm
	max. 260 cm

¹ abhängig von der Stoffbreite

Pakethöhen

Anlagenhöhe	Pakethöhe
100 cm	ca. 8 cm
150 cm	ca. 9 cm
200 cm	ca. 10 cm
260 cm	ca. 11 cm

Profilfarben

<input type="checkbox"/> weiß matt	<input type="checkbox"/> schwarzbraun matt
<input type="checkbox"/> silber	<input type="checkbox"/> anthrazit matt

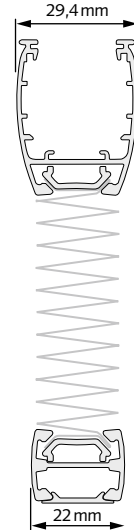

Hinweise

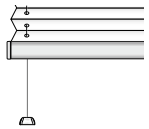

- Auch mit Pendelsicherung (Mehrpreis) (max. vertikaler Neigungswinkel dann 15°).
- Akku-Anschluss links oder rechts möglich (bitte angeben).
- Ladebuchse in der Frontseite der Oberschiene.
- Nicht für Feuchträume geeignet.

FE mit 24 V-Motor

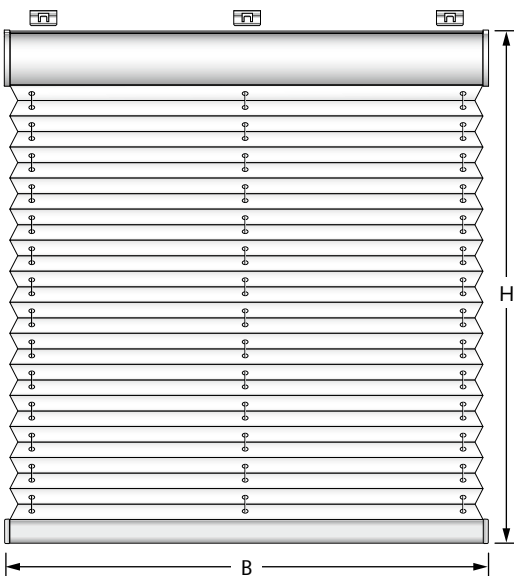

Größenbereich Plissee

Breite (B)	min. 60 cm
	max. ¹ 230 cm
Höhe (H)	min. 30 cm
	max. 260 cm

¹ abhängig von der Stoffbreite

Pakethöhen

Anlagenhöhe	Pakethöhe
100 cm	ca. 8 cm
150 cm	ca. 9 cm
200 cm	ca. 10 cm
260 cm	ca. 11 cm

Profilfarben

<input type="checkbox"/> weiß matt	<input type="checkbox"/> schwarzbraun matt
<input type="checkbox"/> silber	<input type="checkbox"/> anthrazit matt

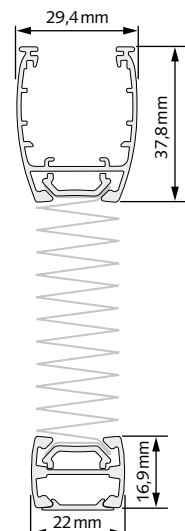

Hinweise

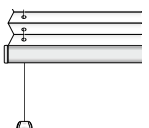

- Auch mit Pendelsicherung (Mehrpreis) (max. vertikaler Neigungswinkel dann 15°).
- Kabelausgang links oder rechts möglich (bitte angeben).
- Nicht für Feuchträume geeignet.

1 Freihängende Anlagen mit Griff, Bedienkette, Motor

FE Homematic IP mit 11,1 V-Akku-Motor

homematic IP

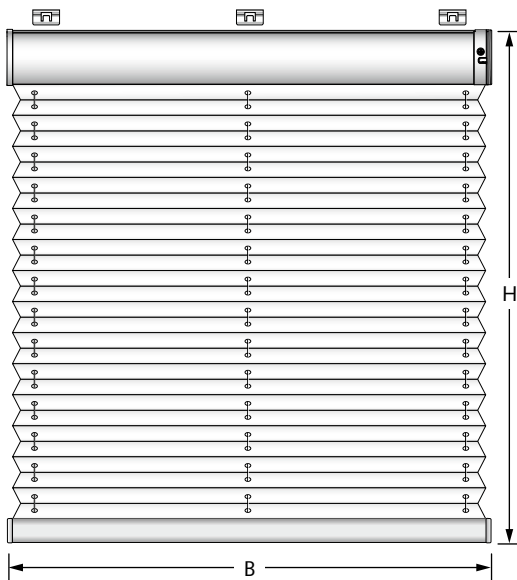

Größenbereich Plissee

Breite (B)	min.	70cm
	max. ¹	230cm
Höhe (H)	min.	30cm
	max.	260cm

¹ abhängig von der Stoffbreite

Pakethöhen

Anlagenhöhe	Pakethöhe
100cm	ca. 8cm
150cm	ca. 9cm
200cm	ca. 10cm
260cm	ca. 11cm

Profilfarben

<input type="checkbox"/> weiß matt	<input type="checkbox"/> schwarzbraun matt
<input type="checkbox"/> silber	<input type="checkbox"/> anthrazit matt

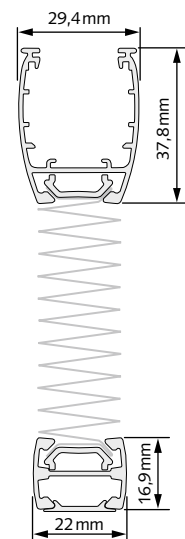

Hinweise

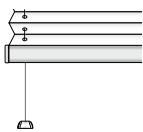

- Auch mit Pendelsicherung (Mehrpreis) (max. vertikaler Neigungswinkel dann 15°).
- Akku-Anschluss links oder rechts möglich (bitte angeben).
- Ladebuchse in der Frontseite der Oberschiene.
- Für eine eingelassene Montage wird für das Ladekabel ein Freiraum von 4,5 cm benötigt.
- Nicht für Feuchträume geeignet.
- Für den Betrieb ist ein Homematic IP Access Point erforderlich.

Wichtige Hinweise für alle mit Motor angetriebenen Anlagen

- Bitte verwenden Sie nur die original Steuerungs- und Netzteile. Fremdfabrikate können zu Beschädigungen führen.
- Ausführliche Informationen zu Homematic IP sowie Motordaten zu allen drei Anlagentypen finden Sie im Kapitel **i Allgemeine Informationen** auf der **Seite i.5**.
- Informationen zur Ansteuerung der Anlagen entnehmen Sie bitte dem Kapitel **Zubehör Elektro ab Seite 7.1** oder den **Elektro-Planungsunterlagen**.

1





Freihängende Anlagen

mit Griff, Bedienkette, Motor

1

Freihängende Anlagen mit Griff, Bedienkette, Motor

Sonderzubehör F Touch, F4, FE A, FE Homematic IP, FE

	Art.-Nr.	Bezeichnung
	5186183.0010	Klemmträger (nicht F Touch) weiß
	5186183.0014	grau
	5186183.0038	schwarzbraun
	5186185.0000	Dichtungspad für Klemmträger 5186183.XXXX (nicht F Touch) schwarz
	5186170.0010	Wandwinkel (nicht F Touch) weiß
	5186170.0014	grau
	5186170.0038	schwarzbraun
	5186170.0019	anthrazit
	5186170.0081	bronze
	5186196.0001	Ausgleichskeil 7,5° (adaptierbar bis 45°, nicht F Touch) weiß
	5186196.0004	grau
	5186196.0028	schwarzbraun

1 **Freihängende Anlagen**
Preise F Touch, F4,
FE A, FE Homematic IP, FE

Sonderzubehör
F Touch, F4, FE A, FE Homematic IP, FE
auf der Innenseite

2 Verspannte und freihängende Anlagen für Sonderformen-Fenster (Dreh- und Kippfenster)



2 Verspannte Sonderformen-Anlagen

VS4 Slope

2 senkrechte Sonderformen

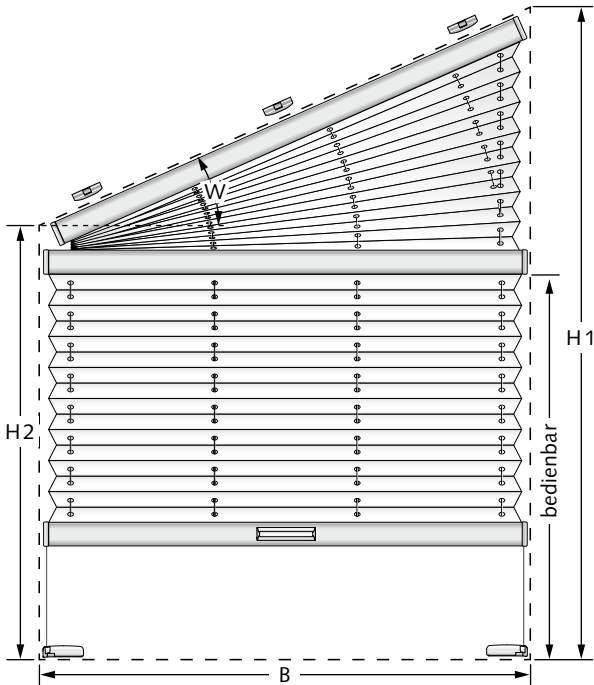

Größenbereich Plissee

Breite (B)	min. 30cm
	max. 150cm
Schräge Breite	max. ¹ 230cm
Höhe1 (H1)	min. 30cm
	max. 150cm
bis 120cm Breite	max. 220cm
Höhe2 (H2)	min. 10cm
Winkel (W)	min. 5°
	max. 60°

¹ abhängig von der Stoffbreite

Pakethöhen

Anlagenhöhe	Pakethöhe
50cm	ca. 5cm
100cm	ca. 6cm
150cm	ca. 7cm
200cm	ca. 8cm
220cm	ca. 9cm

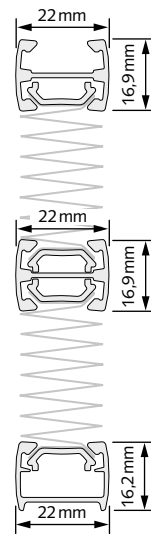

Hinweis

- Die große Höhe (H1) kann sowohl links als auch rechts sein.

Profilfarben

<input type="checkbox"/> weiß matt	<input type="checkbox"/> schwarzbraun matt
<input type="checkbox"/> silber	<input type="checkbox"/> anthrazit matt
<input type="checkbox"/> bronze	

2 Verspannte Sonderformen-Anlagen

VS4 Slope S

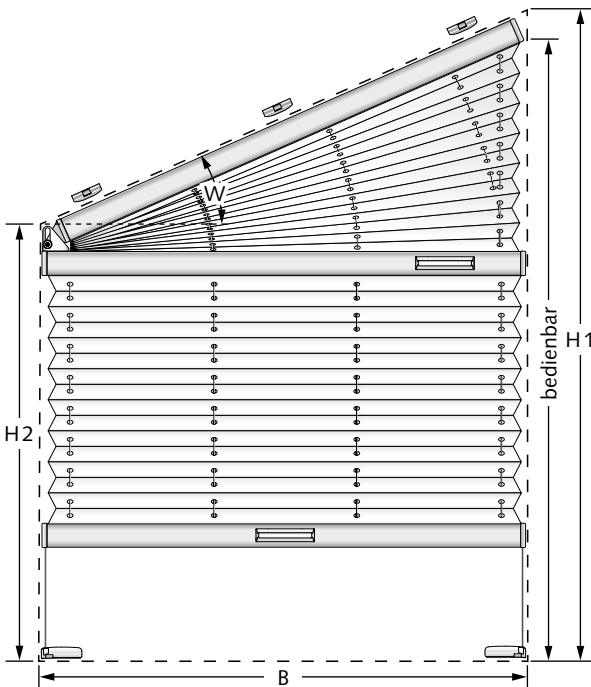

Größenbereich Plissee

Breite (B)	min. 30cm
	max. 100cm
Höhe 1 (H1)	min. 30cm
	max. 220cm
Höhe 2 (H2)	min. 10cm
Winkel (W)	min. 15°
	max. 35°

Pakethöhen

Anlagenhöhe	Pakethöhe
50cm	ca. 6cm
100cm	ca. 7cm
150cm	ca. 8cm
200cm	ca. 9cm
220cm	ca. 10cm

Profilfarben

<input type="checkbox"/> weiß matt	<input type="checkbox"/> schwarzbraun matt
<input type="checkbox"/> silber	

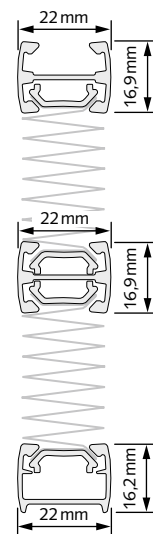







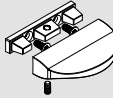

Hinweise

- Die große Höhe (H1) kann sowohl links als auch rechts sein.
- Der Behang ist bis an die schräge Schiene hochschiebbar.
- Mittlere Schiene nicht mittels Bedienstab bedienbar.
- Bei schrägem Fensterfalz Ausgleichskeile berücksichtigen.

2 Verspannte Sonderformen-Anlagen

2 Verspannte Sonderformen-Anlagen

Sonderzubehör VS4 Slope, VS4 Slope S

	Art.-Nr.	Bezeichnung
	5186247.0001 5186247.0014 5186247.0028 5186247.0009 5186247.0080	Designgriff weiß grau schwarzbraun anthrazit bronze
	5186183.0010 5186183.0014 5186183.0038	Klemmträger weiß grau schwarzbraun
	5186185.0000	Dichtungspad für Klemmträger 5186183.XXXX schwarz
	5186244.0001 5186244.0004 5186244.0028 5186244.0009 5186244.0080	Wandwinkel mit Kappe weiß grau schwarzbraun anthrazit bronze
	5186196.0001 5186196.0004 5186196.0028	Ausgleichskeil 7,5°, adaptierbar bis 45° weiß grau schwarzbraun
	5186164.0001	Verdrehsicherung für Spannschuh weiß
	5186220.0000 5186221.0000 5186222.0000 5186223.0000	Bedienstab mit Gelenk 125 cm 150 cm 200 cm 250 cm
	5186192.0004	Bedienstab-/Kurbelklemme grau

2 Verspannte Sonderformen VS4 Slope, VS4 Slope S

Sonderzubehör VS4 Slope, VS4 Slope S
auf der Innenseite

VS 5 Fünfeck

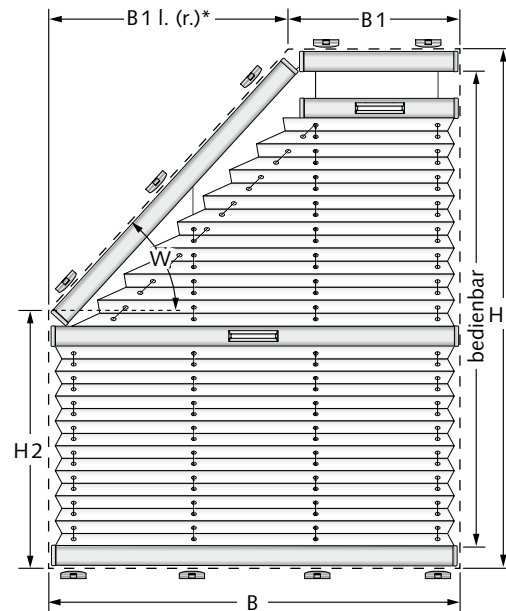

Größenbereich Plissee

Breite (B)	min. 30cm
	max. 150cm
kleine Breite (B1) ¹	min. ¹ 7cm
	max. 145cm
Überhang (B1 l./r.)	min. 5cm
	max. 120cm
Höhe1 (H1)	min. 30cm
	max. 150cm
bis 120cm Breite	max. 200cm
Höhe2 (H2)	min. 10cm
Winkel (W)	min. 15°
	max. 80°

¹ Mit Schlaufenschnur min. 8cm!

Pakethöhen

Anlagenhöhe	Pakethöhe
50cm	ca. 7cm
100cm	ca. 8cm
150cm	ca. 9cm
200cm	ca. 10cm

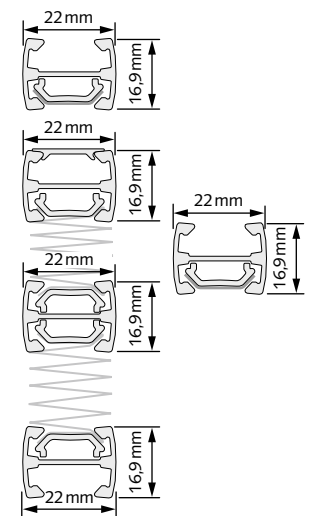

Hinweise

- * Die Schräge kann sowohl links als auch rechts sein.
- B1 + B1 l. (r.) ergeben zusammen immer die Breite B.
- Spannschnüre feststehend.

Profifarben

<input type="checkbox"/> weiß matt	<input type="checkbox"/> schwarzbraun matt
<input type="checkbox"/> silber	<input type="checkbox"/> anthrazit matt
<input type="checkbox"/> bronze	

VS 5 SD Fünfeck

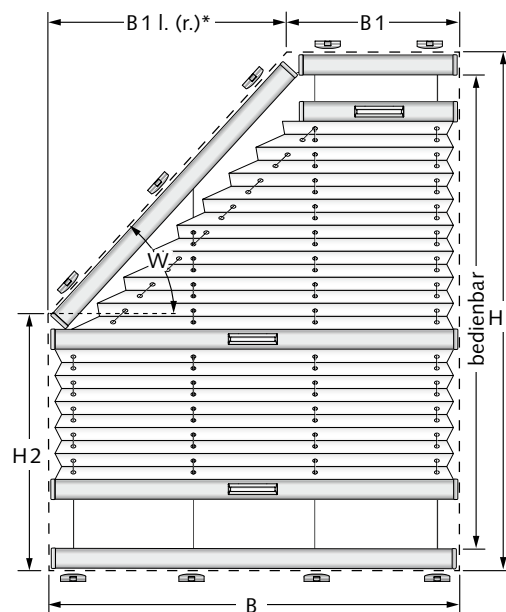

Größenbereich Plissee

Breite (B)	min. 30cm
	max. 100cm
kleine Breite (B1)	min. 7cm
	max. 95cm
Überhang (B1 l./r.)	min. 5cm
	max. 93cm
Höhe1 (H1)	min. 30cm
	max. 200cm
Höhe2 (H2)	min. 10cm
Winkel (W)	min. 15°
	max. 80°

¹ Mit Schlaufenschnur min. 8cm!

Pakethöhen

Anlagenhöhe	Pakethöhe
50cm	ca. 9cm
100cm	ca. 10cm
150cm	ca. 11cm
200cm	ca. 12cm

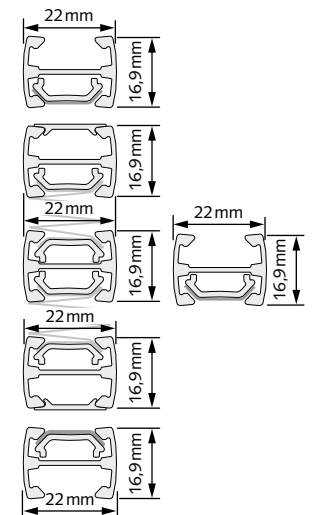

Hinweise

- * Die Schräge kann sowohl links als auch rechts sein.
- B1 + B1 l. (r.) ergeben zusammen immer die Breite B.
- Spannschnüre feststehend.

Profifarben

<input type="checkbox"/> weiß matt	<input type="checkbox"/> schwarzbraun matt
<input type="checkbox"/> silber	<input type="checkbox"/> anthrazit matt
<input type="checkbox"/> bronze	

2 Verspannte Sonderformen-Anlagen

VS 6 Sechseck

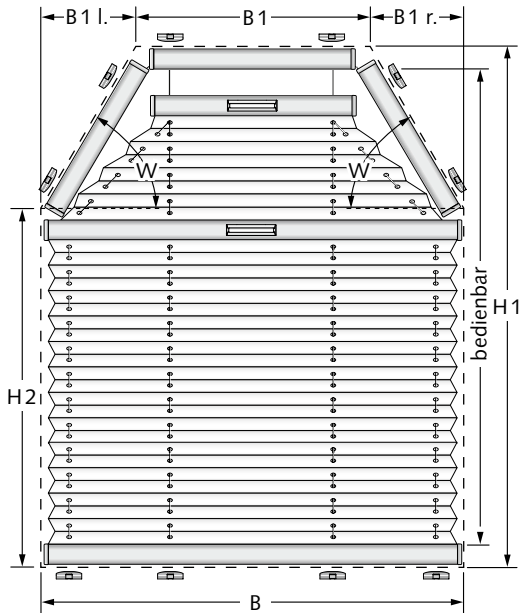

Größenbereich Plissee

Breite (B)	min. 30cm	max. 150cm
kleine Breite (B1)	min. 7cm	max. 140cm
Überhang (B1 l./r.)	min. 5cm	max. 120cm
Höhe1 (H1)	min. 30cm	max. 150cm
bis 120cm Breite	max. 200cm	
Höhe2 (H2)	min. 10cm	
Winkel (W)	min. 15°	max. 70°

¹ Mit Schlaufenschnur min. 8cm!

Pakethöhen

Anlagenhöhe	Pakethöhe
50cm	ca. 7cm
100cm	ca. 8cm
150cm	ca. 9cm
200cm	ca. 10cm

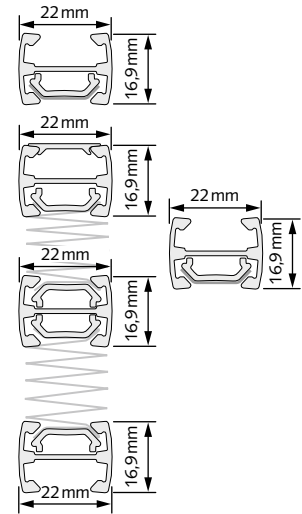

Hinweise

- B1 + B1 l. + B1 r. ergeben zusammen immer die Breite B.
- Auch asymmetrisch möglich.
- Spannschnüre feststehend.

Profilfarben

- weiß matt
- schwarzbraun matt
- silber
- anthrazit matt
- bronze

VS 6 SD Sechseck

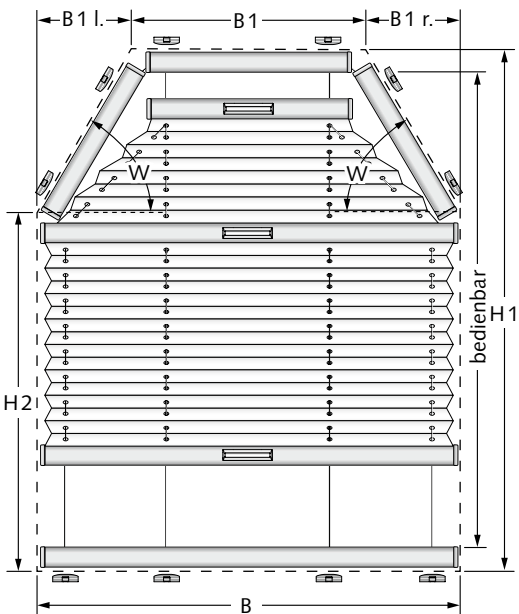

Größenbereich Plissee

Breite (B)	min. 30cm	max. 100cm
kleine Breite (B1)	min. 7cm	max. 90cm
Überhang (B1 l./r.)	min. 5cm	max. 88cm
Höhe1 (H1)	min. 30cm	max. 200cm
Höhe2 (H2)	min. 10cm	
Winkel (W)	min. 15°	max. 70°

¹ Mit Schlaufenschnur min. 8cm!

Pakethöhen

Anlagenhöhe	Pakethöhe
50cm	ca. 9cm
100cm	ca. 10cm
150cm	ca. 11cm
200cm	ca. 12cm

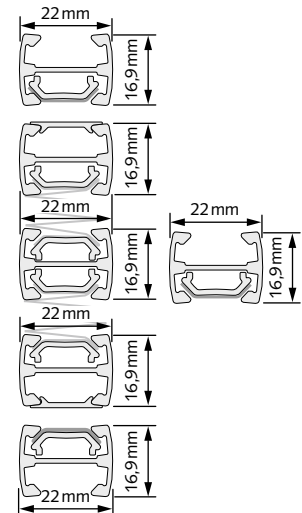

Hinweise

- B1 + B1 l. + B1 r. ergeben zusammen immer die Breite B.
- Auch asymmetrisch möglich.
- Spannschnüre feststehend.



Profilfarben

- weiß matt
- schwarzbraun matt
- silber
- anthrazit matt
- bronze

2 Verspannte Sonderformen-Anlagen

2 Verspannte Sonderformen-Anlagen

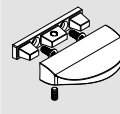
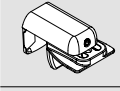
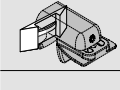
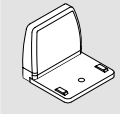
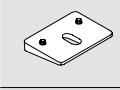
Sonderzubehör VS5, VS5 SD, VS6, VS6 SD

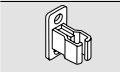
	Art.-Nr.	Bezeichnung
	5186247.0001 5186247.0014 5186247.0028 5186247.0009 5186247.0080	Designgriff weiß grau schwarzbraun anthrazit bronze
	5186183.0010 5186183.0014 5186183.0038	Klemmträger weiß grau schwarzbraun
	5186185.0000	Dichtungspad für Klemmträger 5186183.XXXX schwarz
	5186244.0001 5186244.0004 5186244.0028 5186244.0009 5186244.0080	Wandwinkel mit Kappe weiß grau schwarzbraun anthrazit bronze
	5186196.0001 5186196.0004 5186196.0028	Ausgleichskeil 7,5°, adaptierbar bis 45° weiß grau schwarzbraun
	5186220.0000 5186221.0000 5186222.0000 5186223.0000	Bedienstab mit Gelenk 125 cm 150 cm 200 cm 250 cm
	5186192.0004	Bedienstab-/Kurbelklemme grau

2 Verspannte Sonderformen VS 5, VS 5 SD, VS 6, VS 6 SD

Sonderzubehör
VS 5, VS 5 SD, VS 6, VS 6 SD
auf der Innenseite

2 Verspannte Sonderformen-Anlagen

VS 7 Trapez

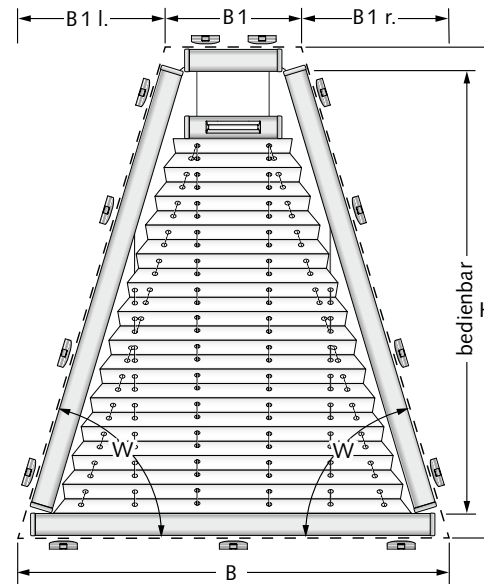

Größenbereich Plissee

Breite (B)	min. 30cm
	max. 150cm
kleine Breite (B1)	min. 7cm
	max. 140cm
Überhang (B1 l./r.)	min. 5cm
	max. 120cm
Höhe (H)	min. 30cm
	max. 150cm
bis 120cm Breite	max. 200cm
Winkel (W)	min. 15°
	max. 70°

¹ Mit Schlaufenschnur min. 8cm!

Pakethöhen

Anlagenhöhe	Pakethöhe
50cm	ca. 7cm
100cm	ca. 8cm
150cm	ca. 9cm
200cm	ca. 10cm

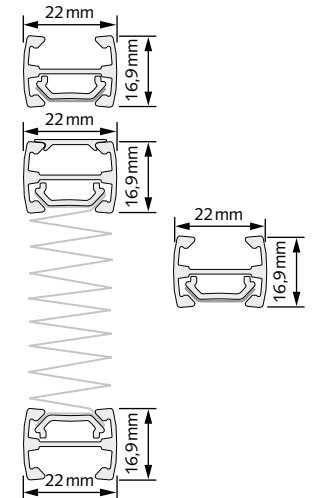

Hinweise

- Auch asymmetrisch möglich.
- B1 + B1 l. + B1 r. ergeben zusammen immer die Breite B.
- Spannschnüre feststehend.

Profilfarben

<input type="checkbox"/> weiß matt	<input type="checkbox"/> schwarzbraun matt
<input type="checkbox"/> silber	<input type="checkbox"/> anthrazit matt
<input type="checkbox"/> bronze	

VS 8 Trapez

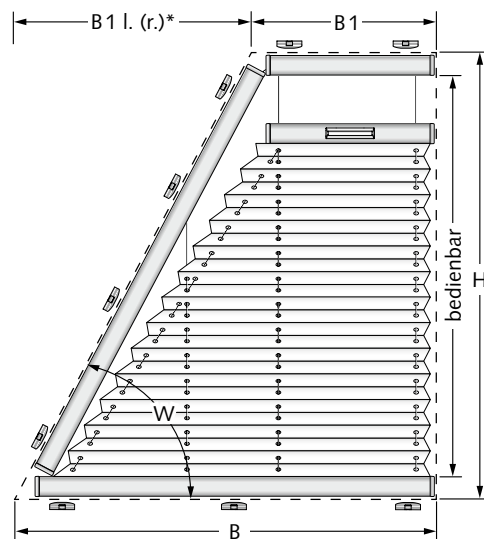

Größenbereich Plissee

Breite (B)	min. 30cm
	max. 150cm
kleine Breite (B1)	min. 7cm
	max. 145cm
Überhang (B1 l./r.)	min. 5cm
	max. 120cm
Höhe (H)	min. 30cm
	max. 150cm
bis 120cm Breite	max. 200cm
Winkel (W)	min. 15°
	max. 80°

¹ Mit Schlaufenschnur min. 8cm!

Pakethöhen

Anlagenhöhe	Pakethöhe
50cm	ca. 7cm
100cm	ca. 8cm
150cm	ca. 9cm
200cm	ca. 10cm

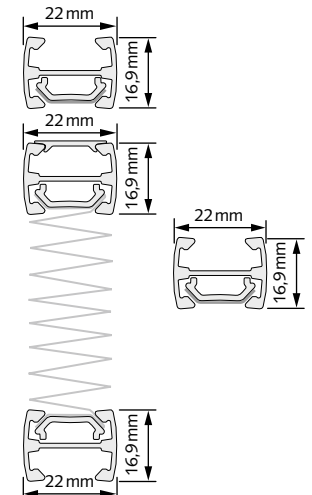

Hinweise

- * Die Schräge kann sowohl links als auch rechts sein.
- B1 + B1 l. (r.) ergeben zusammen immer die Breite B.
- Spannschnüre feststehend.

Profilfarben

<input type="checkbox"/> weiß matt	<input type="checkbox"/> schwarzbraun matt
<input type="checkbox"/> silber	<input type="checkbox"/> anthrazit matt
<input type="checkbox"/> bronze	

2 Verspannte Sonderformen-Anlagen

VS 9 D Dreieck

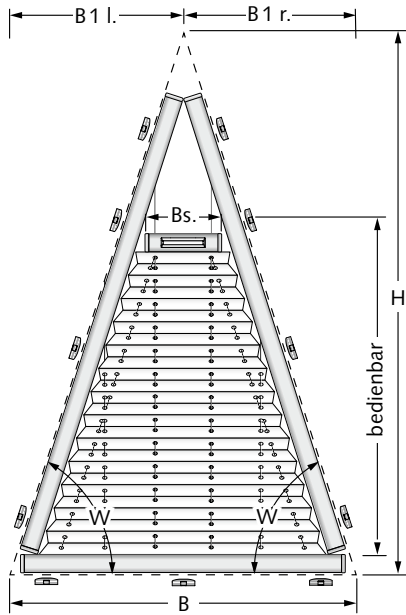

Größenbereich Plissee

Breite (B)	min. 30cm	max. 150cm
Bedienschiene (Bs.) ¹	min. 7cm	
Überhang (B 1 l./r.)	min. 10cm	max. 120cm
Höhe (H)	min. 30cm	max. 150cm
bis 120cm Breite	max. 200cm	
Winkel (W)	min. 15°	max. 70°

¹ Mit Schlaufenschnur min. 8cm!

Pakethöhen

Anlagenhöhe	Pakethöhe
50cm	ca. 6cm
100cm	ca. 7cm
150cm	ca. 8cm
200cm	ca. 9cm

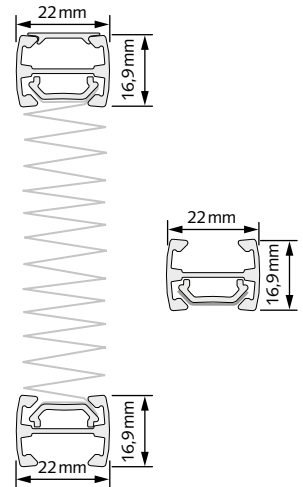

Hinweise

- Auch asymmetrisch möglich.
- B 1 l. + B 1 r. ergeben zusammen immer die Breite B.
- Spannschnüre feststehend.

Profilfarben

- weiß matt
- schwarzbraun matt
- silber
- anthrazit matt
- bronze

VS 10 D Dreieck

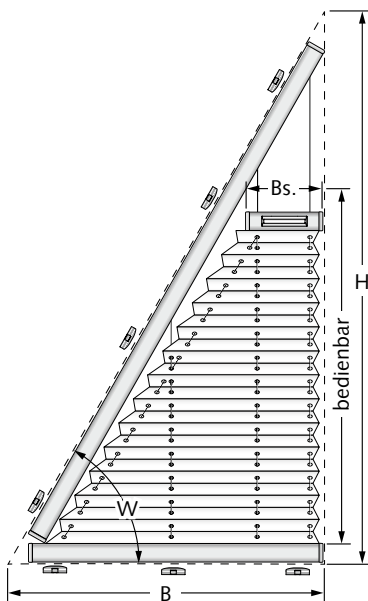

Größenbereich Plissee

Breite (B)	min. 30cm	max. 120cm
Bedienschiene (Bs.) ¹	min. 7cm	
Höhe (H)	min. 30cm	max. 200cm
Winkel (W)	min. 15°	max. 80°

¹ Mit Schlaufenschnur min. 8cm!

Pakethöhen

Anlagenhöhe	Pakethöhe
50cm	ca. 6cm
100cm	ca. 7cm
150cm	ca. 8cm
200cm	ca. 9cm

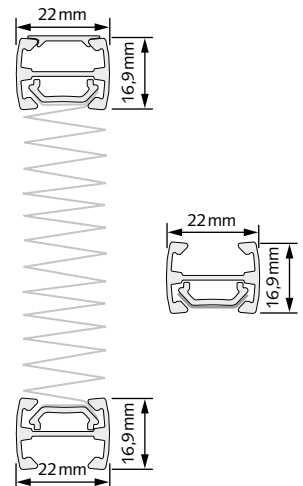

Hinweise

- Die Schräge kann sowohl links als auch rechts sein.
- Spannschnüre feststehend.



Profilfarben

- weiß matt
- schwarzbraun matt
- silber
- anthrazit matt
- bronze

2 Verspannte Sonderformen-Anlagen

2 Verspannte Sonderformen-Anlagen

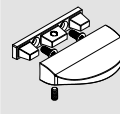
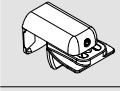
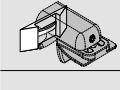
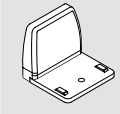
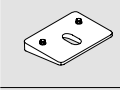
Sonderzubehör VS 7, VS 8, VS 9 D, VS 10 D

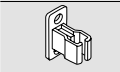
	Art.-Nr.	Bezeichnung
	5186247.0001 5186247.0014 5186247.0028 5186247.0009 5186247.0080	Designgriff weiß grau schwarzbraun anthrazit bronze
	5186183.0010 5186183.0014 5186183.0038	Klemmträger weiß grau schwarzbraun
	5186185.0000	Dichtungspad für Klemmträger 5186183.XXXX schwarz
	5186244.0001 5186244.0004 5186244.0028 5186244.0009 5186244.0080	Wandwinkel mit Kappe weiß grau schwarzbraun anthrazit bronze
	5186196.0001 5186196.0004 5186196.0028	Ausgleichskeil 7,5°, adaptierbar bis 45° weiß grau schwarzbraun
	5186220.0000 5186221.0000 5186222.0000 5186223.0000	Bedienstab mit Gelenk 125 cm 150 cm 200 cm 250 cm
	5186192.0004	Bedienstab-/Kurbelklemme grau

2 Freihängende Sonderformen-Anlagen

F Slope 1

2 Verspannte Sonderformen VS 7, VS 8, VS 9 D, VS 10 D

Sonderzubehör
VS 7, VS 8, VS 9 D, VS 10 D
auf der Innenseite

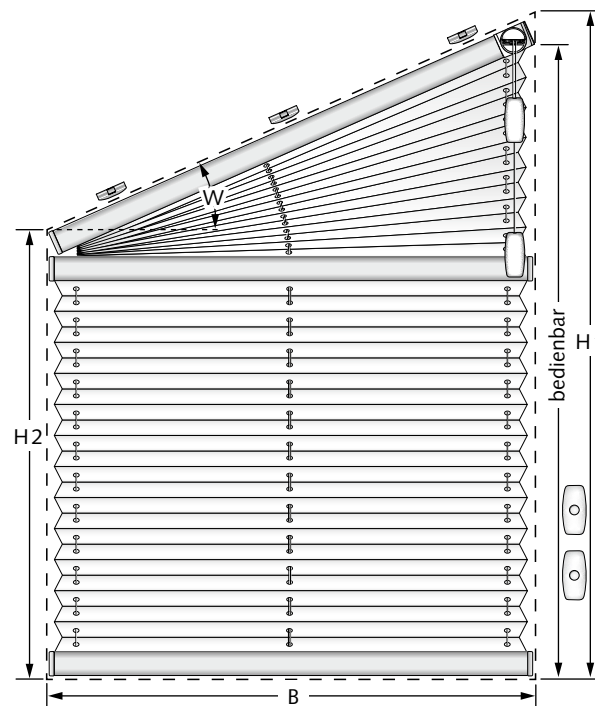

Größenbereich Plissee

Breite (B)	min.	30cm
	max.	80cm
Schräge Breite	max.	100cm
Höhe1 (H1)	min.	30cm
	max.	260cm
Höhe2 (H2)	min.	10cm
Winkel (W)	min.	5°
	max.	35°

Pakethöhen

Anlagenhöhe	Pakethöhe
50cm	ca. 6cm
100cm	ca. 7cm
150cm	ca. 8cm
200cm	ca. 9cm
260cm	ca. 10cm

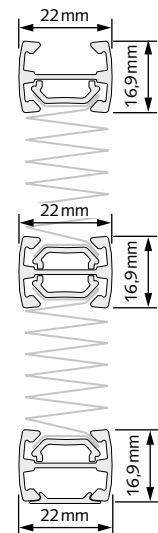

Hinweise

- Die große Höhe (H1) kann sowohl links als auch rechts sein.
- Keine Pendelsicherung möglich.
- Der Behang ist bis an die schräge Schiene hochziehbar.
- Bedienung auf der hohen oder niedrigen Seite möglich (bitte angeben).

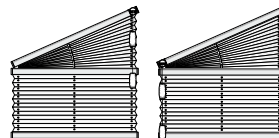

Profilfarben

<input type="checkbox"/> weiß matt	<input type="checkbox"/> schwarzbraun matt
<input type="checkbox"/> silber	<input type="checkbox"/> anthrazit matt
<input type="checkbox"/> bronze	

2 Freihängende Sonderformen-Anlagen

F Slope 2

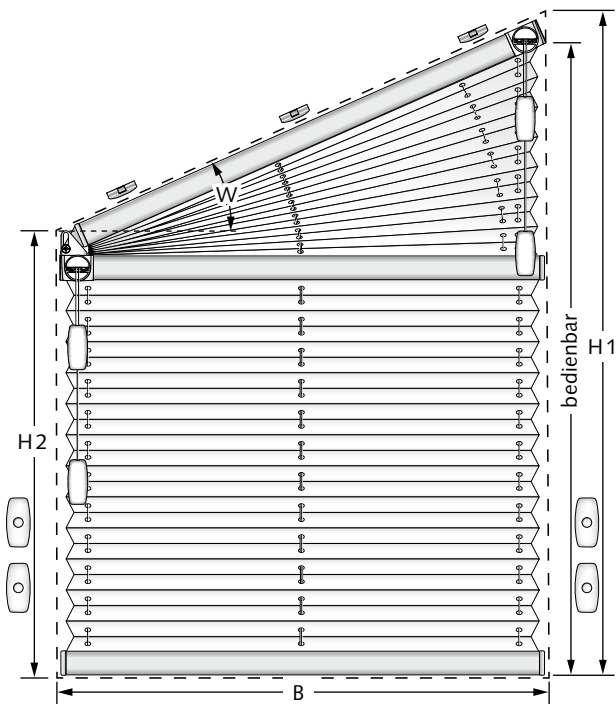

Größenbereich Plissee

Breite (B)	min. 30cm
bis 15° Winkel	max. 220cm
bis 30° Winkel	max. 190cm
bis 45° Winkel	max. 160cm
bis 50° Winkel	max. 145cm
Schräge Breite	max. ¹ 230cm
Höhe1 (H1)	min. 30cm
	max. 260cm
Höhe2 (H2)	min. 10cm
Winkel (W)	min. 5°
	max. 50°

¹ abhängig von der Stoffbreite

Pakethöhen

Anlagenhöhe	Pakethöhe
50cm	ca. 6cm
100cm	ca. 7cm
150cm	ca. 8cm
200cm	ca. 9cm
260cm	ca. 10cm

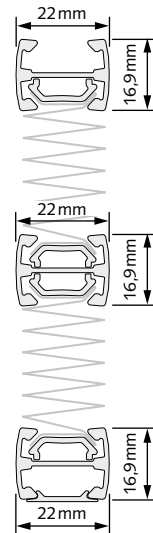

Hinweise

- Die große Höhe (H1) kann sowohl links als auch rechts sein.
- Keine Pendelsicherung möglich.
- Der Behang ist bis an die schräge Schiene hochziehbar.
- Bei schrägem Falz Ausgleichskeile berücksichtigen.
- Bedienung auf der niedrigen Seite für den unteren Behang, auf der hohen Seite für den oberen Behang.

Profilfarben

- weiß matt
- schwarzbraun matt
- silber

2 Freihängende Sonderformen-Anlagen

2 Freihängende Sonderformen-Anlagen

Sonderzubehör F Slope 1, F Slope 2

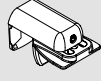
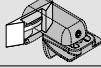
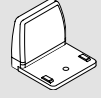
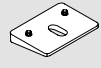
	Art.-Nr.	Bezeichnung
	5186183.0010	Klemmträger weiß
	5186183.0014	grau
	5186183.0038	schwarzbraun
	5186185.0000	Dichtungspad für Klemmträger 2302 XX schwarz
	5186244.0001	Wandwinkel mit Kappe weiß
	5186244.0004	grau
	5186244.0028	schwarzbraun
	5186244.0009	anthrazit
	5186244.0080	bronze
	5186196.0001	Ausgleichskeil 7,5°, adaptierbar bis 45° weiß
	5186196.0004	grau
	5186196.0028	schwarzbraun

2 Freihängende Sonderformen F Slope 1, F Slope 2

Sonderzubehör F Slope 1, F Slope 2
auf der Innenseite

2 Freihängende Sonderformen-Anlagen

FD Slope 3

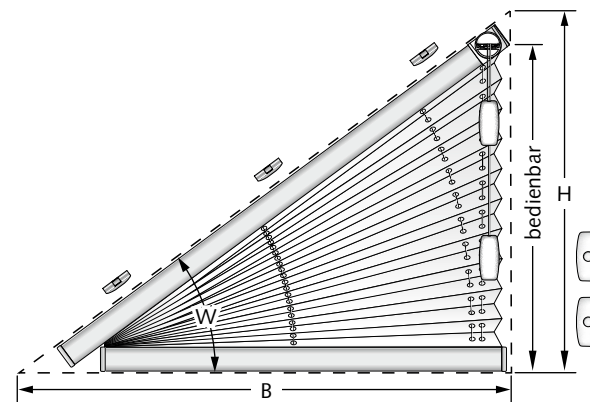

Größenbereich Plissee

Breite (B)	min. 30cm
	max. ¹ 220cm
Schräge Breite	max. 230cm
Höhe (H)	min. 30cm
	max. 160cm
Winkel (W)	min. 5°
	max. 50°

¹ abhängig von der Stoffbreite

Pakethöhen

Anlagenhöhe	Pakethöhe
50cm	ca. 7cm
100cm	ca. 8cm
150cm	ca. 9cm

Profilfarben

<input type="checkbox"/> weiß matt	<input type="checkbox"/> schwarzbraun matt
<input type="checkbox"/> silber	<input type="checkbox"/> anthrazit matt
<input type="checkbox"/> bronze	

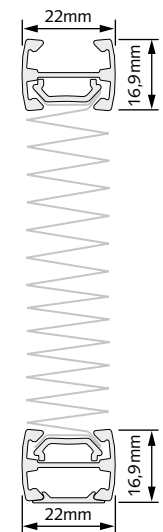

Hinweise

- Die Höhe (H) kann sowohl links als auch rechts sein.
- Der Behang ist bis an die schräge Schiene hochziehbar.
- Die Bedienung ist nur auf der hohen Seite möglich.

FD Slope 4

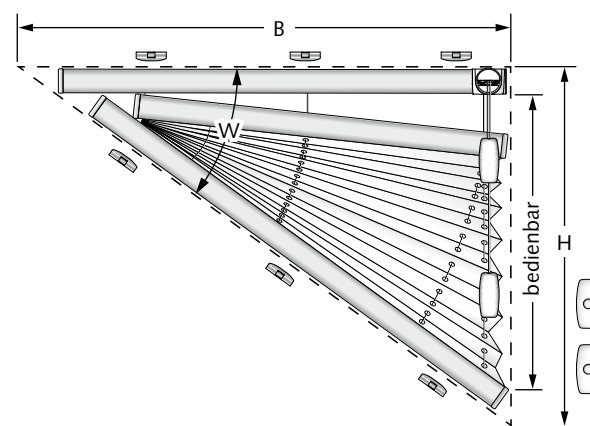

Größenbereich Plissee

Breite (B)	min. 30cm
	max. 100cm
Schräge Breite	max. 230cm
Höhe (H)	min. 30cm
	max. 100cm
Winkel (W)	min. 5°
	max. 45°

Pakethöhen

Anlagenhöhe	Pakethöhe
50cm	ca. 6cm
100cm	ca. 7cm

Profilfarben

<input type="checkbox"/> weiß matt	<input type="checkbox"/> schwarzbraun matt
<input type="checkbox"/> silber	<input type="checkbox"/> anthrazit matt
<input type="checkbox"/> bronze	

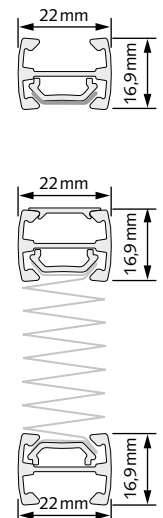



Hinweise

- Die Höhe (H) kann sowohl links als auch rechts sein.
- Der Behang wird von der waagerechten auf die schräge Schiene abgesenkt.
- Die Bedienung ist nur auf der hohen Seite möglich.
- Schnüre im Sichtbereich.

2 Freihängende Sonderformen-Anlagen

2 Freihängende Sonderformen-Anlagen

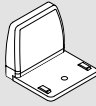
Sonderzubehör FD Slope 3, FD Slope 4

	Art.-Nr.	Bezeichnung
	5186244.0001	Wandwinkel mit Kappe weiß
	5186244.0004	grau
	5186244.0028	schwarzbraun
	5186244.0009	anthrazit
	5186244.0080	bronze
	5186196.0001	Ausgleichskeil 7,5°, adaptierbar bis 45° weiß
	5186196.0004	grau
	5186196.0028	schwarzbraun

2 Freihängende Sonderformen FD Slope 3, FD Slope 4

Sonderzubehör FD Slope 3, FD Slope 4
auf der Innenseite

3 Dachfensteranlagen mit Seitenführungsschienen (DF Plus Anlagen) oder seitlichen Abdeckprofilen (DF Anlagen)



3 Dachfensteranlagen

DF Plus 20 mit Seitenführungsschienen

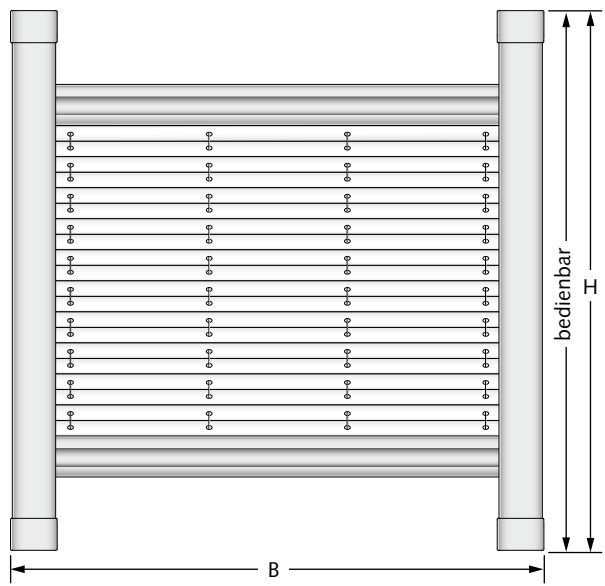

Größenbereich Plissee

Breite (B)	min. 25 cm
	max. 150 cm
Höhe (H)	min. 40 cm
	max. 150 cm
bis 120cm Breite	max. 190 cm

Pakethöhen

Anlagenhöhe	Pakethöhe
50 cm	ca. 6 cm
100 cm	ca. 7 cm
150 cm	ca. 8 cm

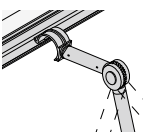
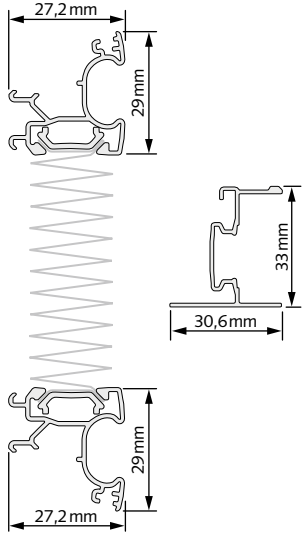

- Hinweise**
- Auch mit Bedienstab (Mehrpreis).
 - Auch mit magnetischer Fixierung und Bürstenkeder (Mehrpreis).
 - Einsatz in Dachfenstern mit schrägem oder geradem Falz möglich.
 - **Montage nur im Fensterfalz.**

- Profilfarben**
- weiß matt
 - grau matt

DF Plus 30 mit Seitenführungsschienen

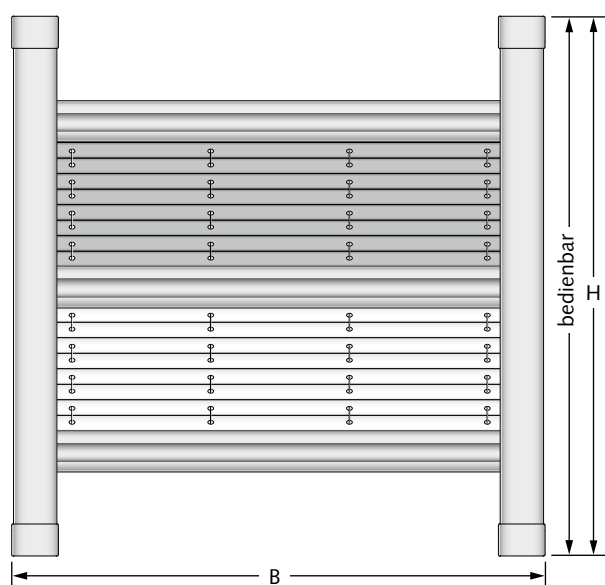

Größenbereich Plissee

Breite (B)	min. 25 cm
	max. 150 cm
Höhe (H)	min. 40 cm
	max. 150 cm
bis 120cm Breite	max. 190 cm

Pakethöhen

Anlagenhöhe	Pakethöhe
50 cm	ca. 10 cm
100 cm	ca. 12 cm
150 cm	ca. 14 cm

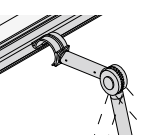
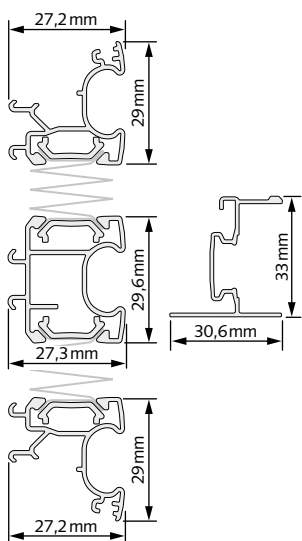



- Hinweise**
- Auch mit Bedienstab (Mehrpreis).
 - Auch mit magnetischer Fixierung und Bürstenkeder (Mehrpreis).
 - Einsatz in Dachfenstern mit schrägem oder geradem Falz möglich.
 - **Montage nur im Fensterfalz.**

- Profilfarben**
- weiß matt
 - grau matt

3 Dachfensteranlagen

3 Dachfensteranlagen

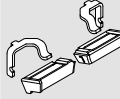
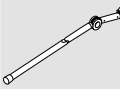
Sonderzubehör DF Plus 20, 30

	Art.-Nr.	Bezeichnung
		Bürstenkeder
		Magnetische Fixierung weiß grau
	5186224.0000 5186225.0000 5186226.0000 5186227.0000	Bedienstab mit Gelenk 125 cm 150 cm 200 cm 250 cm
	5186192.0004	Bedienstab-/Kurbelklemme grau

3 Dachfensteranlagen DF Plus 20, 30

Sonderzubehör DF Plus 20, 30
auf der Innenseite

3 Dachfensteranlagen

DF 20 mit seitlichen Abdeckprofilen

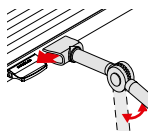
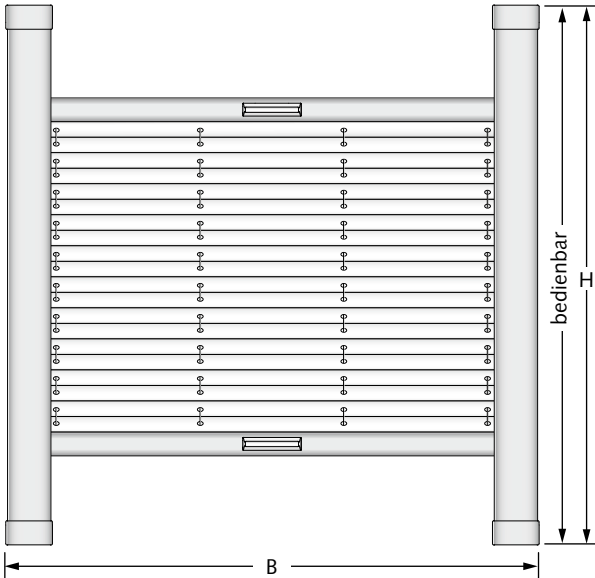

Hinweise

- Auch mit Bedienstab (Mehrpreis).
- **Keine** Montage auf dem Fensterflügel möglich.

Größenbereich Plissee

Breite (B)	min.	23 cm
	max.	150 cm
Höhe (H)	min.	20 cm
	max.	160 cm

Pakethöhen

Anlagenhöhe	Pakethöhe
50 cm	ca. 5 cm
100 cm	ca. 6 cm
150 cm	ca. 7 cm

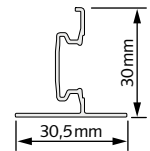
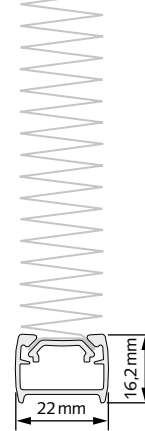
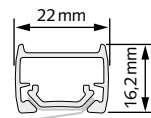

Profilfarben



- weiß matt

Dachfenster-Plus-Anlagen finden Sie ab Seite 3.3

3 Dachfensteranlagen

3 Dachfensteranlagen

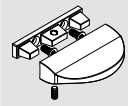
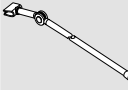
Sonderzubehör DF 20

	Art.-Nr.	Bezeichnung
	5186247.0001	Designgriff weiß
	5186247.0014	grau
	5186247.0028	schwarzbraun
	5186247.0009	anthrazit
	5186247.0080	bronze
	5186220.0000	Bedienstab mit Gelenk 125 cm
	5186221.0000	150 cm
	5186222.0000	200 cm
	5186223.0000	250 cm
	5186192.0004	Bedienstab-/Kurbelklemme grau

3 Dachfensteranlagen DF 20

Sonderzubehör DF 20
auf der Innenseite

4 Plafond- und Deckenanlagen für rechteckige Fenster (Plafond-Glasdächer und Wintergärten)



4 Plafond- und Deckenanlagen für rechteckige Fenster

PL 11 mit Bedienstab

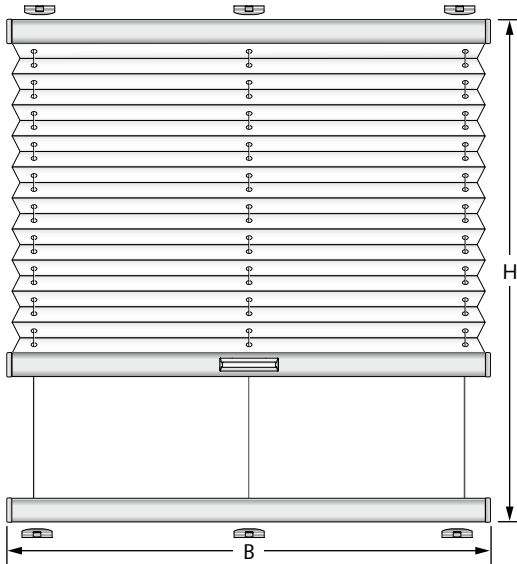

Hinweise

- Optional mit Bedienstab (Mehrpreis).
- Montage ist schräg oder waagrecht möglich.
- Spanndrähte feststehend, UV-beständig, aus schwarz ummanteltem Stahldraht. Max. Abstand 25 cm.

Größenbereich Plissee

Breite (B)	min. 20 cm
	max. 150 cm
Höhe (H)	min. 30 cm
	max. 400 cm

Pakethöhen

Anlagenhöhe	Pakethöhe
50 cm	ca. 6 cm
100 cm	ca. 7 cm
150 cm	ca. 8 cm
200 cm	ca. 9 cm
250 cm	ca. 10 cm
300 cm	ca. 11 cm
350 cm	ca. 12 cm
400 cm	ca. 13 cm

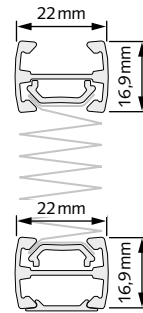

Profilfarben

<input type="checkbox"/> weiß matt	<input type="checkbox"/> schwarzbraun matt
<input type="checkbox"/> silber	<input type="checkbox"/> anthrazit matt
<input type="checkbox"/> bronze	

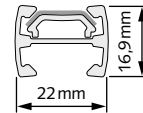

PLK 13 mit Kurbel

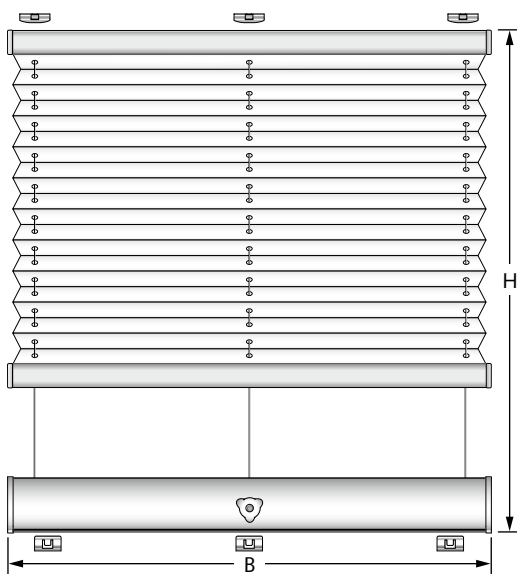

Hinweise

- Mit Handkurbel oder Bedienstab für Akkumotor (beides Mehrpreis).
- Montage ist schräg oder waagrecht möglich.
- Behang und Bedienung getrennt (Abb.) oder auf gleicher Seite möglich (bitte angeben).
- Spanndrähte feststehend, UV-beständig, aus schwarz ummanteltem Stahldraht. Max. Abstand 25 cm.
- Bedienung links, Mitte (Abb.) oder rechts möglich (bitte angeben).

Größenbereich Plissee

Breite (B)	min. 20 cm
	max. 150 cm
Höhe (H)	min. 30 cm
	max. 400 cm

Pakethöhen

Anlagenhöhe	Pakethöhe
50 cm	ca. 6 cm
100 cm	ca. 7 cm
150 cm	ca. 8 cm
200 cm	ca. 9 cm
250 cm	ca. 10 cm
300 cm	ca. 11 cm
350 cm	ca. 12 cm
400 cm	ca. 13 cm

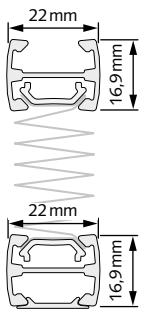

Profilfarben

<input type="checkbox"/> weiß matt	<input type="checkbox"/> schwarzbraun matt *
<input type="checkbox"/> silber	<input type="checkbox"/> anthrazit matt*

* Kurbelaufnahme schwarz

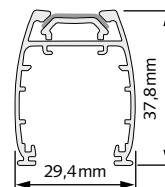

4 Plafond- und Deckenanlagen für rechteckige Fenster

PLE 12 mit 24 V-Motor

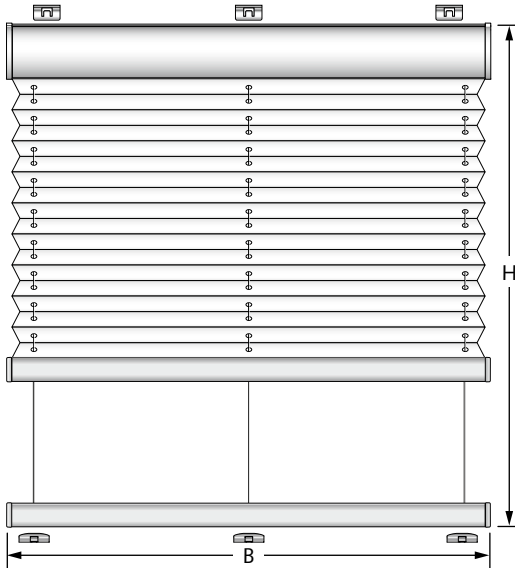

Hinweise

- Montage ist schräg oder waagrecht möglich.
- Behang und Bedienung auf gleicher Seite (Abb.) oder getrennt möglich (bitte angeben).
- Spanndrähte feststehend, UV-beständig, aus schwarz ummanteltem Stahldraht. Max. Abstand 25cm.
- Nicht für Feuchträume geeignet.
- Kabelaustritt links oder rechts (bitte angeben).

Größenbereich Plissee

Breite (B)	min. 35cm
	max. 150cm
Höhe (H)	min. 30cm
	max. 400cm

Pakethöhen

Anlagenhöhe	Pakethöhe
50cm	ca. 8cm
100cm	ca. 9cm
150cm	ca. 10cm
200cm	ca. 11cm
250cm	ca. 12cm
300cm	ca. 13cm
350cm	ca. 14cm
400cm	ca. 15cm

Profilfarben

<input type="checkbox"/> weiß matt	<input type="checkbox"/> schwarzbraun matt
<input type="checkbox"/> silber	<input type="checkbox"/> anthrazit matt

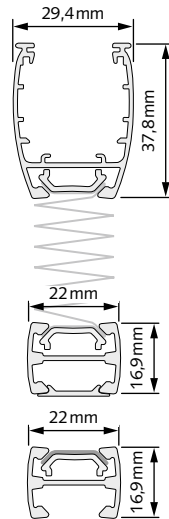

PLE 12 Homematic IP mit 11,1 V-Akku-Motor

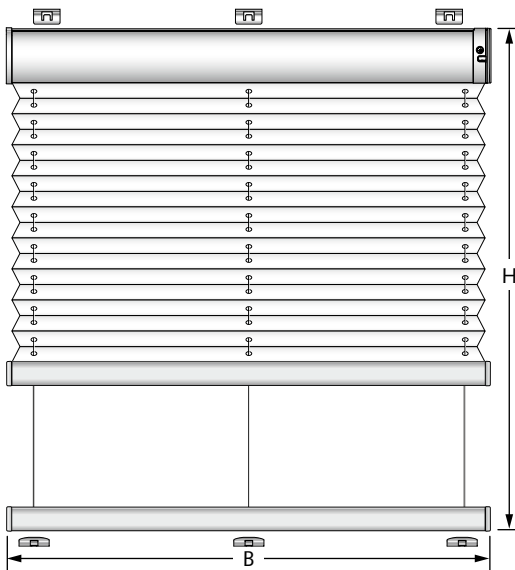

Hinweise

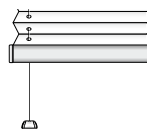

- Akku-Anschluss links oder rechts möglich (bitte angeben).
- Ladebuchse in der Frontseite der Endkappe.
- Für eine eingelassene Montage wird für das Ladekabel ein Freiraum von 5 cm benötigt.
- Nicht für Feuchträume geeignet.
- Für den Betrieb ist ein Homematic IP Access Point erforderlich.

Größenbereich Plissee

Breite (B)	min. 70cm
	max. ¹ 230cm
Höhe (H)	min. 30cm
	max. 260cm

¹ abhängig von der Stoffbreite

Pakethöhen

Anlagenhöhe	Pakethöhe
100cm	ca. 8cm
150cm	ca. 9cm
200cm	ca. 10cm
260cm	ca. 11cm

Profilfarben



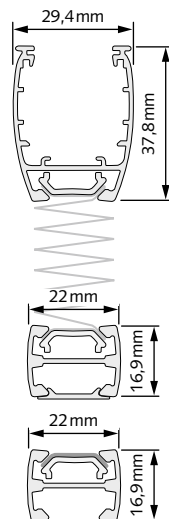



<input type="checkbox"/> weiß matt	<input type="checkbox"/> schwarzbraun matt
<input type="checkbox"/> silber	<input type="checkbox"/> anthrazit matt

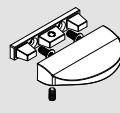
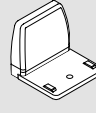

4 Plafond- und Deckenanlagen für rechteckige Fenster

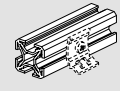
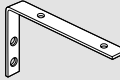
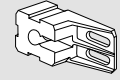
4 Plafond- und Deckenanlagen für rechteckige Fenster

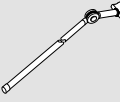
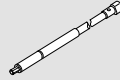
Sonderzubehör PL 11, PLK 13, PLE
12 Homematic IP, PLE 12

	Art.-Nr.	Bezeichnung
	5186247.0001 5186247.0014 5186247.0028 5186247.0009 5186247.0080	Designgriff weiß grau schwarzbraun anthrazit bronze
	5186244.0001 5186244.0004 5186244.0028 5186244.0009 5186244.0080	Wandwinkel mit Kappe weiß grau schwarzbraun anthrazit bronze
	5186196.0001 5186196.0004 5186196.0028	Ausgleichskeil 7,5°, adaptierbar bis 45° weiß grau schwarzbraun
	5186161.0010 5186161.0002 5186161.0038 5186161.0019	Montageprofil weiß silber schwarzbraun anthrazit
	5186167.0010 5186167.0002 5186167.0038 5186167.0019	Befestigungswinkel für Montageprofil weiß silber schwarzbraun anthrazit
	5186168.0001 5186168.0004 5186168.0028 5186168.0009	Träger für Montageprofil weiß silber schwarzbraun anthrazit
	5186169.0000	Haltebolzen für Träger Montageprofil silber
	5186228.0000 5186229.0000 5186230.0000 5186231.0000	Bedienstab ohne Gelenk 125 cm 150 cm 200 cm 250 cm
	5186220.0000 5186221.0000 5186222.0000 5186223.0000	Bedienstab mit Gelenk 125 cm 150 cm 200 cm 250 cm
	5186232.0000 5186233.0000 5186234.0000 5186235.0000	Bedienstab für Akkumotor (ohne Akkumotor) 125 cm 150 cm 200 cm 250 cm <u>Anforderungen für Akkumotor:</u> • Aufnahme für 6mm Sechskantstift • min. 1,3 Ah • 3–4 Nm • 3,6 V
	5186236.0000 5186237.0000 5186238.0000 5186239.0000	Handkurbel 125 cm 150 cm 200 cm 250 cm
	5186192.0004	Bedienstab-/Kurbelklemme grau

4 Plafond- und Deckenanlagen
PL 11, PLK 13,
PLE 12 Homematic IP, PLE 12

**Sonderzubehör PL 11, PLK 13,
PLE 12 Homematic IP, PLE 12**
auf der Innenseite

5 Plafond- und Deckenanlagen für Sonderformen-Fenster (Plafond-Glasdächer und Wintergärten)

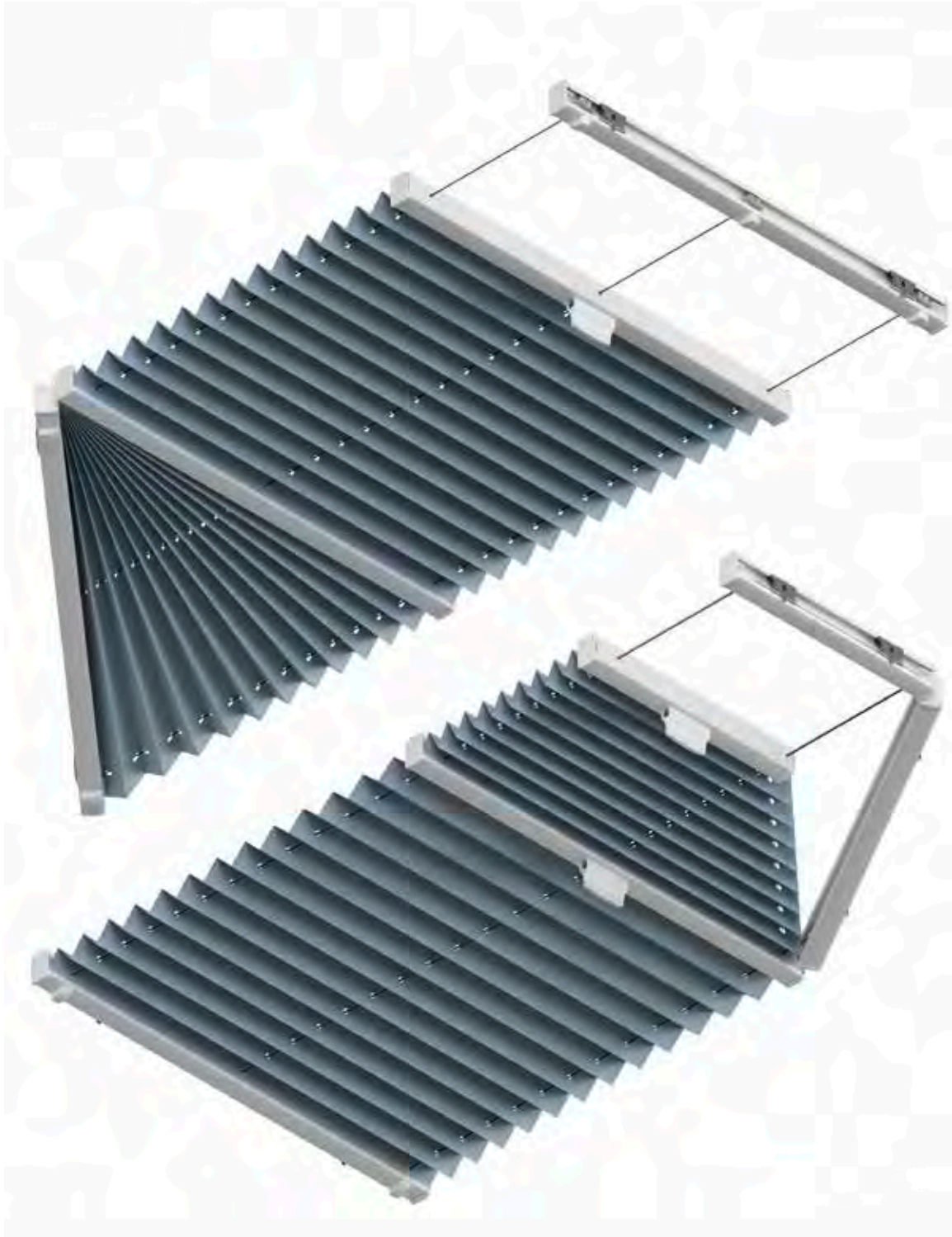

5 Plafond- und Deckenanlagen für Sonderformen-Fenster

PL 30 Trapez

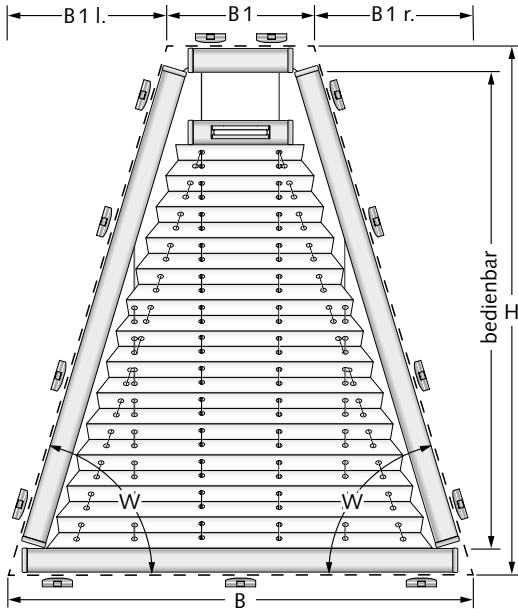

Größenbereich Plissee

Breite (B)	min. 30cm	max. 150cm
kleine Breite (B1)	min. ¹ 7cm	max. 140cm
Überhang (B1 l./r.)	min. 5cm	max. 120cm
Höhe (H)	min. 30cm	max. 200cm
Winkel (W)	min. 15°	max. 70°

¹ Mit Schlaufenschnur min. 8cm!

Pakethöhen

Anlagenhöhe	Pakethöhe
50cm	ca. 6cm
100cm	ca. 7cm
150cm	ca. 8cm
200cm	ca. 9cm

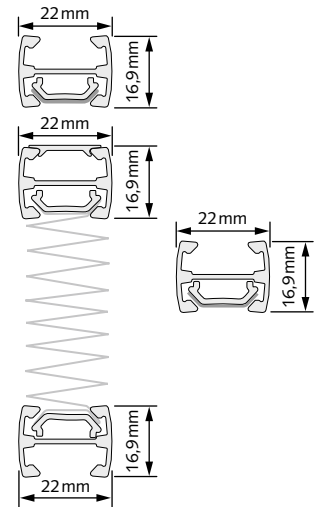

Hinweise

- B1 + B1 l. + B1 r. ergeben zusammen immer die Breite B.
- Spanndrähte feststehend, UV-beständig, aus schwarz ummanteltem Stahldraht. Max. Abstand 25cm.
- Optional mit Bedienstab (Mehrpreis) erhältlich.
- Montage ist schräg oder waagrecht möglich.
- Auch asymmetrisch möglich.

Profifarben

- weiß matt
- schwarzbraun matt
- silber
- anthrazit matt
- bronze

PL 31 Trapez

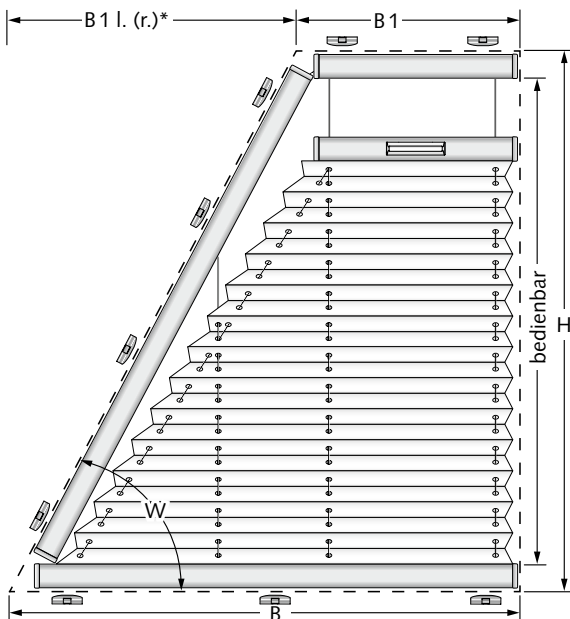

Größenbereich Plissee

Breite (B)	min. 30cm	max. 150cm
kleine Breite (B1)	min. ¹ 7cm	max. 145cm
Überhang (B1 l./r.)	min. 5cm	max. 120cm
Höhe (H)	min. 30cm	max. 200cm
Winkel (W)	min. 15°	max. 80°

¹ Mit Schlaufenschnur min. 8cm!

Pakethöhen

Anlagenhöhe	Pakethöhe
50cm	ca. 6cm
100cm	ca. 7cm
150cm	ca. 8cm
200cm	ca. 9cm

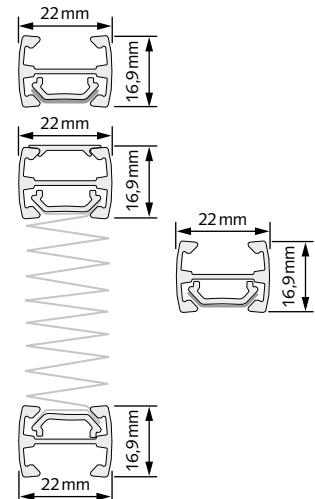

Hinweise

- * Die Schräge kann sowohl links als auch rechts sein.
- B1 + B1 l. (r.)* ergeben zusammen immer die Breite B.
- Spanndrähte feststehend, UV-beständig, aus schwarz ummanteltem Stahldraht. Max. Abstand 25cm.
- Optional mit Bedienstab (Mehrpreis) erhältlich.
- Montage ist schräg oder waagrecht möglich.

Profifarben

- weiß matt
- schwarzbraun matt
- silber
- anthrazit matt
- bronze

5 Plafond- und Deckenanlagen für Sonderformen-Fenster

PL 32 D Dreieck

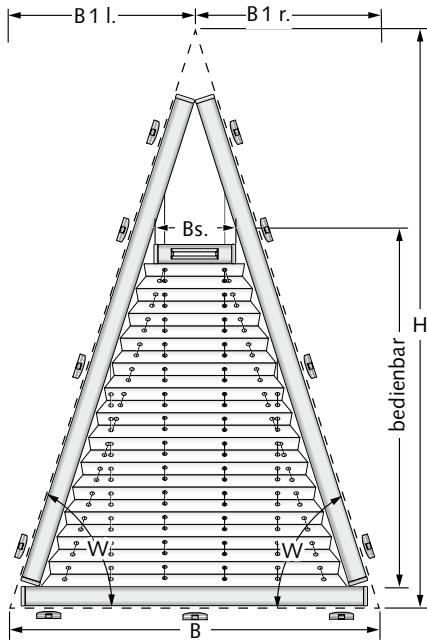

Hinweise

- B 1 l. + B 1 r. ergeben zusammen immer die Breite B.
- Spanndrähte feststehend, UV-beständig, aus schwarz ummanteltem Stahldraht. Max. Abstand 25 cm.
- Optional mit Bedienstab (Mehrpreis) erhältlich.
- Montage ist schräg oder waagrecht möglich.
- Auch asymmetrisch möglich.

Größenbereich Plissee

Breite (B)	min. 30 cm
	max. 150 cm
Bedienschiene (Bs.) ¹	min. 7 cm
Überhang (B 1 l./r.)	min. 10 cm
	max. 120 cm
Höhe (H)	min. 30 cm
	max. 200 cm
Winkel (W)	min. 15°
	max. 70°

¹ Mit Schlaufenschnur 8 cm!

Pakethöhen

Anlagenhöhe	Pakethöhe
50 cm	ca. 6 cm
100 cm	ca. 7 cm
150 cm	ca. 8 cm
200 cm	ca. 9 cm

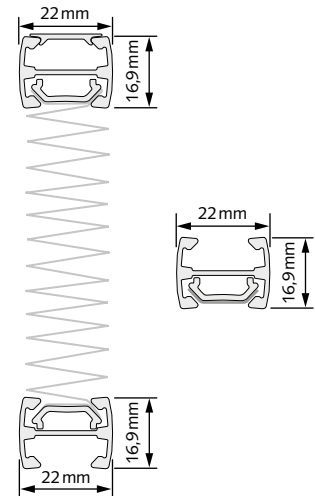

Profilfarben

- weiß matt
- schwarzbraun matt
- silber
- anthrazit matt
- bronze

PL 33 D Dreieck

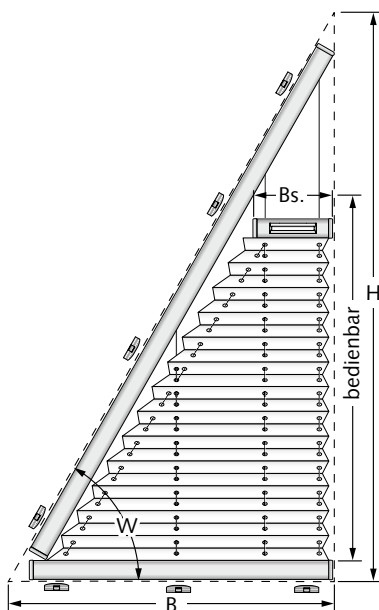

Hinweise

- Die Schräge kann sowohl links als auch rechts sein.
- Spanndrähte feststehend, UV-beständig, aus schwarz ummanteltem Stahldraht. Max. Abstand 25 cm.
- Optional mit Bedienstab (Mehrpreis) erhältlich.
- Montage ist schräg oder waagrecht möglich.

Größenbereich Plissee

Breite (B)	min. 30 cm
	max. 120 cm
Bedienschiene (Bs.) ¹	min. 7 cm
Höhe (H)	min. 30 cm
	max. 200 cm
Winkel (W)	min. 15°
	max. 80°

¹ Mit Schlaufenschnur 8 cm!

Pakethöhen

Anlagenhöhe	Pakethöhe
50 cm	ca. 6 cm
100 cm	ca. 7 cm
150 cm	ca. 8 cm
200 cm	ca. 9 cm

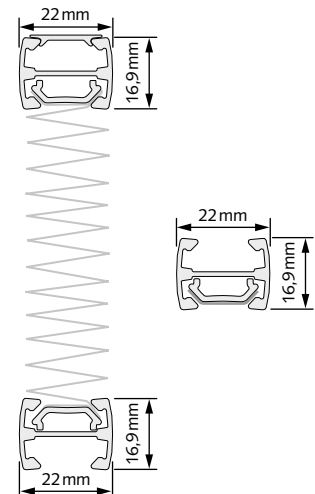







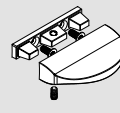
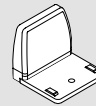

Profilfarben

- weiß matt
- schwarzbraun matt
- silber
- anthrazit matt
- bronze

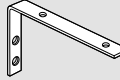
5 Plafond- und Deckenanlagen für Sonderformen-Fenster

5 Plafond- und Deckenanlagen für Sonderformen-Fenster

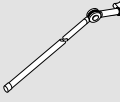
Sonderzubehör PL 30, PL 31, PL 32 D, PL 33 D

	Art.-Nr.	Bezeichnung
	5186247.0001	Designgriff weiß
	5186247.0014	grau
	5186247.0028	schwarzbraun
	5186247.0009	anthrazit
	5186247.0080	bronze
	5186244.0001	Wandwinkel mit Kappe weiß
	5186244.0004	grau
	5186244.0028	schwarzbraun
	5186244.0009	anthrazit
	5186244.0080	bronze
	5186196.0001	Ausgleichskeil 7,5°, adaptierbar bis 45° weiß
	5186196.0004	grau
	5186196.0028	schwarzbraun
	5186161.0010	Montageprofil weiß
	5186161.0002	silber
	5186161.0038	schwarzbraun
	5186161.0019	anthrazit
	5186167.0010	Befestigungswinkel für Montageprofil weiß
	5186167.0002	silber
	5186167.0038	schwarzbraun
	5186167.0019	anthrazit
	5186168.0001	Träger für Montageprofil weiß
	5186168.0004	silber
	5186168.0028	schwarzbraun
	5186168.0009	anthrazit
	5186169.0000	Haltebolzen für Träger Montageprofil silber
	5186228.0000	Bedienstab ohne Gelenk 125 cm
	5186229.0000	150 cm
	5186230.0000	200 cm
	5186231.0000	250 cm
	5186220.0000	Bedienstab mit Gelenk 125 cm
	5186221.0000	150 cm
	5186222.0000	200 cm
	5186223.0000	250 cm
	5186192.0004	Bedienstab-/Kurbelklemme grau

5 Plafond- und Deckenanlagen für Sonderformen-Fenster

PLK 30 mit Kurbel

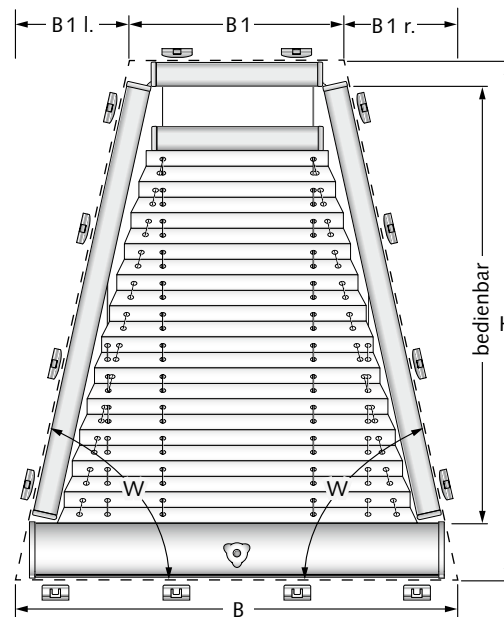

Größbereich Plissee

Breite (B)	min. 40cm
	max. 150cm
kleine Breite (B1)	min. 14cm
	max. 140cm
Überhang (B1 l./r.)	min. 5cm
	max. 120cm
Höhe (H)	min. 30cm
	max. 200cm
Winkel (W)	min. 15°
	max. 70°

Pakethöhen

Anlagenhöhe	Pakethöhe
50cm	ca. 8cm
100cm	ca. 9cm
150cm	ca. 10cm
200cm	ca. 11cm

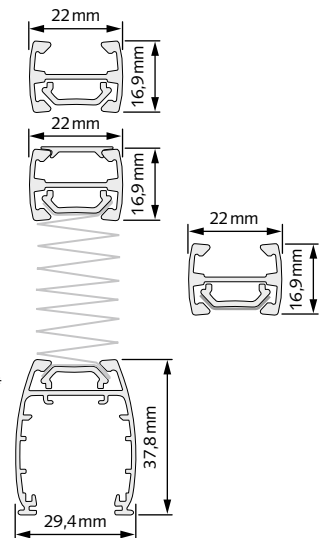

Hinweise

- B1 + B1 l. + B1 r. ergeben zusammen immer die Breite B.
- Spanndrähte feststehend, UV-beständig, aus schwarz ummanteltem Stahldraht
- Montage ist schräg oder waagrecht möglich.
- Auch asymmetrisch möglich.
- Bedienung links, Mitte (Abb.) oder rechts möglich (bitte angeben).
- Handkurbel separat bestellen (Mehrpreis).
- Nicht für Feuchträume geeignet.

Profilfarben

<input type="checkbox"/> weiß matt	<input type="checkbox"/> schwarzbraun matt*
<input type="checkbox"/> silber	<input type="checkbox"/> anthrazit matt*

* Kurbelaufnahme schwarz

PLK 31 mit Kurbel

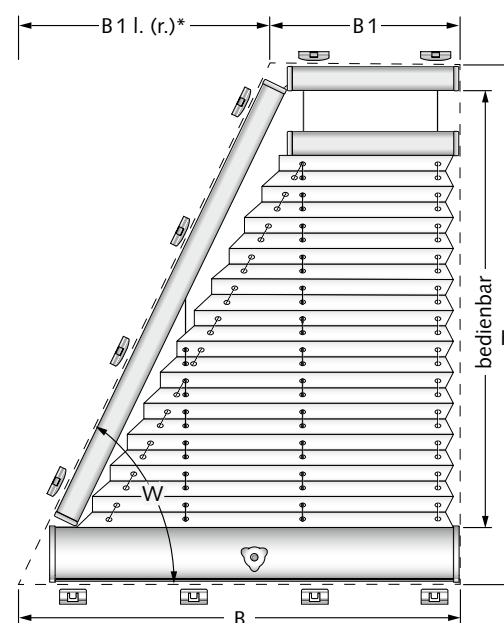

Größbereich Plissee

Breite (B)	min. 40cm
	max. 150cm
kleine Breite (B1)	min. 14cm
	max. 145cm
Überhang (B1 l./r.)	min. 5cm
	max. 120cm
Höhe (H)	min. 30cm
	max. 200cm
Winkel (W)	min. 15°
	max. 80°

Pakethöhen

Anlagenhöhe	Pakethöhe
50cm	ca. 8cm
100cm	ca. 9cm
150cm	ca. 10cm
200cm	ca. 11cm

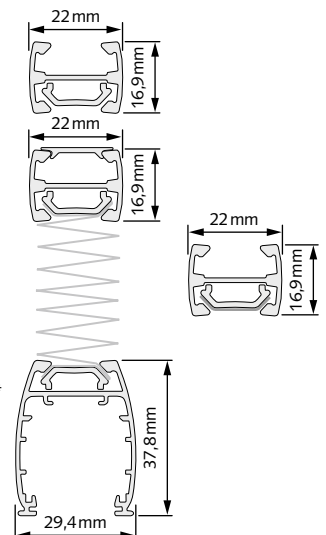

Hinweise

- * Die Schräge kann sowohl links als auch rechts sein.
- B1 + B1 l. (r.)* ergeben zusammen immer die Breite B.
- Spanndrähte feststehend, UV-beständig, aus schwarz ummanteltem Stahldraht.
- Montage ist schräg oder waagrecht möglich.
- Bedienung links, Mitte (Abb.) oder rechts möglich (bitte angeben).
- Handkurbel separat bestellen (Mehrpreis).
- Nicht für Feuchträume geeignet.

Profilfarben

<input type="checkbox"/> weiß matt	<input type="checkbox"/> schwarzbraun matt*
<input type="checkbox"/> silber	<input type="checkbox"/> anthrazit matt*

* Kurbelaufnahme schwarz

5 Plafond Sonderformen PL 30, PL 31, PL 32 D, PL 33 D

Sonderzubehör
PL 30, PL 31, PL 32 D, PL 33 D
auf der Innenseite

5 Plafond- und Deckenanlagen für Sonderformen-Fenster

PLK 32 mit Kurbel

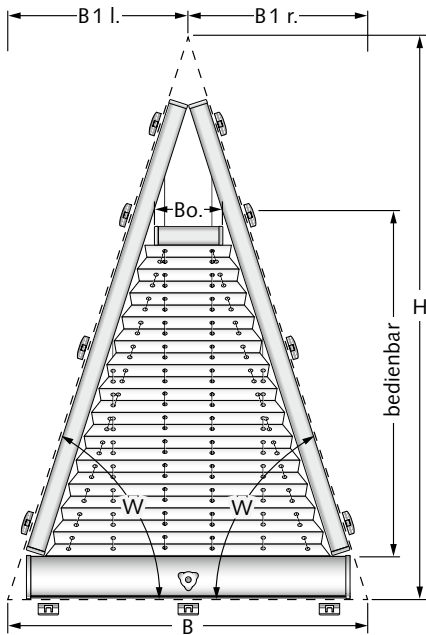

Größenbereich Plissee

Breite (B)	min. 40 cm
	max. 150 cm
Anlagenbreite oben (Bo.)	14 cm
Überhang (B1 l./r.)	min. 10 cm
	max. 120 cm
Höhe (H)	min. 30 cm
	max. 200 cm
Winkel (W)	min. 15°
	max. 70°

Pakethöhen

Anlagenhöhe	Pakethöhe
50 cm	ca. 8 cm
100 cm	ca. 9 cm
150 cm	ca. 10 cm
200 cm	ca. 11 cm

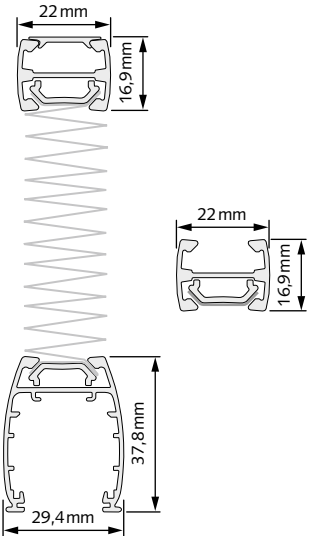

Hinweise

- B1 l. + B1 r. ergeben zusammen immer die Breite B.
- Spanndrähte feststehend, UV-beständig, aus schwarz ummanteltem Stahldraht.
- Montage ist schräg oder waagrecht möglich.
- Auch asymmetrisch möglich.
- Bedienung links, Mitte (Abb.) oder rechts möglich (bitte angeben).
- Handkurbel separat bestellen (Mehrpreis).
- Nicht für Feuchträume geeignet.

Profilfarben

- weiß matt ■ schwarzbraun matt*
 - silber ■ anthrazit matt*
- * Kurbelaufnahme schwarz

PLK 33 mit Kurbel

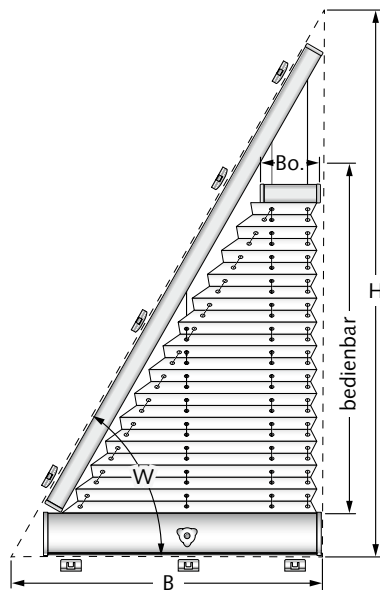

Größenbereich Plissee

Breite (B)	min. 40 cm
	max. 120 cm
Anlagenbreite oben (Bo.)	14 cm
Höhe (H)	min. 30 cm
	max. 200 cm
Winkel (W)	min. 15°
	max. 80°

Pakethöhen

Anlagenhöhe	Pakethöhe
50 cm	ca. 8 cm
100 cm	ca. 9 cm
150 cm	ca. 10 cm
200 cm	ca. 11 cm

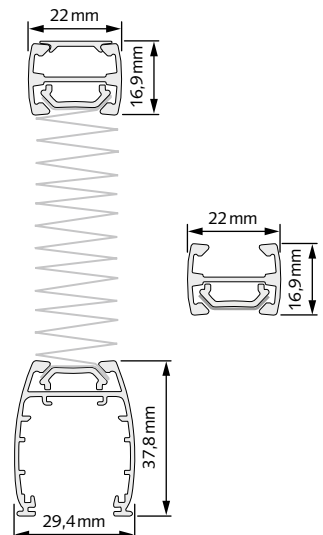

Hinweise

- Die Schräge kann sowohl links als auch rechts sein.
- Spanndrähte feststehend, UV-beständig, aus schwarz ummanteltem Stahldraht.
- Montage ist schräg oder waagrecht möglich.
- Bedienung links, Mitte (Abb.) oder rechts möglich (bitte angeben).
- Handkurbel separat bestellen (Mehrpreis).
- Nicht für Feuchträume geeignet.

Profilfarben

- weiß matt ■ schwarzbraun matt*
 - silber ■ anthrazit matt*
- * Kurbelaufnahme schwarz

5 Plafond- und Deckenanlagen mit Motor für Sonderformen-Fenster

homematic IP

PLE 30 mit 24V-Motor, PLE 30 Homematic IP mit 11,1V-Akku-Motor

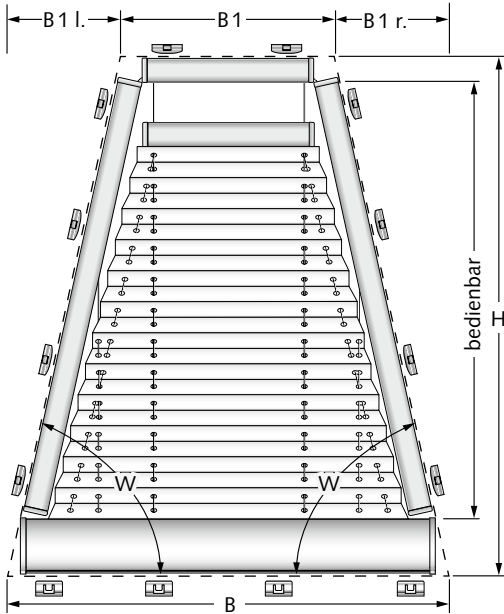

Größenbereich Plissee

Breite (B)	min. 74 cm	max. 150 cm
kleine Breite (B1)	min. 14 cm	max. 140 cm
Überhang (B1 l./r.)	min. 5 cm	max. 120 cm
Höhe (H)	min. 30 cm	max. 200 cm
Winkel (W)	min. 15°	max. 70°

Pakethöhen

Anlagenhöhe	Pakethöhe
50 cm	ca. 8 cm
100 cm	ca. 9 cm
150 cm	ca. 10 cm
200 cm	ca. 11 cm

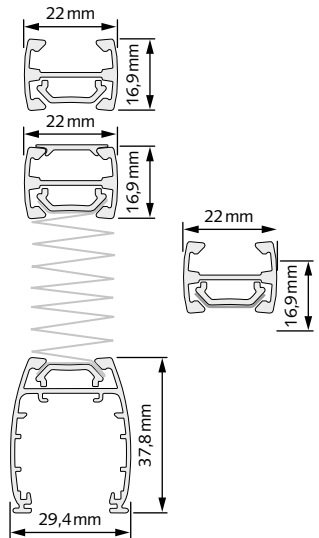

Hinweise

- B1 + B1 l. + B1 r. ergeben zusammen immer die Breite B.
- Spanndrähte feststehend, UV-beständig, aus schwarz ummanteltem Stahldraht.
- Montage ist schräg oder waagrecht möglich.
- Auch asymmetrisch möglich.
- Kabelaustritt links oder rechts (bitte angeben).
- PLE 30 Homematic IP mit externem Akku
- Akku nicht im direkten Sonneneinstrahlungsbereich montieren.
- Nicht für Feuchträume geeignet.

Profilfarben

- weiß matt
- schwarzbraun matt
- silber
- anthrazit matt

PLE 31 mit 24V-Motor, PLE 31 Homematic IP mit 11,1V-Akku-Motor

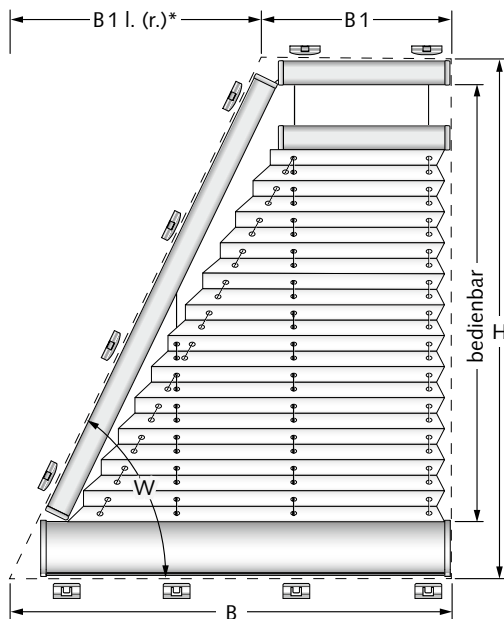

Größenbereich Plissee

Breite (B)	min. 74 cm	max. 150 cm
kleine Breite (B1)	min. 14 cm	max. 145 cm
Überhang (B1 l./r.)	min. 5 cm	max. 120 cm
Höhe (H)	min. 30 cm	max. 200 cm
Winkel (W)	min. 15°	max. 80°

Pakethöhen

Anlagenhöhe	Pakethöhe
50 cm	ca. 8 cm
100 cm	ca. 9 cm
150 cm	ca. 10 cm
200 cm	ca. 11 cm

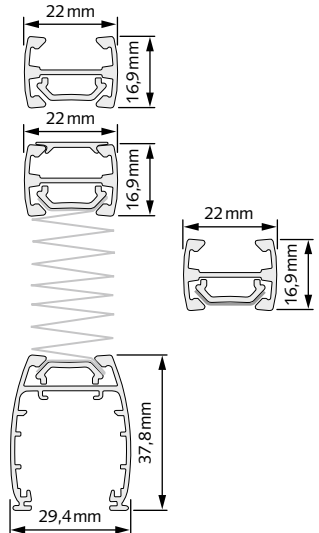

Hinweise

- * Die Schräge kann sowohl links als auch rechts sein.
- B1 + B1 l. (r.) ergeben zusammen immer die Breite B.
- Spanndrähte feststehend, UV-beständig, aus schwarz ummanteltem Stahldraht.
- Montage ist schräg oder waagrecht möglich.
- Kabelaustritt links oder rechts (bitte angeben).
- PLE 31 Homematic IP mit externem Akku
- Akku nicht im direkten Sonneneinstrahlungsbereich montieren.
- Nicht für Feuchträume geeignet.

Profilfarben

- weiß matt
- schwarzbraun matt
- silber
- anthrazit matt

5 Plafond- und Deckenanlagen mit Motor für Sonderformen-Fenster

homematic IP

PLE 32 mit 24V-Motor, PLE 32 Homematic IP mit 11,1V-Akku-Motor

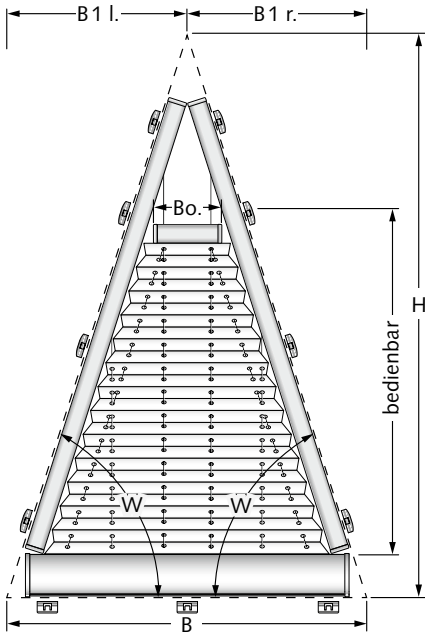

Größenbereich Plissee

Breite (B)	min. 74 cm
	max. 150 cm
Anlagenbreite oben (Bo.)	14 cm
Überhang (B1 l./r.)	min. 10 cm
	max. 120 cm
Höhe (H)	min. 30 cm
	max. 200 cm
Winkel (W)	min. 15°
	max. 70°

Pakethöhen

Anlagenhöhe	Pakethöhe
50 cm	ca. 8 cm
100 cm	ca. 9 cm
150 cm	ca. 10 cm
200 cm	ca. 11 cm

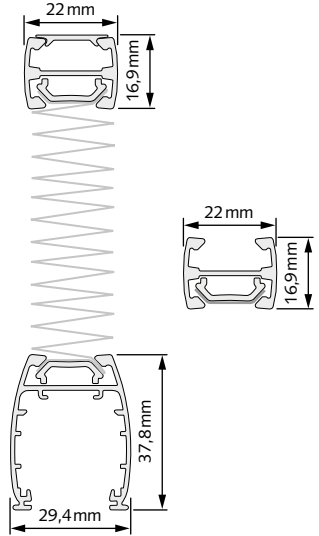

Hinweise

- B1 l. + B1 r. ergeben zusammen immer die Breite B.
- Spanndrähte feststehend, UV-beständig, aus schwarz ummanteltem Stahldraht.
- Montage ist schräg oder waagrecht möglich.
- Auch asymmetrisch möglich.
- Kabelaustritt links oder rechts (bitte angeben).
- PLE 32 Homematic IP mit externem Akku
- Akku nicht im direkten Sonneneinstrahlungsbereich montieren.
- Nicht für Feuchträume geeignet.

Profilfarben

- weiß matt ■ schwarzbraun matt
- silber ■ anthrazit matt

PLE 33 mit 24V-Motor, PLE 33 Homematic IP mit 11,1V-Akku-Motor

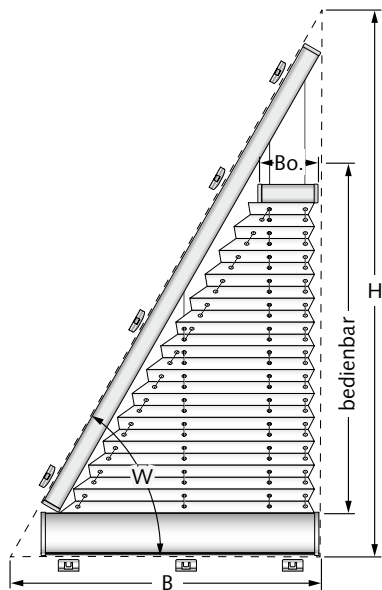

Größenbereich Plissee

Breite (B)	min. 74 cm
	max. 120 cm
Anlagenbreite oben (Bo.)	14 cm
Höhe (H)	min. 30 cm
	max. 200 cm
Winkel (W)	min. 15°
	max. 80°

Pakethöhen

Anlagenhöhe	Pakethöhe
50 cm	ca. 8 cm
100 cm	ca. 9 cm
150 cm	ca. 10 cm
200 cm	ca. 11 cm

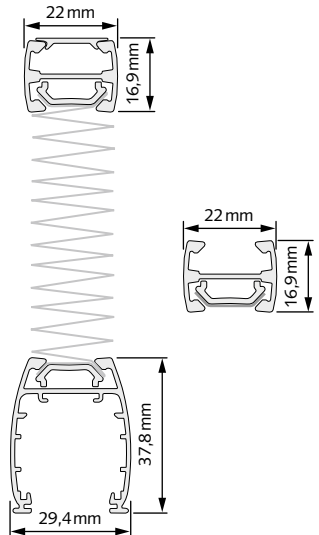

Hinweise

- Die Schräge kann sowohl links als auch rechts sein.
- Spanndrähte feststehend, UV-beständig, aus schwarz ummanteltem Stahldraht.
- Montage ist schräg oder waagrecht möglich.
- Kabelaustritt links oder rechts (bitte angeben).
- PLE 33 Homematic IP mit externem Akku
- Akku nicht im direkten Sonneneinstrahlungsbereich montieren.
- Nicht für Feuchträume geeignet.







Profilfarben

- weiß matt ■ schwarzbraun matt
- silber ■ anthrazit matt

5 Plafond- und Deckenanlagen für Sonderformen-Fenster

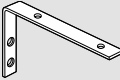
5 Plafond- und Deckenanlagen für Sonderformen-Fenster

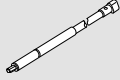
Sonderzubehör PLK 30–33, PLE 30–33 Homematic IP, PLE 30–33

	Art.-Nr.	Bezeichnung
	5186170.0010	Wandwinkel weiß
	5186170.0014	Wandwinkel grau
	5186170.0038	Wandwinkel schwarzbraun
	5186170.0019	Wandwinkel anthrazit
	5186170.0081	Wandwinkel bronze
	5186196.0001	Ausgleichskeil 7,5° (adaptierbar bis 45°) weiß
	5186196.0004	Ausgleichskeil 7,5° (adaptierbar bis 45°) grau
	5186196.0028	Ausgleichskeil 7,5° (adaptierbar bis 45°) schwarzbraun
	5186161.0010	Montageprofil weiß
	5186161.0002	Montageprofil silber
	5186161.0038	Montageprofil schwarzbraun
	5186161.0019	Montageprofil anthrazit
	5186167.0010	Befestigungswinkel für Montageprofil weiß
	5186167.0002	Befestigungswinkel für Montageprofil silber
	5186167.0038	Befestigungswinkel für Montageprofil schwarzbraun
	5186167.0019	Befestigungswinkel für Montageprofil anthrazit
	5186168.0001	Träger für Montageprofil weiß
	5186168.0004	Träger für Montageprofil silber
	5186168.0028	Träger für Montageprofil schwarzbraun
	5186168.0009	Träger für Montageprofil anthrazit
	5186169.0000	Haltebolzen für Träger Montageprofil silber
	5186232.0000	Bedienstab für Akkumotor (ohne Akkumotor) 125 cm
	5186233.0000	Bedienstab für Akkumotor (ohne Akkumotor) 150 cm
	5186234.0000	Bedienstab für Akkumotor (ohne Akkumotor) 200 cm
	5186235.0000	Bedienstab für Akkumotor (ohne Akkumotor) 250 cm
		Anforderungen für Akkumotor: • Aufnahme für 6mm Sechskantstift • min. 1,3 Ah • 3–4 Nm • 3,6 V
	5186236.0000	Handkurbel 125 cm
	5186237.0000	Handkurbel 150 cm
	5186238.0000	Handkurbel 200 cm
	5186239.0000	Handkurbel 250 cm
	5186192.0004	Bedienstab-/Kurbelklemme grau

5 Plafond- und Deckenanlagen für Sonderformen-Fenster

PL 40 Slope

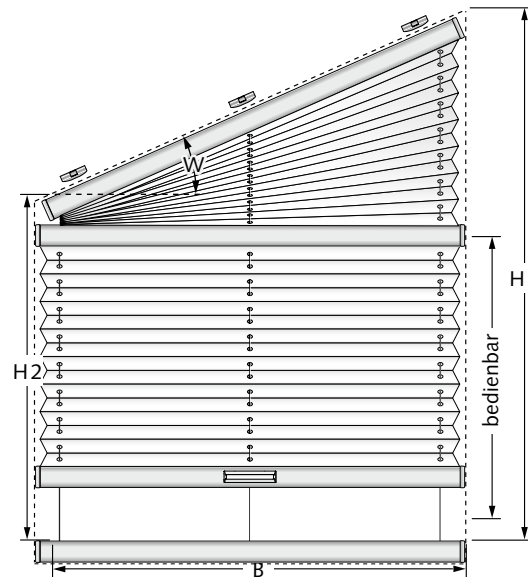

Größenbereich Plissee

Breite (B)	min. 30cm
bis 45°	max. 150cm
bis 60°	max. 110cm
Schräge Breite	max. ¹ 230cm
Höhe 1 (H1)	min. 30cm
	max. 400cm
Höhe 2 (H2)	min. 10cm
	max. 200cm
Winkel (W)	min. 5°
	max. 60°

¹ abhängig von der Stoffbreite

Pakethöhen

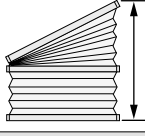
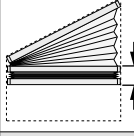
Anlagenhöhe	Pakethöhe
	
50cm	ca. 6cm
100cm	ca. 7cm
150cm	ca. 8cm
200cm	ca. 9cm
250cm	ca. 10cm
300cm	ca. 11cm
350cm	ca. 12cm
400cm	ca. 13cm

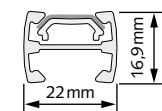
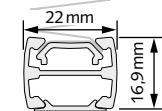
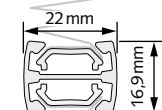
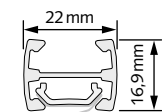

Hinweise

- Die große Höhe (H1) kann sowohl links als auch rechts sein.
- Spanndrähte feststehend, UV-beständig, aus schwarz ummanteltem Stahldraht. Max. Abstand 25 cm.
- Montage ist schräg oder waagrecht möglich.
- Optional mit Bedienstab (Mehrpreis).

Profilfarben

	weiß matt		schwarzbraun matt
	silber		anthrazit matt
	bronze		







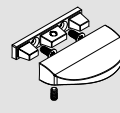
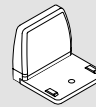

5 Plafond Sonderformen PLK 30–33, PLE 30–33, PLE 30–33 Homematic IP

Sonderzubehör PLK 30–33, PLE 30–33,
PLE 30–33 Homematic IP
auf der Innenseite

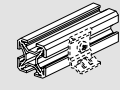
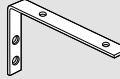
5 Plafond- und Deckenanlagen für Sonderformen-Fenster

5 Plafond- und Deckenanlagen für Sonderformen-Fenster

Sonderzubehör PL 40 Slope

	Art.-Nr.	Bezeichnung
	5186247.0001 5186247.0014 5186247.0028 5186247.0009 5186247.0080	Designgriff weiß grau schwarzbraun anthrazit bronze
	5186244.0001 5186244.0004 5186244.0028 5186244.0009 5186244.0080	Wandwinkel mit Kappe weiß grau schwarzbraun anthrazit bronze
	5186196.0001 5186196.0004 5186196.0028	Ausgleichskeil 7,5°, adaptierbar bis 45° weiß grau schwarzbraun
	5186161.0010 5186161.0002 5186161.0038 5186161.0019	Montageprofil weiß silber schwarzbraun anthrazit
	5186167.0010 5186167.0002 5186167.0038 5186167.0019	Befestigungswinkel für Montageprofil weiß silber schwarzbraun anthrazit
	5186168.0001 5186168.0004 5186168.0028 5186168.0009	Träger für Montageprofil weiß silber schwarzbraun anthrazit
	5186169.0000	Haltebolzen für Träger Montageprofil silber
	5186228.0000 5186229.0000 5186230.0000 5186231.0000	Bedienstab ohne Gelenk 125 cm 150 cm 200 cm 250 cm
	5186220.0000 5186221.0000 5186222.0000 5186223.0000	Bedienstab mit Gelenk 125 cm 150 cm 200 cm 250 cm
	5186192.0004	Bedienstab-/Kurbelklemme grau

5 Plafond- und Deckenanlagen für Sonderformen-Fenster

PL 41 Fünfeck

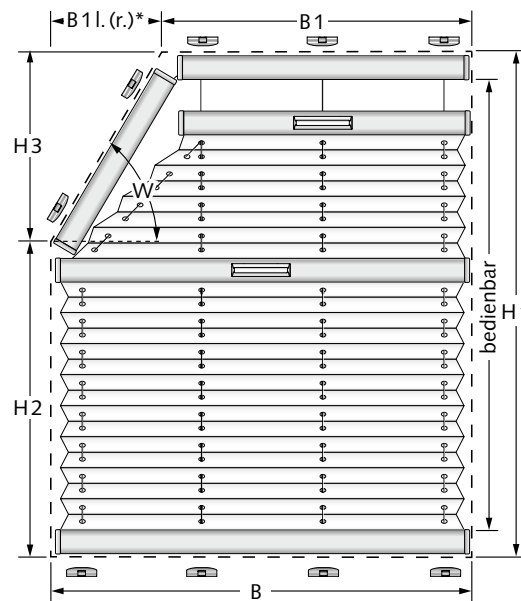

Größbereich Plissee

Breite (B)	min. 30cm
	max. 150cm
kleine Breite (B1)	min. ¹ 7cm
	max. 145cm
Überhang (B1 l./r.)	min. 5cm
	max. 120cm
Höhe 1 (H1)	min. 30cm
	max. 400cm
Höhe 2 (H2)	min. 10cm
Höhe 3 (H3)	max. 200cm
Winkel (W)	min. 15°
	max. 80°

¹ Mit Schlaufenschnur min. 8cm!

Pakethöhen

Anlagenhöhe	Pakethöhe
50cm	ca. 8cm
100cm	ca. 9cm
150cm	ca. 10cm
200cm	ca. 11cm

Profilfarben

weiß matt	schwarzbraun matt
silber	anthrazit matt
bronze	

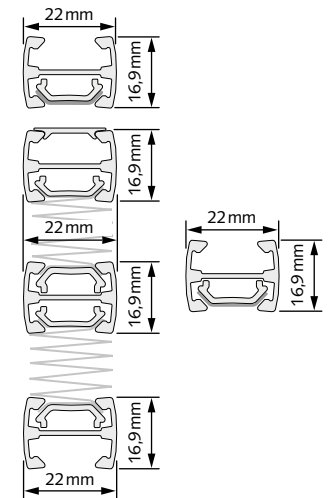

5 Plafond Sonderformen PL 40

Sonderzubehör PL 40 auf der Innenseite

PL 42 Sechseck

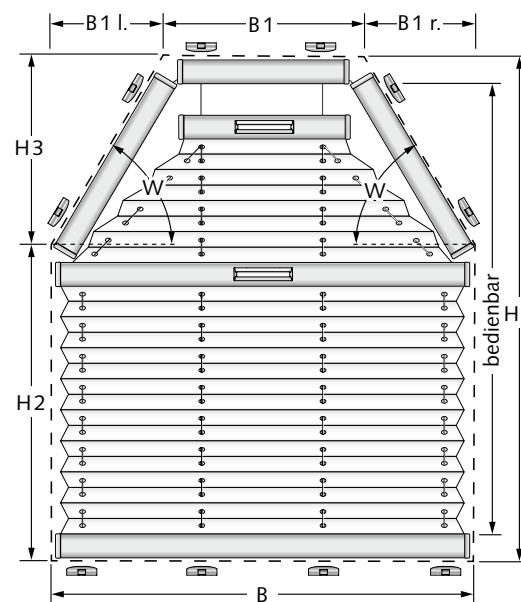

Größbereich Plissee

Breite (B)	min. 30cm
	max. 150cm
kleine Breite (B1)	min. ¹ 7cm
	max. 140cm
Überhang (B1 l./r.)	min. 5cm
	max. 120cm
Höhe 1 (H1)	min. 30cm
	max. 400cm
Höhe 2 (H2)	min. 10cm
Höhe 3 (H3)	max. 200cm
Winkel (W)	min. 15°
	max. 70°

¹ Mit Schlaufenschnur min. 8cm!

Pakethöhen

Anlagenhöhe	Pakethöhe
50cm	ca. 8cm
100cm	ca. 9cm
150cm	ca. 10cm
200cm	ca. 11cm

Profilfarben

weiß matt	schwarzbraun matt
silber	anthrazit matt
bronze	

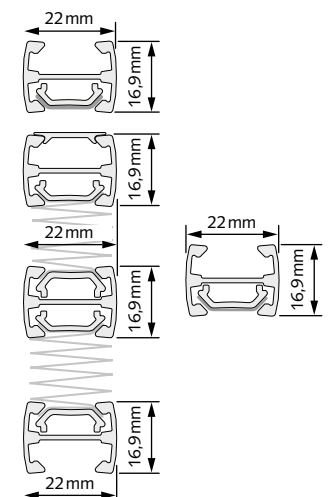







Hinweise

- * Die große Höhe (H1) kann sowohl links als auch rechts sein.
- B1 + B1 l. (r.) ergeben zusammen immer die Breite B.
- Spanndrähte feststehend, UV-beständig, aus schwarz ummanteltem Stahldraht. Max. Abstand 25 cm.
- Optional mit Bedienstab (Mehrpreis).
- Montage ist schräg oder waagrecht möglich.

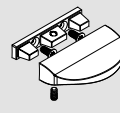
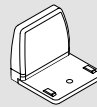
5 Plafond- und Deckenanlagen für Sonderformen-Fenster

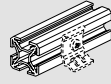
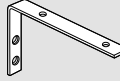
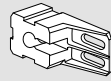
5 Plafond- und Deckenanlagen für Sonderformen-Fenster

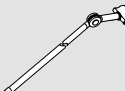
Sonderzubehör PL 41, PL 42

	Art.-Nr.	Bezeichnung
	5186247.0001 5186247.0014 5186247.0028 5186247.0009 5186247.0080	Designgriff weiß grau schwarzbraun anthrazit bronze
	5186244.0001 5186244.0004 5186244.0028 5186244.0009 5186244.0080	Wandwinkel mit Kappe weiß grau schwarzbraun anthrazit bronze
	5186196.0001 5186196.0004 5186196.0028	Ausgleichskeil 7,5°, adaptierbar bis 45° weiß grau schwarzbraun
	5186161.0010 5186161.0002 5186161.0038 5186161.0019	Montageprofil weiß silber schwarzbraun anthrazit
	5186167.0010 5186167.0002 5186167.0038 5186167.0019	Befestigungswinkel für Montageprofil weiß silber schwarzbraun anthrazit
	5186168.0001 5186168.0004 5186168.0028 5186168.0009	Träger für Montageprofil weiß silber schwarzbraun anthrazit
	5186169.0000	Haltebolzen für Träger Montageprofil silber
	5186228.0000 5186229.0000 5186230.0000 5186231.0000	Bedienstab ohne Gelenk 125 cm 150 cm 200 cm 250 cm
	5186220.0000 5186221.0000 5186222.0000 5186223.0000	Bedienstab mit Gelenk 125 cm 150 cm 200 cm 250 cm
	5186192.0004	Bedienstab-/Kurbelklemme grau

5 Plafond Sonderformen PL 41, PL 42

Sonderzubehör PL 41, PL 42
auf der Innenseite

6 Verspannte Anlagen, feststehend und beweglich für Dreieck- und Rundbogenfenster



6 Dreieck- und Rundbogenanlagen

SD 2 Dreieck feststehend

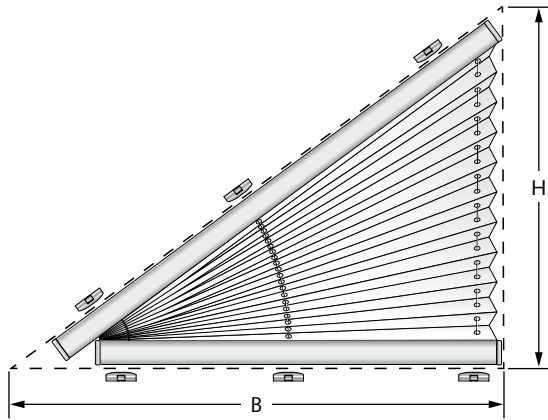

Größenbereich Plissee

Breite (B)	min. 20cm
	max. ¹ 160cm
Höhe (H)	min. 20cm
	max. 160cm

¹ abhängig von der Stoffbreite

Profilfarben

<input type="checkbox"/> weiß matt	<input type="checkbox"/> schwarzbraun matt
<input type="checkbox"/> silber	<input type="checkbox"/> anthrazit matt
<input type="checkbox"/> bronze	

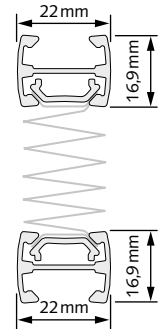

Hinweis

- Diagonale links oder rechts möglich.

SD 3 Dreieck feststehend

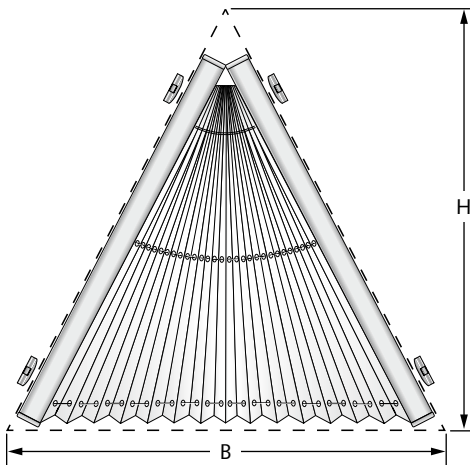

Größenbereich Plissee

Breite (B)	min. 20cm
	max. 200cm
Schräge Breite	max. ¹ 230cm
Höhe (H)	min. 20cm
	max. 200cm

¹ abhängig von der Stoffbreite

Profilfarben

<input type="checkbox"/> weiß matt	<input type="checkbox"/> schwarzbraun matt
<input type="checkbox"/> silber	<input type="checkbox"/> anthrazit matt
<input type="checkbox"/> bronze	

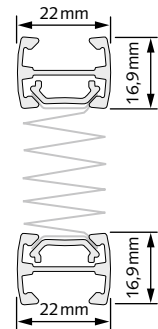

SR 1 Halbkreis feststehend

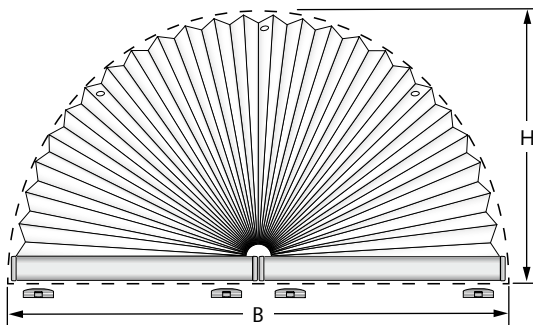

Größenbereich Plissee

Breite (B)	min. 30cm
	max. ¹ 150cm
Höhe (H)	min. 15cm
	max. 75cm

¹ abhängig von der Stoffbreite

Profilfarben

<input type="checkbox"/> weiß matt	<input type="checkbox"/> schwarzbraun matt
<input type="checkbox"/> silber	<input type="checkbox"/> anthrazit matt
<input type="checkbox"/> bronze	

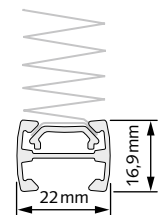

Den Rundbogen „beweglich“ SR 1S finden Sie auf der Seite 6.8

6 Dreieck- und Rundbogenanlagen

SR 2 Viertelkreis feststehend

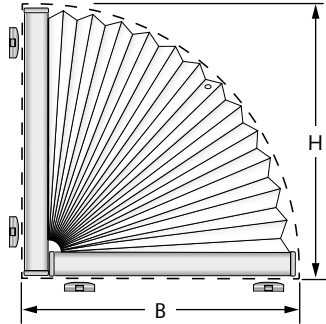

Größenbereich Plissee

Breite (B)	min. 15 cm
	max. 100 cm
Höhe (H)	min. 15 cm
	max. 100 cm

Profilfarben

<input type="checkbox"/> weiß matt	<input type="checkbox"/> schwarzbraun matt
<input type="checkbox"/> silber	<input type="checkbox"/> anthrazit matt
<input type="checkbox"/> bronze	

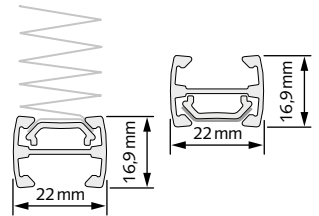

SDP 2 Dreieck feststehend, für den Plafondbereich

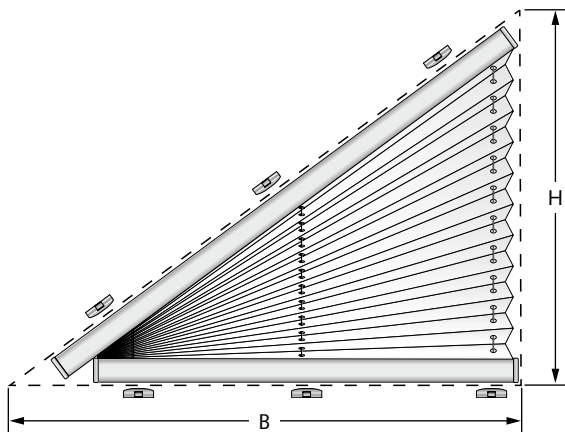

Größenbereich Plissee

Breite (B)	min. 20 cm
	max. ¹ 160 cm
Höhe (H)	min. 20 cm
	max. 160 cm

¹ abhängig von der Stoffbreite

Profilfarben

<input type="checkbox"/> weiß matt	<input type="checkbox"/> schwarzbraun matt
<input type="checkbox"/> silber	<input type="checkbox"/> anthrazit matt
<input type="checkbox"/> bronze	

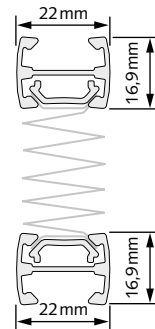

Hinweis

- Diagonale links oder rechts möglich.

SDP 3 Dreieck feststehend, für den Plafondbereich

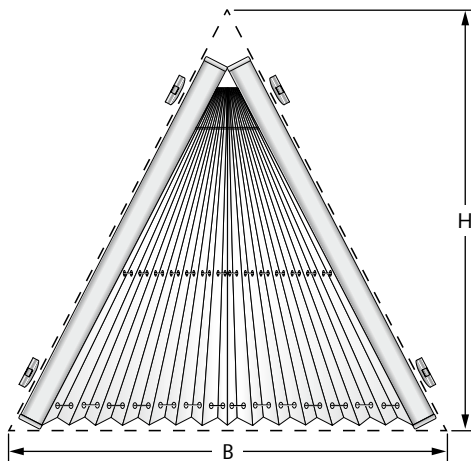

Größenbereich Plissee

Breite (B)	min. 20 cm
	max. 200 cm
Schräge Breite	max. ¹ 230 cm
Höhe (H)	min. 20 cm
	max. 200 cm

¹ abhängig von der Stoffbreite

Profilfarben

<input type="checkbox"/> weiß matt	<input type="checkbox"/> schwarzbraun matt
<input type="checkbox"/> silber	<input type="checkbox"/> anthrazit matt
<input type="checkbox"/> bronze	

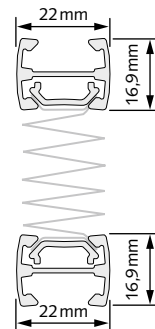

6 Dreieck- und Rundbogenanlagen

6 Dreieck- und Rundbogenanlagen

Sonderzubehör SD 2, SD 3, SDP 2, SDP 3, SR 1, SR 2

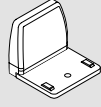
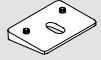
	Art.-Nr.	Bezeichnung
	5186244.0001	Wandwinkel mit Kappe weiß
	5186244.0004	grau
	5186244.0028	schwarzbraun
	5186244.0009	anthrazit
	5186244.0080	bronze
	5186196.0001	Ausgleichskeil 7,5°, adaptierbar bis 45° weiß
	5186196.0004	grau
	5186196.0028	schwarzbraun

6 Dreieck- und Rundbogenanlagen

SR 1 S Halbkreis beweglich

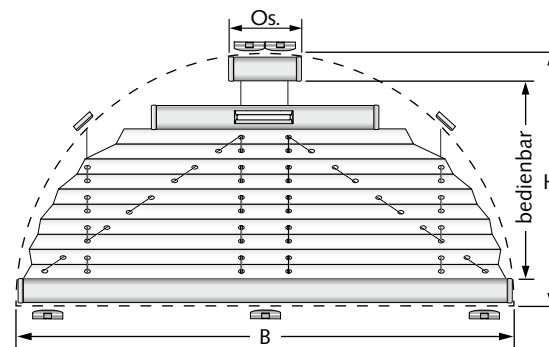

Größbereich Plissee

Breite (B)	min. 30cm
	max. 150cm
Oberschiene Breite (Os.)	ca. 8cm
Höhe (H)	min. 30cm
	max. 150cm

Pakethöhen

Anlagenhöhe	Pakethöhe
50 cm	ca. 5 cm
100 cm	ca. 6 cm
150 cm	ca. 7 cm

Profilfarben

<input type="checkbox"/> weiß matt	<input type="checkbox"/> schwarzbraun matt
<input type="checkbox"/> silber	<input type="checkbox"/> anthrazit matt
<input type="checkbox"/> bronze	

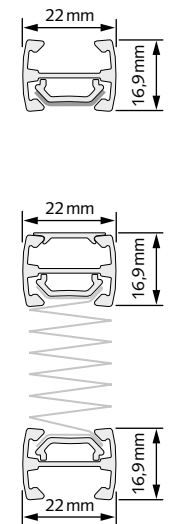

Hinweise

- Aufgrund der Rundung und der diagonalen Schnurführung wölben sich die Enden des Behanges bei zusammen-geschobener Anlage leicht nach oben. Dies ist technisch bedingt und kein Reklamationsgrund.
- Spannschnüre feststehend.



6 Dreieck- und Rundbogen SD 2/3, SDP 2/3, SR 1/2

Sonderzubehör
SD 2, SD 3, SDP 2, SDP 3, SR 1, SR 2
auf der Innenseite

6 Dreieck- und Rundbogenanlagen

6 Dreieck- und Rundbogenanlagen

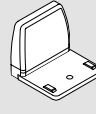
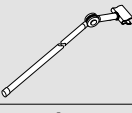
Sonderzubehör SR 1 S

	Art.-Nr.	Bezeichnung
	5186247.0001 5186247.0014 5186247.0028 5186247.0009 5186247.0080	Designgriff weiß grau schwarzbraun anthrazit bronze
	5186244.0001 5186244.0004 5186244.0028 5186244.0009 5186244.0080	Wandwinkel mit Kappe weiß grau schwarzbraun anthrazit bronze
	5186196.0001 5186196.0004 5186196.0028	Ausgleichskeil 7,5°, adaptierbar bis 45° weiß grau schwarzbraun
	5186220.0000 5186221.0000 5186222.0000 5186223.0000	Bedienstab mit Gelenk 125 cm 150 cm 200 cm 250 cm
	5186192.0004	Bedienstab-/Kurbelklemme grau

6 Rundbogen SR 1 S

Sonderzubehör SR 1 S
auf der Innenseite

7 Zubehör für Elektroanlagen



7 Zubehör für Elektroanlagen

FE 24 V & PLE 24 V

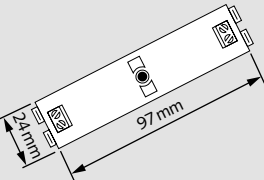
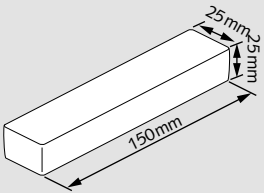
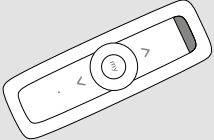
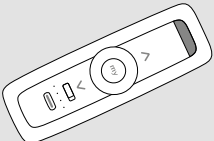
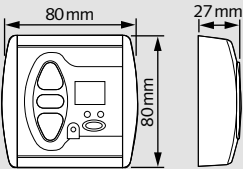
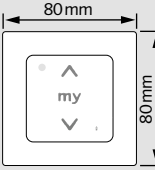
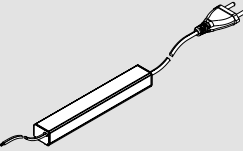
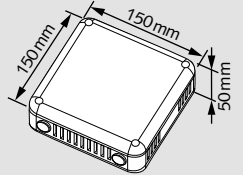
	Art.-Nr.	Bezeichnung	für Modelltyp
	5186197.0000	Funkempfänger intern (je Anlage 1 St.) <u>einsetzbar ab Anlagenbreite:</u> FE = 800mm PLE 12 = 600mm PLE 30 – 33 = 650mm	FE, PLE 12, PLE 30–33
	5186198.0000	Funkempfänger im Gehäuse, für externe Montage	FE, PLE 12, PLE 30–33
	5186199.0001	Funkfernbedienung, 1-Kanal	FE, PLE 12, PLE 30–33
	5186200.0001	Funkfernbedienung, 5-Kanal	FE, PLE 12, PLE 30–33
	5186210.0000	Funkzeitschaltuhr (Aufputz)	FE, PLE 12, PLE 30–33
	5186211.0000	Funkschalter 1 Kanal (Aufputz)	FE, PLE 12, PLE 30–33
	5186202.0000	Internes Netzteil (je Anlage 1 St.) <u>integrierbar in Kopfschiene ab Anlagenbreite:</u> FE = 1100mm PLE 12 = 800mm PLE 30 – 33 = 850mm	FE, PLE 12, PLE 30–33
	5186201.0000	Gruppennetzteil ohne Anschlusskabel 2,7 DC; 230 V / 24 V	FE, PLE 12, PLE 30–33

7 Zubehör für Elektroanlagen

FE A

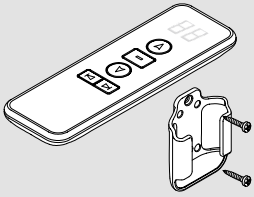
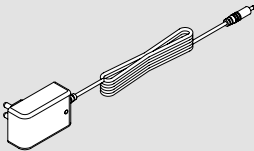
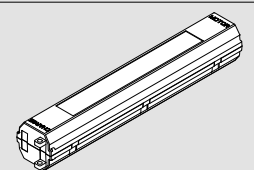
	Art.-Nr.	Bezeichnung	für Modelltyp
	5186203.0001	Funkfernbedienung 16 Kanal mit Wandhalterung	FE A
	5186204.0001	Steckernetzteil 3 m/8,4V	FE A
	5186205.0000	Li-Ion Akku 7,4 V	FE A

FE Homematic IP / PLE Homematic IP

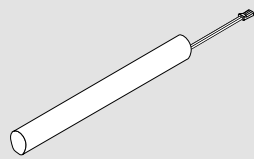
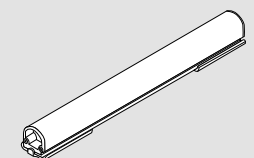
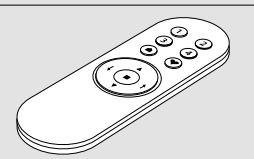
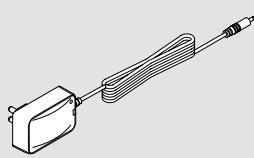
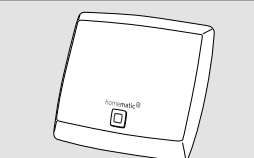
	Art.-Nr.	Bezeichnung	für Modelltyp
	5186206.0000	Akku intern 11,1 V	FE Homematic IP
	5186206.0001	Akku extern 11,1 V	FE Homematic IP PLE 12 Homematic IP PLE 30–33 Homematic IP
	5186212.0000	Fernbedienung 4 Kanal/Homematic IP	FE Homematic IP PLE 12 Homematic IP PLE 30–33 Homematic IP
	5186213.0000	Steckernetzteil (Ladekabel) 5 m/12,6V	FE Homematic IP PLE 12 Homematic IP PLE 30–33 Homematic IP
	5186214.0000	Homematic IP Acces Point	FE Homematic IP PLE 12 Homematic IP PLE 30–33 Homematic IP

8 Einzelteile



8 Einzelteile

Profile

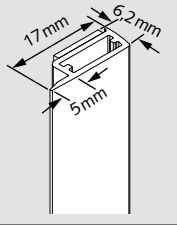
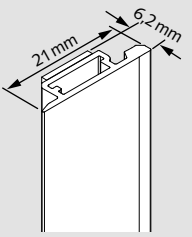
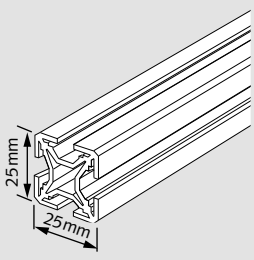
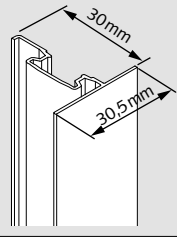
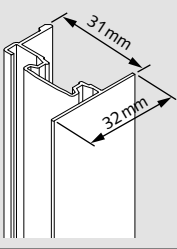
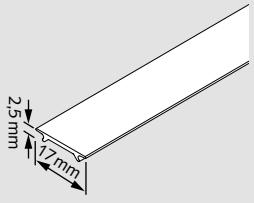
	Art.-Nr.	Bezeichnung	für Modelltyp	Preis
	5186156.0010	Klebeprofil weiß matt	VS 2 KL	25,49 Meter
	5186156.0002	silber		25,49 Meter
	5186157.0010	Klebeprofil für VS 2 Slide / Slide Plus weiß matt	VS 2 Slide, VS 2 Slide Plus	28,18 Meter
	5186157.0014	grau matt		28,18 Meter
	5186157.0019	anthrazit matt		28,18 Meter
	5186161.0010	Montageprofil weiß matt	Alle Modelltypen Plafond	66,30 Meter
	5186161.0002	silber		66,30 Meter
	5186161.0038	schwarzbraun matt		66,30 Meter
	5186161.0019	anthrazit matt		66,30 Meter
	5186160.0010	Seitliche Abdeckschiene DF weiß matt	DF 20	33,21 Meter
	5186158.0010	Seitenführungsschiene DF Plus weiß matt	DF Plus 20/30	33,21 Meter
	5186158.0014	grau matt		33,21 Meter
	5186159.0001	Abdeckeder Schiene 2-Kanal und Seitenführungsschiene DF Plus weiß	Alle Modelltypen außer VS 1, VS 2, VS 3, VS 3 SD, VS 4 Slope, VS 4 Slope S, SD 2, SDP 2, SD 3, SDP 3, SR 1	7,36 Meter
	5186159.0004	grau		7,36 Meter
	5186159.0028	schwarzbraun		7,36 Meter
	5186159.0009	anthrazit		7,36 Meter
	5186159.0080	bronze		7,36 Meter

8 Einzelteile

Montagezubehör

	Art.-Nr.	Bezeichnung	für Modelltyp
	5186240.0001 5186240.0004 5186240.0028 5186240.0009 5186240.0080	Spansschuh weiß grau schwarzbraun anthrazit bronze	VS 1, VS 2, VS 3, VS 3 SD VS 4 Slope, VS 4 Slope S
	5186241.0001 5186241.0004 5186241.0028 5186241.0009 5186241.0080	Spansschuh für Winkelmontage weiß grau schwarzbraun anthrazit bronze	VS 1, VS 2, VS 2 KL VS 3, VS 3 SD, VS 4 Slope, VS 4 Slope S
	5186242.0001 5186242.0004 5186242.0028 5186242.0009 5186242.0080	Spansschuh für magnetische Fixierung weiß grau schwarzbraun anthrazit bronze	VS 2
	5186243.0001 5186243.0004 5186243.0028 5186243.0009 5186243.0080	Spansschuh für magnetische Fixierung, für Winkelmontage weiß grau schwarzbraun anthrazit bronze	VS 2
	5186164.0001	Verdrehsicherung für Spansschuh, 4er Satz weiß	VS 1, VS 2, VS 3, VS 3 SD VS4, VS4 S
	5186172.0001 5186172.0004 5186172.0028 5186172.0009 5186172.0080	Glasleistenwinkel VS 2, links und rechts (ohne Spansschuhoberteil) weiß grau schwarzbraun anthrazit bronze	VS 2
	5186173.0001 5186173.0004 5186173.0028 5186173.0009 5186173.0080	Glasleistenwinkel VS 2 für magnetische Fixierung, links und rechts (ohne Spansschuhoberteil) weiß grau schwarzbraun anthrazit bronze	VS 2

8 Einzelteile

Montagezubehör

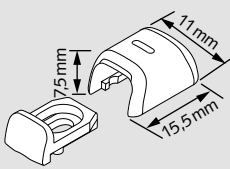
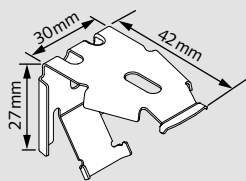
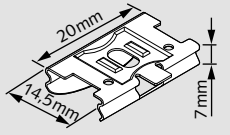
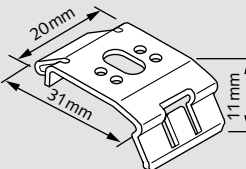
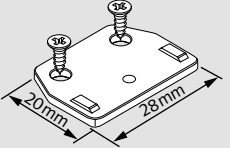
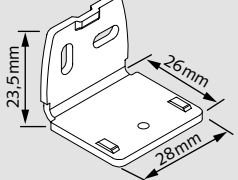
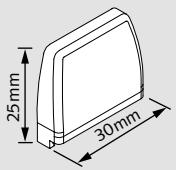
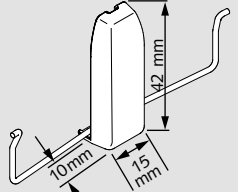
	Art.-Nr.	Bezeichnung	für Modelltyp
	5186163.0001	Pendelsicherung weiß	F 1, F 2, F 3, F 4 FE, FE A
	5186163.0004	grau	FE Homematic IP
	5186163.0028	schwarzbraun	
	5186163.0009	anthrazit	
	5186163.0080	bronze	
	5186187.0002	Träger F Touch silber	F Touch
	5186188.0002	Montageclip silber	Alle Modelltypen außer : VS 2, VS 2 KL, VS 2 Slide VS 2 Slide Plus DF Plus 20/30
	5186186.0001	Deckenträger, F 4/Elektro/Kurbel weiß	F 4, FE, PLK 13, PLE 12
	5186186.0002	silber	PLK 30–33
	5186186.0038	schwarzbraun	PLE 30–33
	5186186.0019	anthrazit	
	5186250.0001	Montageplatte für schmalen Falz, mit Schrauben weiß	VS 2
	5186170.0010	Wandwinkel weiß	Alle Modelltypen außer VS 2 KL, VS 2 Slide
	5186170.0014	grau	VS 2 Slide Plus
	5186170.0038	schwarzbraun	DF Plus 20/30
	5186170.0019	anthrazit	
	5186170.0081	bronze	
	5186171.0001	Kappe für Wandwinkel weiß	Alle Modelltypen außer VS 2 KL, VS 2 Slide
	5186171.0004	grau	VS 2 Slide Plus
	5186171.0028	schwarzbraun	DF Plus 20/30
	5186171.0009	anthrazit	
	5186171.0080	bronze	
	5186248.0001	Klemmträger Slim weiß	VS 2
	5186248.0004	grau	
	5186248.0028	schwarzbraun	
	5186248.0009	anthrazit	

8 Einzelteile

Montagezubehör

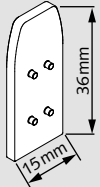
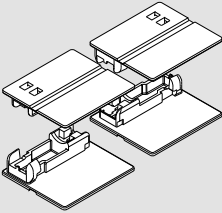
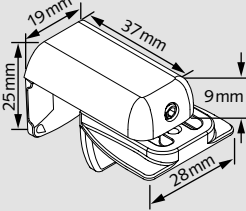
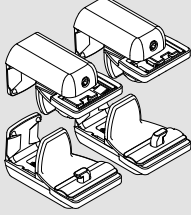
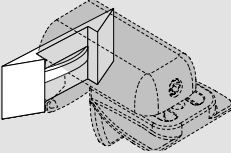
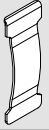
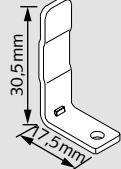
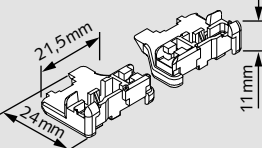
	Art.-Nr.	Bezeichnung	für Modelltyp
	5186193.0001 5186193.0004 5186193.0028 5186193.0009	Distanzstück für Klemmträger Slim weiß grau schwarzbraun anthrazit	VS 2
	5186162.0001	Spannschuhunterteil mit Klebeplatte 4er Satz (nur VS 2) (nicht für magnetische Fixierung) weiß	VS 2
	5186183.0010 5186183.0014 5186183.0038	Klemmträger weiß grau schwarzbraun	VS 1, VS 2, VS 3, VS 3 SD F 1, F 2, F 3, F 4, FE, F Slope 1/2, VS 5, VS 5 SD, VS 6, VS 6 SD
	5186184.0010 5186184.0014 5186184.0038	Klemmträger VS 2 mit Spannschuhadapter, 4er Satz weiß grau schwarzbraun	VS 1, VS 2, VS 3, VS 3 SD F 1, F 2, F 3, F 4, FE, F Slope 1/2, VS 5, VS 5 SD, VS 6, VS 6 SD
	5186185.0000	Dichtungspad für Klemmträger schwarz	VS 1, VS 2, VS 3, VS 3 SD F 1, F 2, F 3, F 4, FE, F Slope 1/2, VS 5, VS 5 SD, VS 6, VS 6 SD
	5186190.0000	Klemmblech für Klebepprofil silber	VS 2 KL, VS 2 Slide VS 2 Slide Plus
	5186174.0000	Winkel für VS 2 Slide und Klebepprofil silber	VS 2 KL, VS 2 Slide
	5186180.0001 5186180.0004 5186180.0009	Spannschuh VS 2 Slide und VS 2 KL, links und rechts weiß grau anthrazit	VS 2 KL, VS 2 Slide





8 Einzelteile

Montagezubehör

	Art.-Nr.	Bezeichnung	für Modelltyp	
	5186181.0001	Spannschuh VS 2 KL, links und rechts für magnetische Fixierung weiß	VS 2 KL	
	5186181.0004	grau		
	5186182.0001	Blende Spannschuh VS 2 Slide und VS 2 KL, links und rechts weiß	VS 2 KL, VS 2 Slide	
	5186182.0004			grau
	5186182.0009			anthrazit
	5186176.0001	Spannschuh VS 2 Slide Plus, links und rechts weiß	VS 2 Slide Plus	
	5186176.0004			grau
	5186176.0009			anthrazit
	5186179.0001	Spannschuh VS 2 Slide Plus, links und rechts für magnetische Fixierung weiß	VS 2 Slide Plus	
	5186179.0004			grau
	5186179.0009			anthrazit
	5186175.0001	Gleiter VS 2 Slide weiß	VS 2 Slide	
	5186175.0004			grau
	5186175.0009			anthrazit
	5186177.0001	Gleiter hart VS 2 Slide Plus und DF Plus weiß	VS 2 Slide Plus	
	5186177.0004			grau
	5186177.0009			anthrazit
	5186178.0001	Gleiter hart plus VS 2 Slide Plus weiß	VS 2 Slide Plus DF Plus 20/30	
	5186178.0004			grau
	5186178.0009			anthrazit
	5186251.0001	Halter SR 1 S weiß	SR 1 S	
	518625.0004			grau
	5186251.0028			schwarzbraun
	5186167.0010	Befestigungswinkel für Montageprofil weiß	Alle Modelltypen Plafond	
	5186167.0002			silber
	5186167.0038			schwarzbraun
	5186167.0019			anthrazit

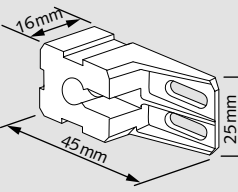
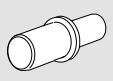
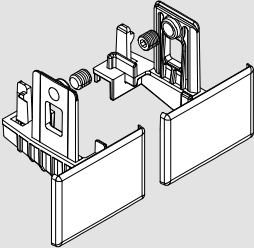
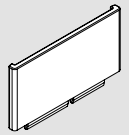
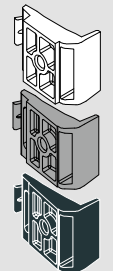
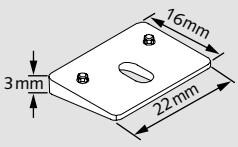
8 Einzelteile

Montagezubehör

	Art.-Nr.	Bezeichnung	für Modelltyp
	5186168.0001	Träger für Montageprofil weiß	Alle Modelltypen Plafond
	5186168.0004	grau	
	5186168.0028	schwarzbraun	
	5186168.0009	anthrazit	
	5186169.0000	Haltebolzen für Träger Montageprofil silber	Alle Modelltypen Plafond
	5186165.0001	Fußteil DF Plus, links und rechts weiß	DF Plus 20/30
	5186165.0004	grau	
	5186166.0001	Endkappe Seitenführungsschiene DF weiß	DF 20
	5186194.0001	Ausgleichsstück Seitenführungsschiene 96° Velux (weiß)	DF Plus
	5186194.0004	99° Roto (grau)	
	5186194.0028	102° Fakro (schwarzbraun)	
	5186196.0001	Ausgleichskeil 7,5°, adaptierbar bis 45° weiß	VS 1, VS 2 F 1–3, F Slope 1/2, FD Slope 3/4 VS 4–10
	5186196.0004	grau	
	5186196.0028	schwarzbraun	
	5186207.0000	Montagedübel Velux 6 x 10 Holz	DF 20
	5186208.0000	Montagedübel Velux 6 x 15 Holz	DF 20
	5186209.0000	Montagedübel Velux 8 x 20 Holz	DF 20

8 Einzelteile

Bedienzubehör

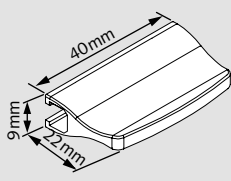
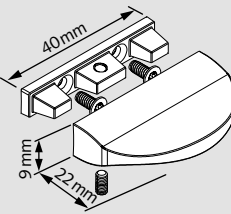
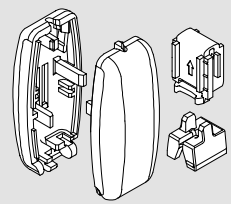
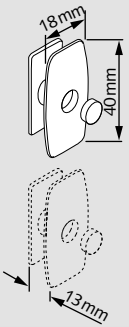
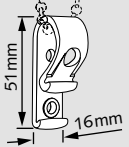
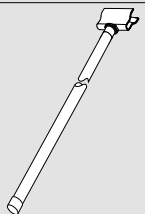
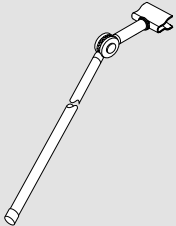
	Art.-Nr.	Bezeichnung	für Modelltyp
	5186219.0001	Bediengriff weiß	Alle Modelltypen VS, Alle Modelltypen Plafond, F Touch und DF 20
	5186219.0004	grau	
	5186219.0028	schwarzbraun	
	5186219.0009	anthrazit	
	5186219.0080	bronze	
	5186247.0001	Designgriff inkl. Griffadapter und Schrauben weiß	Alle Modelltypen VS, Alle Modelltypen Plafond, F Touch und DF 20
	5186247.0014	grau	
	5186247.0028	schwarzbraun	
	5186247.0009	anthrazit	
	5186247.0080	bronze	
	5186249.0001	Schnurquaste inkl. Klemm- und Blockadeteil weiß	Alle Modelltypen F außer: F 4, FE
	5186249.0004	grau	
	5186249.0028	schwarzbraun	
	5186249.0009	anthrazit	
	5186249.0080	bronze	
	5186195.0001	Schnurwickler, 1 Stück weiß	Alle Modelltypen F außer: F 4, FE
	5186195.0004	grau	
	5186195.0028	schwarzbraun	
	5186191.0006	Kettenhalter transparent	F 4
	5186228.0000	Bedienstab 125cm	DF 20 PL 11, 30-42
	5186229.0000	150cm	
	5186230.0000	200cm	
	5186231.0000	250cm	
	5186220.0000	Bedienstab mit Gelenk 125cm	VS 1-10, VS 2 KL DF 20 PL 11, 30-42 SR 1 S
	5186221.0000	150cm	
	5186222.0000	200cm	
	5186223.0000	250cm	

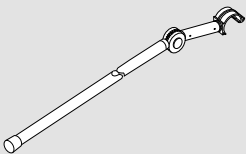
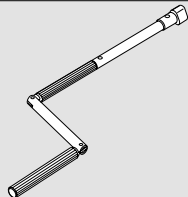
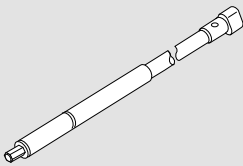
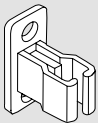

8 Einzelteile

Bedienzubehör

	Art.-Nr.	Bezeichnung	für Modelltyp
	5186224.0000	Bedienstab mit Gelenk 125cm	VS 2 Slide
	5186225.0000	150cm	VS 2 Slide Plus
	5186226.0000	200cm	DF Plus 20/30
	5186227.0000	250cm	
	5186236.0000	Handkurbel 125cm	PLK 13, 30–33
	5186237.0000	150cm	
	5186238.0000	200cm	
	5186239.0000	250cm	
	5186232.0000	Bedienstab für Akkumotor (ohne Akkumotor) 125cm	PLK 13, 30–33
	5186233.0000	150cm	
	5186234.0000	200cm	
	5186235.0000	250cm	
		<u>Anforderungen für Akkumotor:</u>	
		• Aufnahme für 6 mm Sechskantstift	
		• min. 1,3 Ah	
		• 3–4 Nm	
		• 3,6V	
	5186192.0004	Bedienstab-/Kurbelklemme grau	Alle Modelltypen mit Bedienstab oder Kurbel

8 Einzelteile

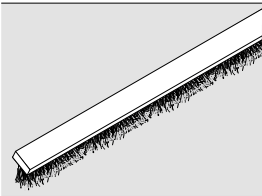
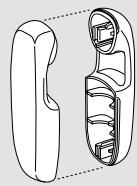
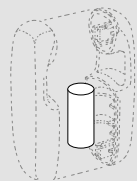
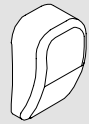
Sonstiges Zubehör

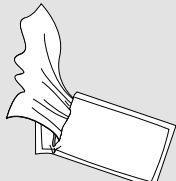
	Art.-Nr.	Bezeichnung	für Modelltyp
	5186216.0008	Bürstenkeder schwarz	DF Plus 20 / 30
	5186048.0001 5186048.0008	Kettenbeschwerer weiss schwarz	F 4
	5186145.0005	Metallgewicht für Kettenbeschwerer	F 4
	5186217.0001 5186217.0004 5186217.0028 5186217.0009 5186217.0080	Kappe für Spannbock (Plafond) weiß grau schwarzbraun anthrazit bronze	PL 11, 30–42 PLK 13, 30–33 PLE 12, 30–33
	5186215.0001 5186215.0004 5186215.0028	Abdeckkappe für Ladebuchse weiß grau schwarzbraun	FE A
	5186189.0000	Reinigungstuch für Klebprofil und Spannschuh- unterteil mit Klebeplatte	VS 2 KL, VS 2 Slide VS 2 Slide Plus

9 Aufmaß

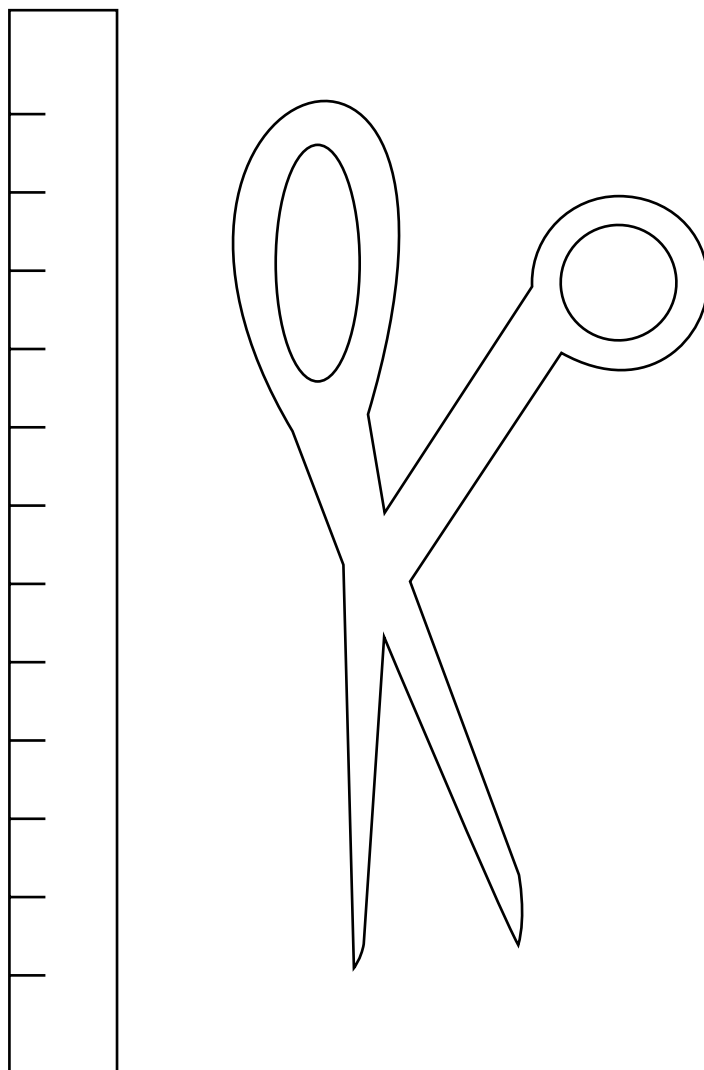

9 Aufmaß – verspannte und freihängende Anlagen für senkrechte, rechteckige Fenster



1

Montage im Glasfalz

VS 1, VS 2, VS 3, VS 3 SD, F 1, F 2, F 3, F 4, FE, FE A, FE Homematic IP

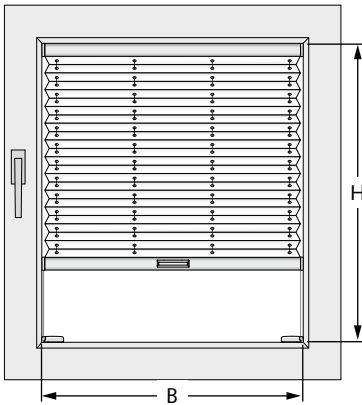

Glasfalz schräg:

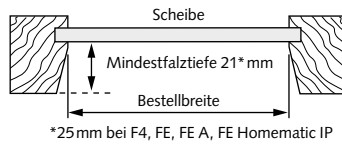

Glasfalz gerade:

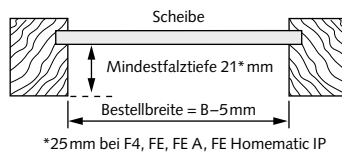

Messen Sie wegen eventueller Maßtoleranzen des Fensters das Maß B (Breite) an mehreren Punkten. Verwenden Sie die kleinste gemessene Breite.

Bestellbreite = B
Bestellhöhe = H

Bestellbreite = B abzgl. 5 mm
Bestellhöhe = H

Die möglichen Größenbereiche entnehmen Sie bitte den Modellseiten.

Montage im Glasfalz mit Spanschuhunterteil und Klebplatte (nur VS 2)

Anlagen bis 2m² können mit Klebplatten auf weißen Kunststoffenstern befestigt werden.

Bei der Montage mit Gelenkklebplatte, die Form und Größe der Glasleiste beachten.

Das Aufmaß entspricht dem Standardaufmaß (siehe oben).

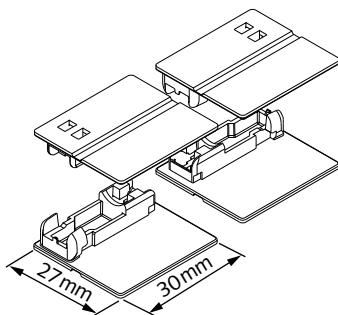

Zur Montage geeignet:

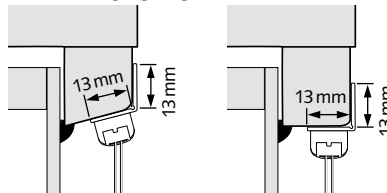

Zur Montage nicht geeignet:

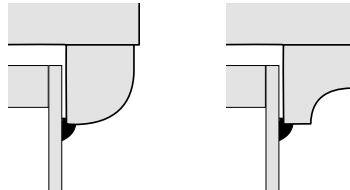

Hinweis

- Nicht in Verbindung mit magnetischer Fixierung.

Montage im Glasfalz mit Montageplatte (nur VS 2)

Die Montageplatte ermöglicht eine Glasfalzmontage bei geringer Falztiefe.

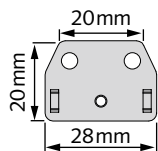

Glasfalz schräg:

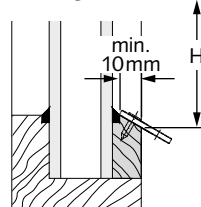

Glasfalz gerade:

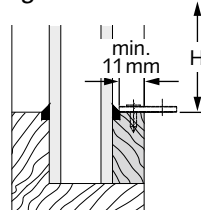

Bitte beachten Sie die Zugaben/Abzüge in der Bestellhöhe je nach Glasfalz bei Einsatz der Montageplatte!

Bestellhöhe = H zzgl. 5 mm

Bestellhöhe = H abzgl. 5 mm

Die möglichen Größenbereiche entnehmen Sie bitte den Modellseiten.

9 Aufmaß – verspannte und freihängende Anlagen für senkrechte, rechteckige Fenster

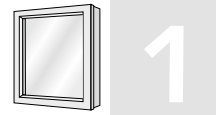

Montage auf der Glasleiste, mit Glasleistenwinkel

Nur VS 2

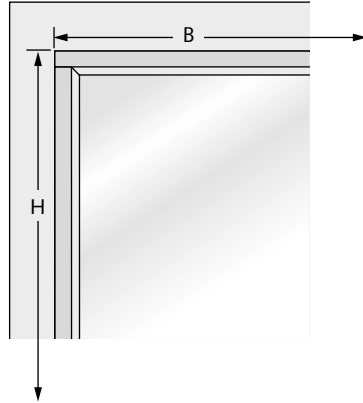
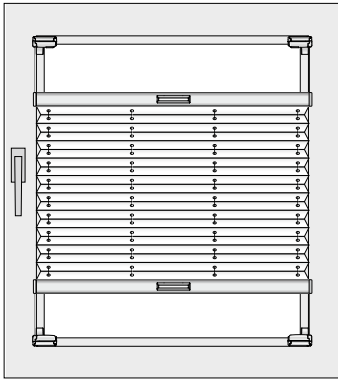

Messen Sie die Eckpunkte der Glasleiste aus.

Bestellbreite = B zzgl. 5 mm
Bestellhöhe = H abzgl. 8 mm

Die möglichen Größenbereiche entnehmen Sie bitte den Modellseiten.

Montage auf dem Fensterflügel, mit Klemmträger Slim

Nur VS 2

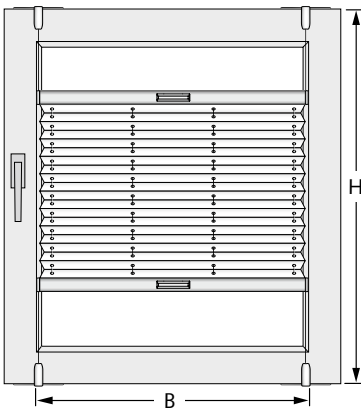

Glasfalz schräg:

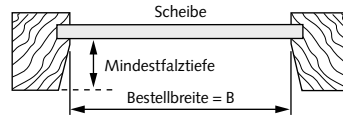

Glasfalz gerade:

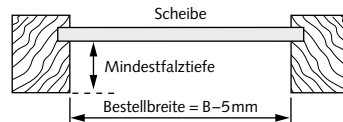

⚠ Prüfen Sie, ob der Klemmträger hinsichtlich Fenstermechanik und der Distanz zur Fensterbank eingesetzt werden kann. Stärke vom Fensterflügel 7 mm bis max. 25 mm.

Bestellbreite = B
Bestellhöhe = H

Bestellbreite = B abzgl. 5 mm
Bestellhöhe = H

Die möglichen Größenbereiche entnehmen Sie bitte den Modellseiten.

Mindestfalztiefe/max. Stärke des Fensterflügels

Mindestfalztiefe	Plisseé	Wabenplisseé	max. zul. Stärke des Fensterflügels
ohne Distanzstück	15,0 mm	18,0 mm	25,0 mm
ein Distanzstück	12,5 mm	15,5 mm	22,5 mm
zwei Distanzstücke	10,0 mm	13,0 mm	20,0 mm

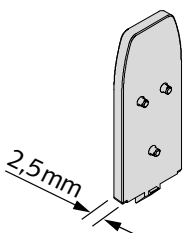

Das Distanzstück ermöglicht auch bei geringer Falztiefe eine Montage des Klemmträgers Slim.

Informationen zur Mindestfalztiefe und max. Stärke des Fensterflügels entnehmen Sie bitte der Tabelle.

9 Aufmaß – verspannte und freihängende Anlagen für senkrechte, rechteckige Fenster



1

Montage auf dem Fensterflügel, mit Klemmträger

VS 1, VS 2, VS 3, VS 3 SD, F 1, F 2, F 3, F 4, FE, FE A, FE Homematic IP

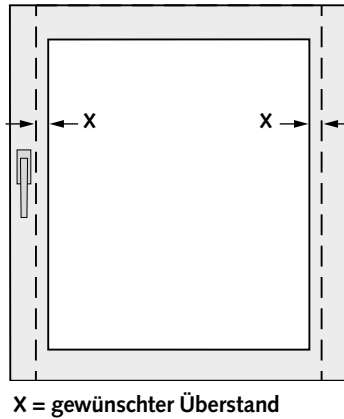
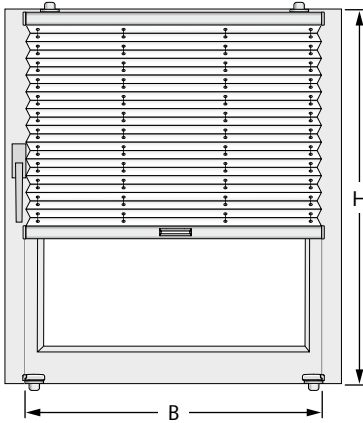

⚠ Prüfen Sie, ob der Klemmträger hinsichtlich Fenstermechanik und der Distanz zur Fensterbank eingesetzt werden kann. Stärke Fensterflügel max. 25 mm.
Beim Aufmaß auf vorstehende Beschläge achten.

- Bestellbreite** = B einschließlich des gewünschten Überstands (X)
- Bestellhöhe** = bei F mit Pendelsicherung und allen VS: H abzgl. 10 mm
- = bei F ohne Pendelsicherung: H abzgl. 5 mm

Die möglichen Größenbereiche entnehmen Sie bitte den Modellseiten.

Montage auf dem Fensterflügel, mit Wandwinkel

VS 1, VS 2, VS 3, VS 3 SD, F 1, F 2, F 3, F 4, FE, FE A, FE Homematic IP

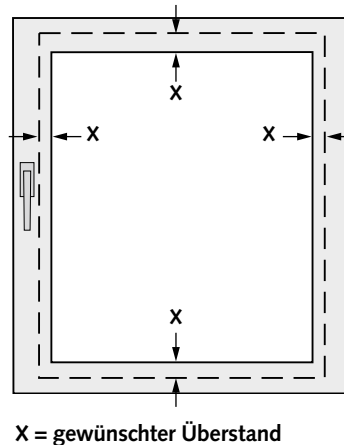
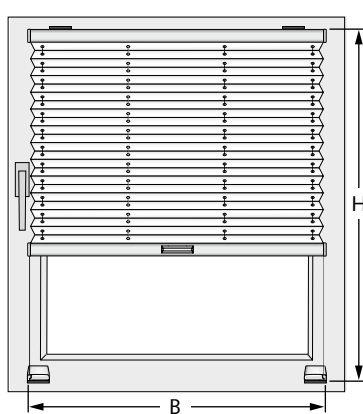

Beim Aufmaß auf vorstehende Beschläge achten.

- Bestellbreite** = B einschließlich des gewünschten Überstands (X)
- Bestellhöhe** = H einschließlich des gewünschten Überstands (X)
- X** = oben und unten min. 25 mm (= Höhe des Wandwinkels)

Hinweise

- Höhenmaß = Oberkante Profil
- Deckenträger und Winkel benötigen zusammen weitere 3,5 mm.

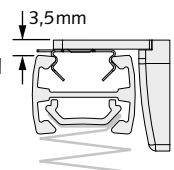

Die möglichen Größenbereiche entnehmen Sie bitte den Modellseiten.

Montage in der Fensternische

VS 1, VS 2, VS 3, VS 3 SD, F 1, F 2, F 3, F 4, FE, FE A, FE Homematic IP, F Touch

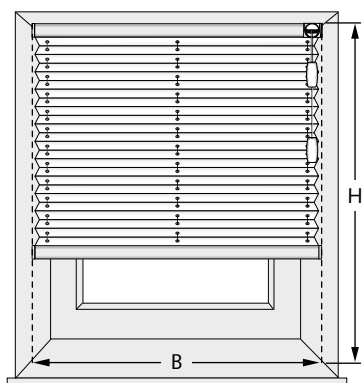

Messen Sie wegen eventueller Maßtoleranzen der Fensternische das Maß B (Breite) an mehreren Punkten. Verwenden Sie die kleinste gemessene Breite.

- Bestellbreite** = B abzgl. 5 mm
- Bestellhöhe** = H abzgl. 5 mm

Hinweis

- Prüfen Sie, ob sich der Fensterflügel aufgrund der Pakethöhe und der seitlichen Schnüre / Drähte ungehindert öffnen lässt.

Die möglichen Größenbereiche entnehmen Sie bitte den Modellseiten.

9 Aufmaß – verspannte und freihängende Anlagen für senkrechte, rechteckige Fenster



1

Montage vor der Fensternische

VS 1, VS 2, VS 3, VS 3 SD, F 1, F 2, F 3, F 4, FE, FE A, FE Homematic IP, F Touch

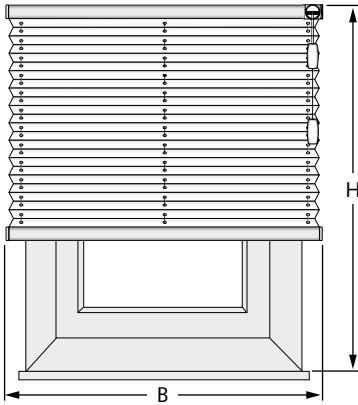

Messen Sie die Nischenbreite zzgl. des gewünschten Überstands (Empfehlung mind. 30 mm je Seite). Bei den Überständen der Anlagenhöhe beachten Sie eine eventuell hervorstehende Fensterbank und dass der Überstand oben mindestens der Pakethöhe entspricht.

Bestellbreite = B einschließlich des gewünschten Überstands

Bestellhöhe = H einschließlich des gewünschten Überstands

Die möglichen Größenbereiche entnehmen Sie bitte den Modellseiten.

Wichtige Hinweise

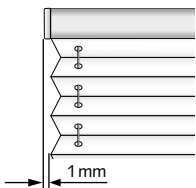

Achtung!
Stoffbreite = Schienenbreite
Endkappen stehen über!

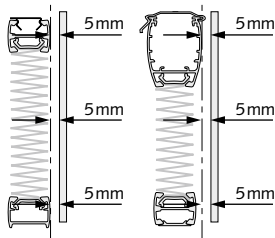

Abstand Plissee-Scheibe: mindestens 5 mm!

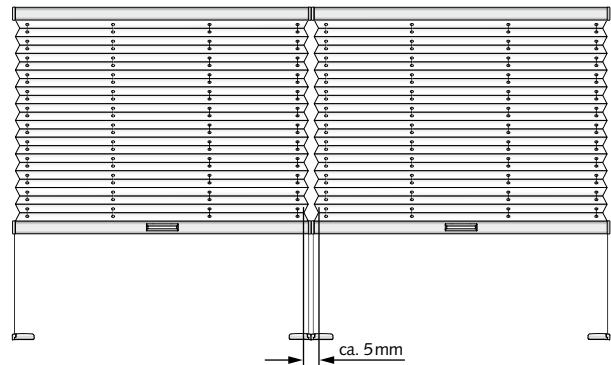

Bei mehreren Anlagen nebeneinander:
Lichtschlitz (Stoffzwischenraum) zwischen den Anlagen ca. 5 mm.



Bei F 1 und F 4 Anlagen Montagehöhe angeben!
Sehen Sie hierzu die Hinweise zur Kindersicherheit auf Seite i.7.

Wichtige Hinweise für alle mit Motor angetriebenen Anlagen

- Bitte verwenden Sie nur die original Steuerungs- und Netzteile. Fremdfabrikate können zu Beschädigungen führen.
- Ausführliche Informationen zu Homematic IP sowie Motordaten zu allen Anlagentypen finden Sie im Kapitel **Allgemeine Informationen** auf der **Seite i.5**.
- Informationen zur Ansteuerung der Anlagen entnehmen Sie bitte dem Kapitel **Zubehör Elektro** ab **Seite 7.1** oder den **Elektro-Planungsunterlagen**.

9 Aufmaß – verspannte und freihängende Anlagen für senkrechte, rechteckige Fenster

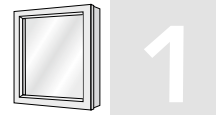

Montage auf dem Glas

VS 2 Slide Plus, VS 2 Slide, VS 2 KL

⚠ Prüfen der Dichtungsbreite „D“

Messen Sie an allen vier Seiten die Breite der Dichtung „D“ wegen evtl. Unterschiede.

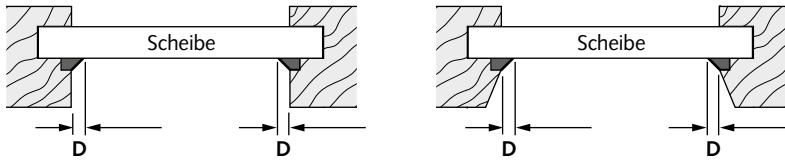

Gerader Falz

Abzüge/Zuschläge zur Berechnung des Bestellmaßes

Modell	D bis einschließlich 5 mm		D größer 5 mm	
	Dichtungsbreite (D) kleiner 3 mm	Dichtungsbreite (D) 3 bis 5 mm	Dichtungsbreite (D) größer 5 mm	
VS 2 Slide Plus	lichte Breite (LB) -5 mm	lichte Breite (LB) -5 mm	lichte Glasbreite (LGB) +6 mm	
	lichte Höhe (LH) -2 mm	lichte Höhe (LH) -2 mm	lichte Glashöhe (LGH) +14 mm	
VS 2 Slide	lichte Breite (LB) -8 mm	lichte Breite (LB) -8 mm	lichte Glasbreite (LGB) +4 mm	
	lichte Höhe (LH) 0 mm	lichte Höhe (LH) -2 mm	lichte Glashöhe (LGH) +8 mm	
VS 2 KL	lichte Breite (LB) -4 mm	lichte Breite (LB) -4 mm	lichte Glasbreite (LGB) +7 mm	
	lichte Höhe (LH) -10 mm	lichte Höhe (LH) -12 mm	lichte Glashöhe (LGH) -2 mm	

Schräger Falz

Abzüge/Zuschläge zur Berechnung des Bestellmaßes

Modell	D bis einschließlich 5 mm		D größer 5 mm	
	Dichtungsbreite (D) kleiner 3 mm	Dichtungsbreite (D) 3 bis 5 mm	Dichtungsbreite (D) größer 5 mm	
VS 2 Slide Plus	lichte Breite (LB) -5 mm	lichte Breite (LB) -5 mm	lichte Glasbreite (LGB) +6 mm	
	lichte Höhe (LH) +8 mm	lichte Höhe (LH) +4 mm	lichte Glashöhe (LGH) +14 mm	
VS 2 Slide	lichte Breite (LB) -5 mm	lichte Breite (LB) -7 mm	lichte Glasbreite (LGB) +4 mm	
	lichte Höhe (LH) +2 mm	lichte Höhe (LH) -2 mm	lichte Glashöhe (LGH) +8 mm	
VS 2 KL	lichte Breite (LB) -3 mm	lichte Breite (LB) -4 mm	lichte Glasbreite (LGB) +7 mm	
	lichte Höhe (LH) -8 mm	lichte Höhe (LH) -12 mm	lichte Glashöhe (LGH) -2 mm	

Hinweise

- Die Glasscheibe muss trocken und frei von Fett, Silikon und sonstigen Verschmutzungen sein.
- Bitte beachten Sie die Gefahrenhinweise zum Reinigungstuch.
- Die optimale Verarbeitungstemperatur liegt zwischen 15–35°C (Klebefläche und Umgebung).
- Luft einschüsse innerhalb der Klebefläche stellen keinen Reklamationsgrund dar, solange die Funktion des Profils nicht beeinträchtigt wird.

9 Aufmaß – verspannte und freihängende Anlagen für senkrechte, Sonderformen-Fenster



2

Montage im Glasfalz

VS 4 Slope, VS 4 Slope S, F Slope 1, F Slope 2

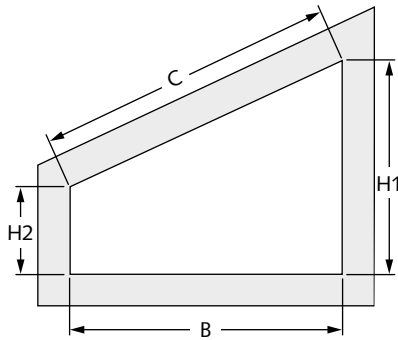

Bestellmaße* = B, H1 und H2

VS 5, VS 5 SD

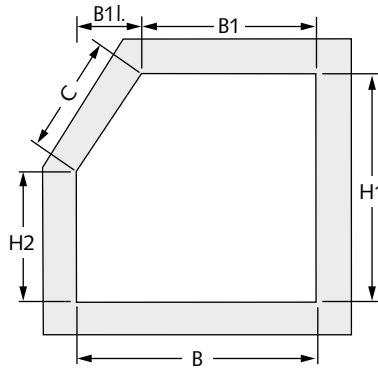

Bestellmaße* = B, B1, B1 l. (r.), H1 und H2

VS 6, VS 6 SD

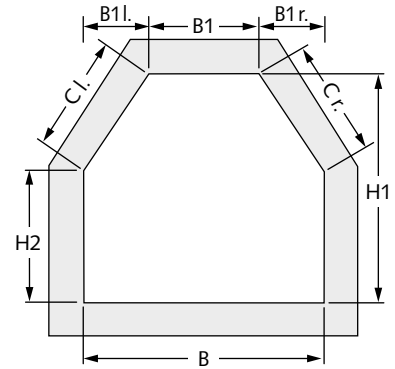

Bestellmaße* = B, B1, B1 l., B1 r., H1 und H2

VS 7

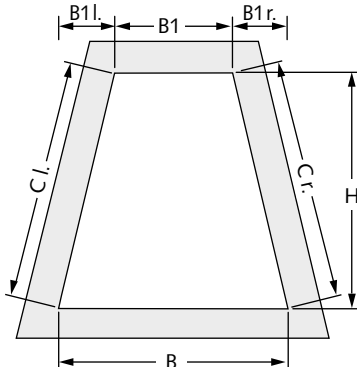

Bestellmaße* = B, B1, B1 l., B1 r. und H

VS 8

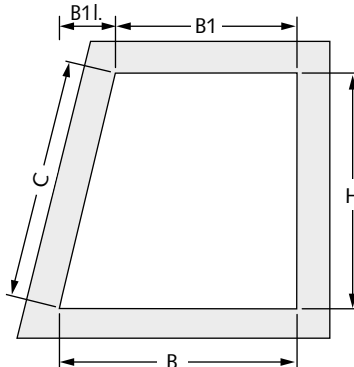

Bestellmaße* = B, B1, B1 l. (r.) und H

VS 9 D

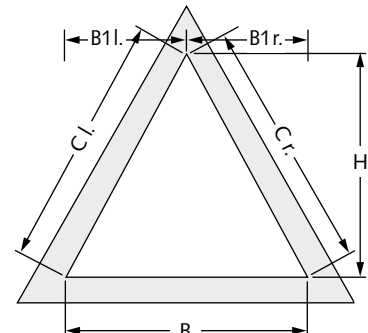

Bestellmaße* = B, B1 l., B1 r. und H

VS 10 D

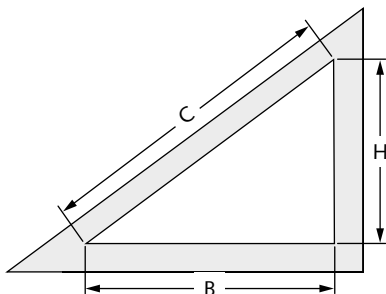

Bestellmaße* = B und H

FD Slope 3

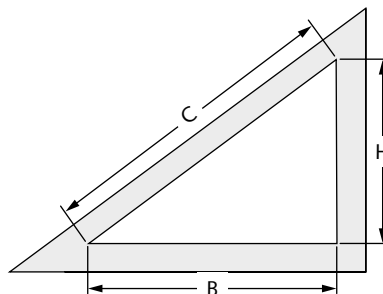

Bestellmaße* = B und H

FD Slope 4

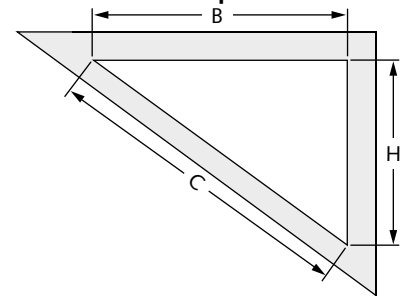

Bestellmaße* = B und H

Bitte angeben, ob schräger oder gerader Falz.

Glasfalz schräg:

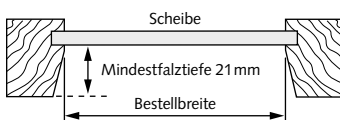

Glasfalz gerade:

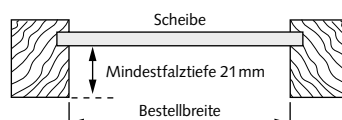

*Abzüge werden werkseitig vorgenommen

Maße = lichte Maße! Messen Sie wegen eventueller Maßtoleranzen des Fensters das Maß B (Breite) an mehreren Punkten.

Kontrollmaß = $C (C l. / C r.)$

Die möglichen Größenbereiche entnehmen Sie bitte den Modellseiten.

9 Aufmaß – verspannte und freihängende Anlagen für senkrechte, Sonderformen-Fenster



2

Montage auf dem Fensterflügel, mit Wandwinkel

VS 4 Slope, VS 4 Slope S, F Slope 1, F Slope 2

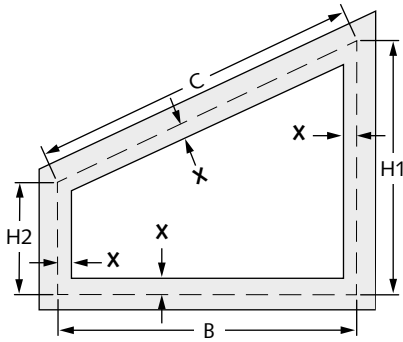

Bestellmaße = B, H1 und H2

VS 5, VS 5 SD

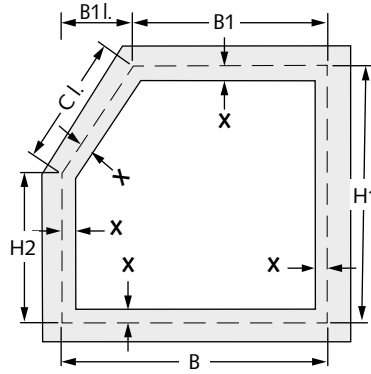

Bestellmaße = B, B1, B1 l.(r.), H1 und H2

VS 6, VS 6 SD

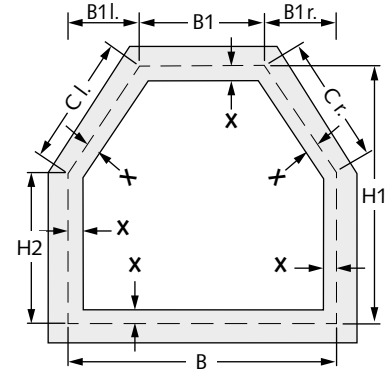

Bestellmaße = B, B1, B1 l., B1 r., H1 und H2

VS 7

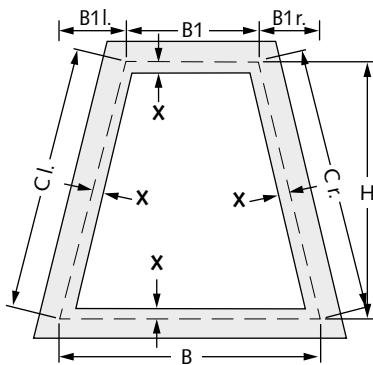

Bestellmaße = B, B1, B1 l., B1 r. und H

VS 8

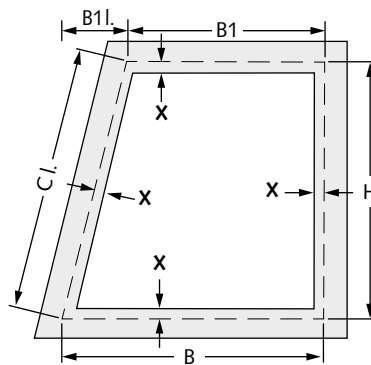

Bestellmaße = B, B1, B1 l.(r.) und H

VS 9 D

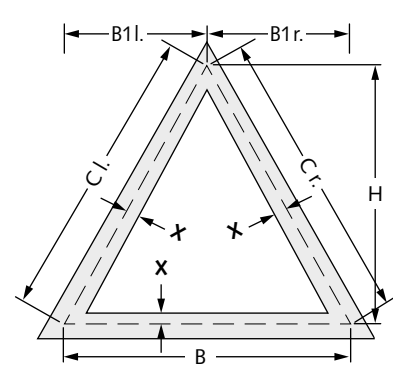

Bestellmaße = B, B1 l., B1 r. und H

VS 10 D

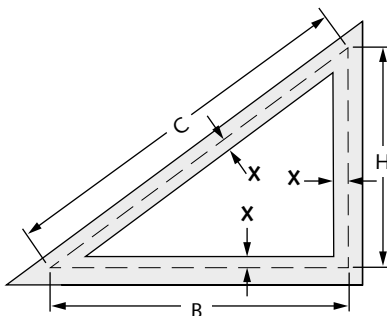

Bestellmaße = B und H

FD Slope 3

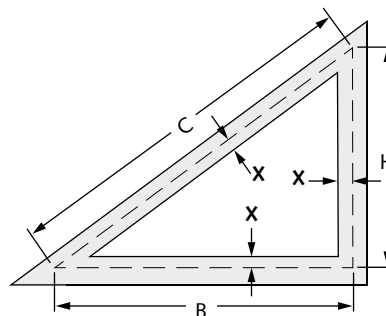

Bestellmaße = B und H

FD Slope 4

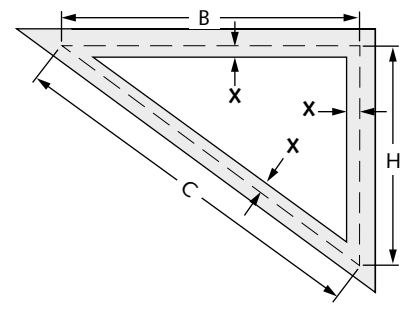

Bestellmaße = B und H

Beim Aufmaß auf vorstehende Beschläge achten.

Kontrollmaß = C (C.l./C.r.) einschließlich des gewünschten Überstands (X)

X = gewünschter Überstand

Alle Maße einschließlich des gewünschten Überstands (X) angeben.

X bei Befestigungsschienen
min. 25mm (= Höhe des Wandwinkels)

Hinweise

- Höhenmaß = Oberkante Profil
- Deckenträger und Winkel benötigen zusammen weitere 3,5mm.

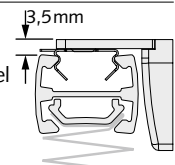

Die möglichen Größenbereiche entnehmen Sie bitte den Modellseiten.

9 Aufmaß – verspannte und freihängende Anlagen für senkrechte, Sonderformen-Fenster



2

Montage auf dem Fensterflügel, mit Klemmträger

VS 4 Slope, VS 4 Slope S, F Slope 1, F Slope 2

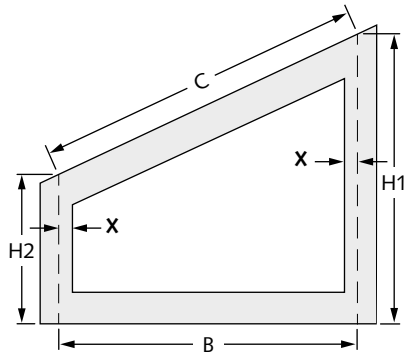

Bestellbreite = B
Bestellhöhe = H1 abzgl. 10mm
H2 abzgl. 10mm

VS 5, VS 5 SD

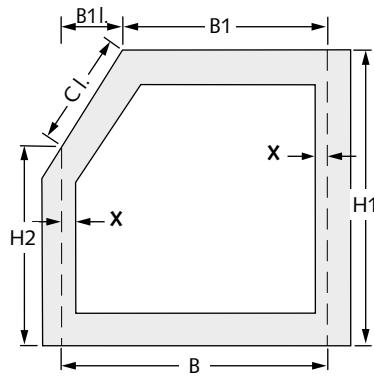

Bestellbreite = B, B1, B1 l. und B1 r.
Bestellhöhe = H1 abzgl. 10mm,
H2 abzgl. 5mm

VS 6, VS 6 SD

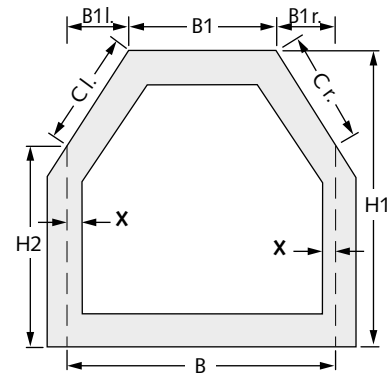

Bestellbreite = B, B1, B1 l. und B1 r.
Bestellhöhe = H1 abzgl. 10mm,
H2 abzgl. 5mm

Prüfen Sie, ob der Klemmträger hinsichtlich Fenstermechanik und der Distanz zur Fensterbank eingesetzt werden kann (Stärke Fensterflügel max. 25 mm).

Beim Aufmaß auf vorstehende Beschläge achten.

X = gewünschter Überstand

Alle Maße einschließlich des gewünschten Überstands (X) angeben.

Bestellhöhe1 = Höhe des Fensterflügels am höchsten Punkt der Bestellbreite (H1)
Bestellhöhe2 = Höhe des Fensterflügels am niedrigsten Punkt der Bestellbreite (H2)
Kontrollmaß = C (C l./C r.) einschließlich des gewünschten Überstands (X)

Die möglichen Größenbereiche entnehmen Sie bitte den Modellseiten.

9 Aufmaß – verspannte und freihängende Anlagen für senkrechte, Sonderformen-Fenster



2

Wichtige Hinweise

Wichtige Hinweise zu den Modellen VS 4 Slope S und F Slope 2

Anlagen VS4 Slope S und F Slope 2 sind mit einem Scharnier zwischen der oberen Bedienungsschiene und der Schiene in der Schräge ausgestattet. Die Montage in einem schrägen Glasfalz muss **unbedingt mit Ausgleichskeilen** erfolgen, da sonst die mittlere Bewegungsschiene in den Raum steht!

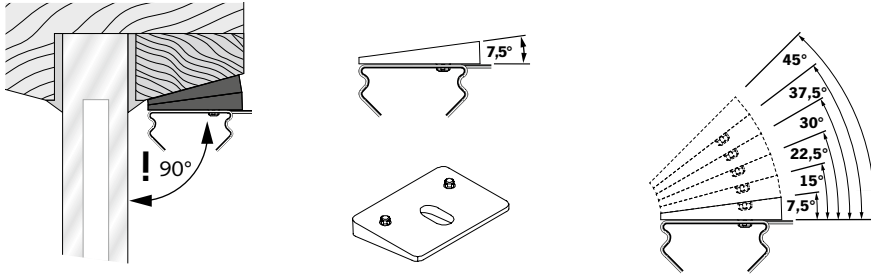

Ausgleichskeil 7,5°,
adaptierbar bis 45°
Art.-Nr. 2930 20 weiß
Art.-Nr. 2930 03 grau
Art.-Nr. 2930 05 schwarzbraun

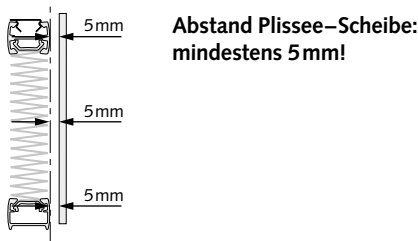

Abstand Plissee-Scheibe: mindestens 5mm!

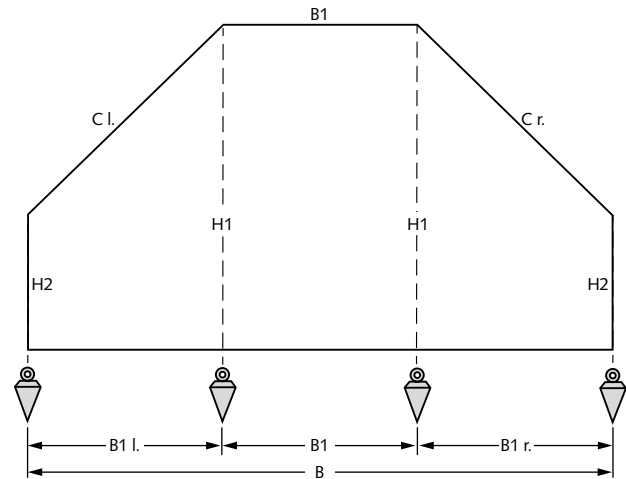

Genau messen durch Loten!
Um ein genaues Messergebnis zu erhalten, empfehlen wir, bei Sonderformen ein Lot zu verwenden.

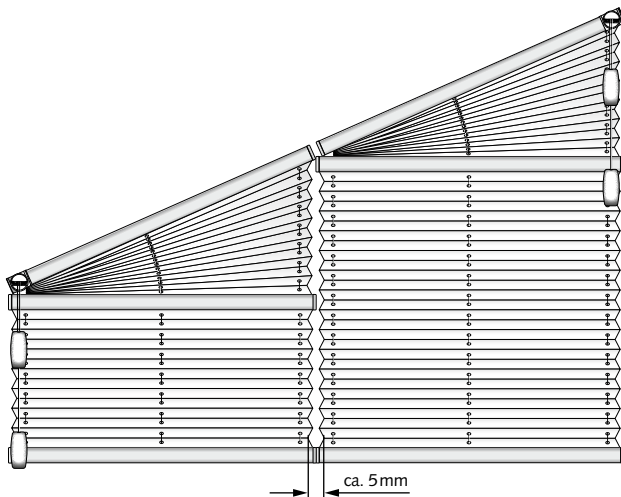

Bei mehreren Anlagen nebeneinander:
Lichtschlitz (Stoffzwischenraum) zwischen den Anlagen ca. 5mm.

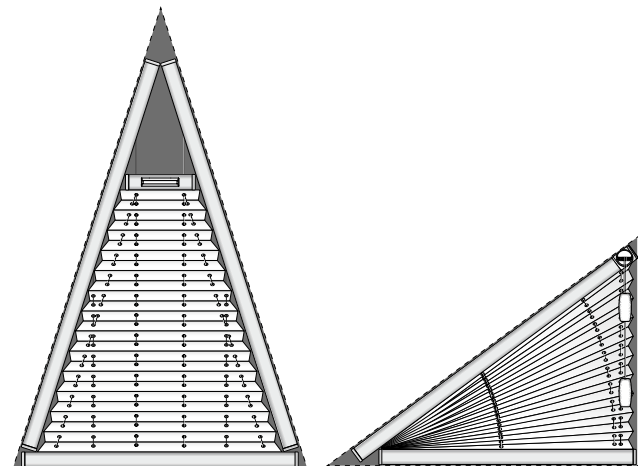

Beispiel Typ VS 9 D

Beispiel Typ FD Slope 3

Aufgrund der Profillage ergeben sich in den Eckbereichen Flächen, die nicht abgedeckt werden!

Je nach Winkel und Anlagentyp variieren diese Flächen und sind kein Grund zur Beanstandung.

9 Aufmaß – verspannte und freihängende Anlagen für senkrechte, Sonderformen-Fenster



2

Wichtige Hinweise

Verhältnis Stoffbreite zu Anlagenbreite

bei Modeltypen F Slope 1, 2, 3 und 4

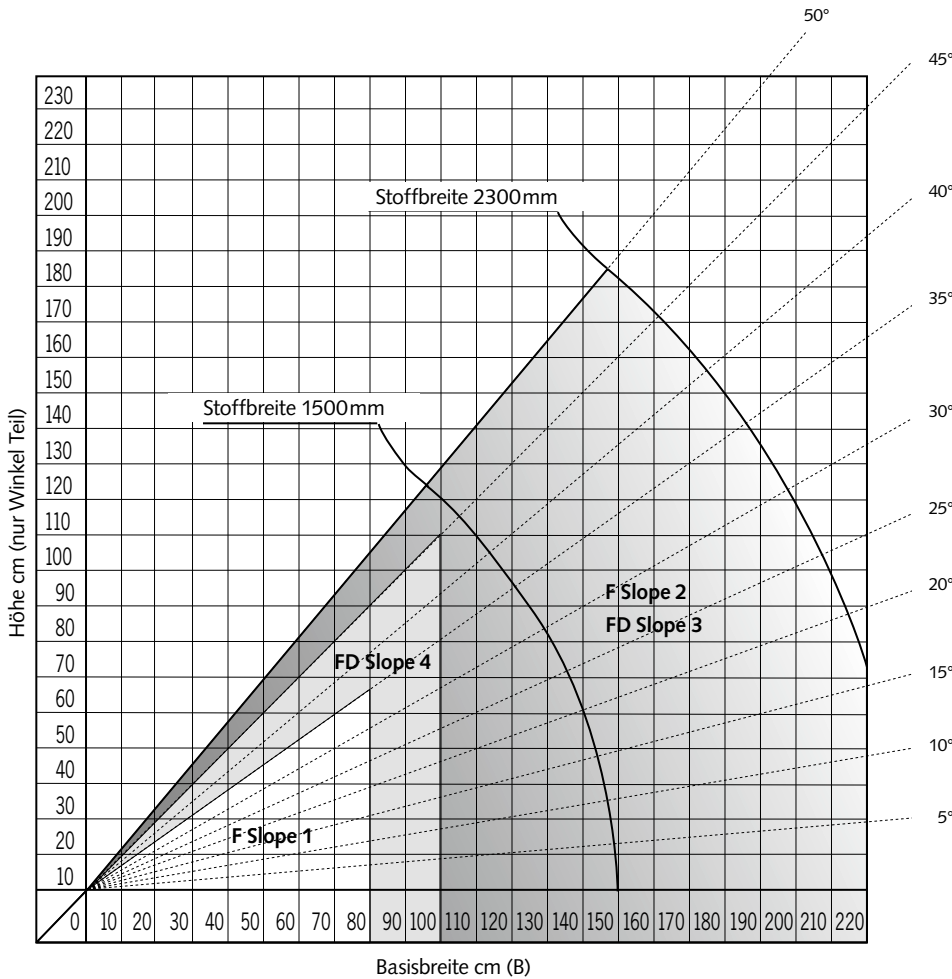

Je steiler der Winkel, desto geringer die Breite

Der Winkel der Schräge nimmt erheblichen Einfluss auf die maximale Anlagenbreite. Das Diagramm zeigt die mögliche Anlagenbreite im Verhältnis zu Winkel und Stoffbreite auf.



Bei den Anlagen FD Slope 3 und FD Slope 4,
Sehen Sie hierzu die Hinweise zur
Kindersicherheit auf Seite i.7.

9 Aufmaß – Dachfensteranlagen mit Seitenführungsschienen oder seitlichen Abdeckprofilen

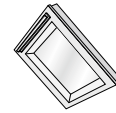

3

Genormte Dachfenstertypen

DF und DF Plus

Velux

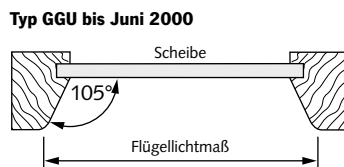
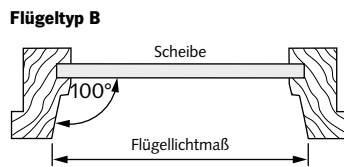
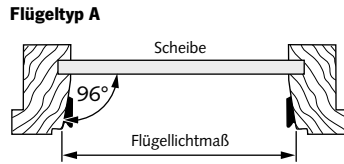

Die Montage der Anlagen erfolgt immer im Falz

Im Laufe der Jahre hat die Firma Velux mehrfach ihre Fenstertypen geändert, zum Teil ohne eine neue Typenbezeichnung zu vergeben.

Zur Bestellung geben Sie bitte immer an:

- **Fenster-Hersteller**
- **Typenbezeichnung** (z.B. GGL)
- **Größenbezeichnung** (z.B. FK06)
- **Flügellichtmaße** (als zusätzliches Kontrollmaß), gemessen an der Vorderkante (siehe Zeichnung)

Zur Kontrolle finden Sie die Flügellichtmaße auch in den Preistabellen.

Achtung

Aufgrund der großen Radien bei dem Fenstertyp GGU (bis Juni 2000) verbleibt links und rechts ein Lichtspalt von jeweils ca. 17mm! **Nicht empfehlenswert!**

Roto

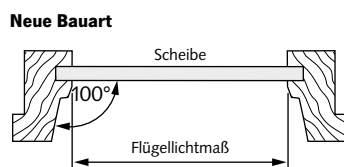
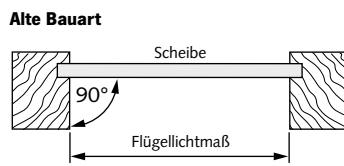

Die Montage der Anlagen erfolgt immer im Falz.

Die Firma Roto hat zwei verschiedene Flügelformen produziert.

Zur Bestellung geben Sie bitte immer an:

- **Fenster-Hersteller**
- **Typenbezeichnung** (z.B. R7)
- **Größenbezeichnung** (z.B. 7/11)
- **Flügellichtmaße** (als zusätzliches Kontrollmaß)

Bitte beachten Sie, dass bei Roto Fenstern das Flügellichtmaß immer an der engsten Stelle gemessen wird (siehe Zeichnung)!

Zur Kontrolle finden Sie die Flügellichtmaße auch in den Preistabellen.

Fakro

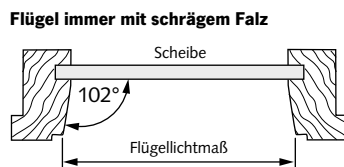

Die Montage der Anlagen erfolgt immer im Falz.

Zur Bestellung geben Sie bitte immer an:

- **Fenster-Hersteller**
- **Typenbezeichnung** (z.B. FTS)
- **Größenbezeichnung** (z.B. 66/98)
- **Flügellichtmaße** (als zusätzliches Kontrollmaß), gemessen an der Vorderkante (siehe Zeichnung)

Zur Kontrolle finden Sie die Flügellichtmaße auch in den Preistabellen.

9 Aufmaß – Dachfensteranlagen mit Seitenführungsschienen oder seitlichen Abdeckprofilen

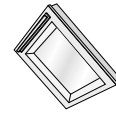

3

Ungenormte Dachfenstertypen

DF und DF Plus

Flügel mit geradem Falz

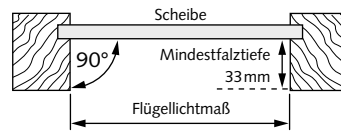

Flügel mit schrägem Falz

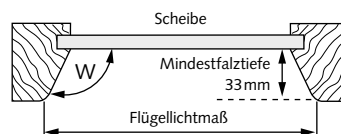

Montage auf dem Fensterflügel

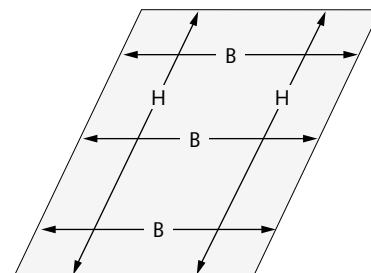

Hinweise

Die Montage der Anlagen erfolgt immer im Falz.

Zur Bestellung geben Sie bitte immer an:

- **Flügellichtmaße**, gemessen an der Vorderkante (siehe Zeichnung)
- **Falzschräge**, also den Winkel (W) zwischen Scheibe und Flügelrahmen

Die möglichen Größenbereiche entnehmen Sie bitte den Modellseiten.

Messen Sie wegen eventueller Maßtoleranzen immer **an mehreren Punkten!**

9 Aufmaß – Plafond- und Deckenanlagen für rechteckige Fenster

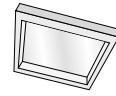

4

Montage zwischen den Sparren

PL 11, PLK 13, PLE 12, PLE Homematic IP

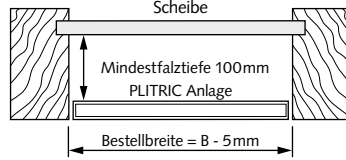
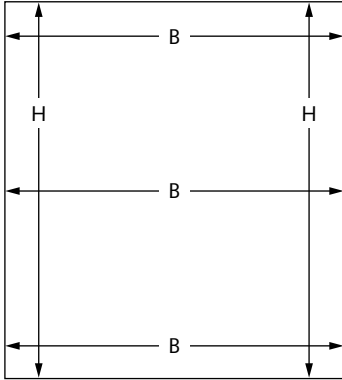

! Messen Sie wegen eventueller Maßtoleranzen des Fensters das Maß B (Breite) an mehreren Punkten. Verwenden Sie die kleinste gemessene Breite.

In der Länge (Maß H) berücksichtigen Sie bitte die Lüftungsschlitze oben und unten sowie die Stärke des Montageprofils.

- Bestellbreite** = B abzgl. 5 mm
- Bestellhöhe** = H abzgl. Lüftungsschlitze und Montageprofile

Die möglichen Größenbereiche entnehmen Sie bitte den Modellseiten.

Montage unter den Sparren

PL 11, PLK 13, PLE 12, PLE Homematic IP

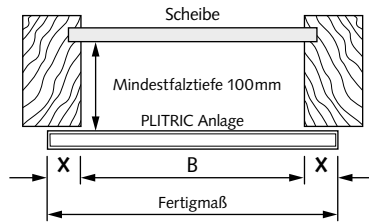
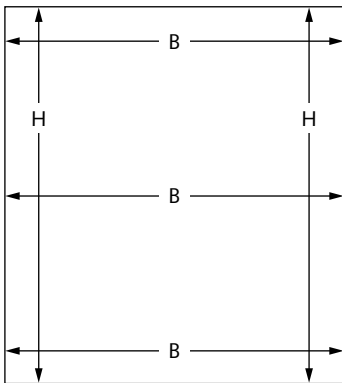

X = gewünschter Überstand

! Messen Sie wegen eventueller Maßtoleranzen des Fensters das Maß B (Breite) an mehreren Punkten. Verwenden Sie die kleinste gemessene Breite.

In der Länge (Maß H) berücksichtigen Sie bitte die Lüftungsschlitze oben und unten sowie die Stärke des Montageprofils.

- Bestellbreite** = B zuzüglich des gewünschten Überstands (X)
- Bestellhöhe** = H abzgl. Lüftungsschlitze und Montageprofile

Hinweise für Winkelmontage

- Höhenmaß = Oberkante Profil
- Deckenträger und Winkel benötigen zusammen weitere 3,5mm.

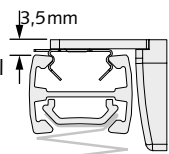

Die möglichen Größenbereiche entnehmen Sie bitte den Modellseiten.

Wichtige Hinweise

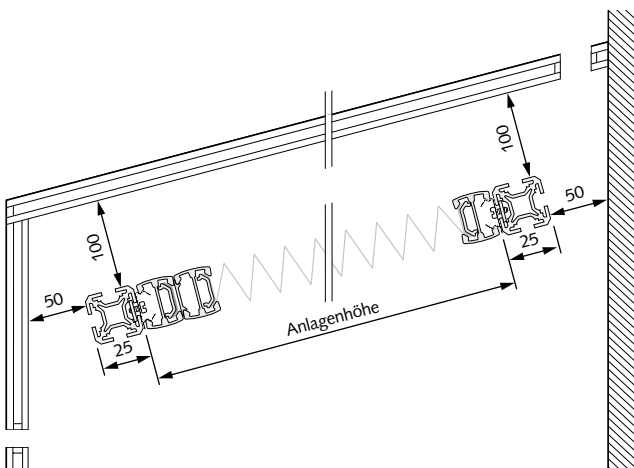

Bitte Lüftungsschlitze oben und unten berücksichtigen.

Be- und Entlüftung

PLITRIC Anlagen in Wintergärten sind ein idealer, funktionsgerechter Sonnenschutz. Voraussetzung dafür ist eine ausreichende Be- und Entlüftung sowie Luftzirkulation.

Bei unzureichender Be- und Entlüftung des Wintergartens kann es zu Kondenswasserbildung kommen.

Für Stoffbeschädigungen durch herabtropfendes Kondenswasser sowie scharfe Glasreinigungsmittel, die direkt oder indirekt mit dem Stoff in Verbindung kommen, können wir keine Gewährleistung übernehmen. Das gilt ebenso für Insektenexkrememente, die zur Stoffbeschädigung führen.

Montageabstand

Zwischen Plissee und Verglasung sollte mindestens ein Abstand von 100mm sein, zwischen Montageprofil und Wand oben und unten mindestens 50mm, um eine ausreichende Luftzirkulation zu ermöglichen.

9 Aufmaß – Plafond- und Deckenanlagen für rechteckige Fenster

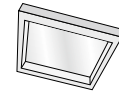

4

Wichtige Hinweise

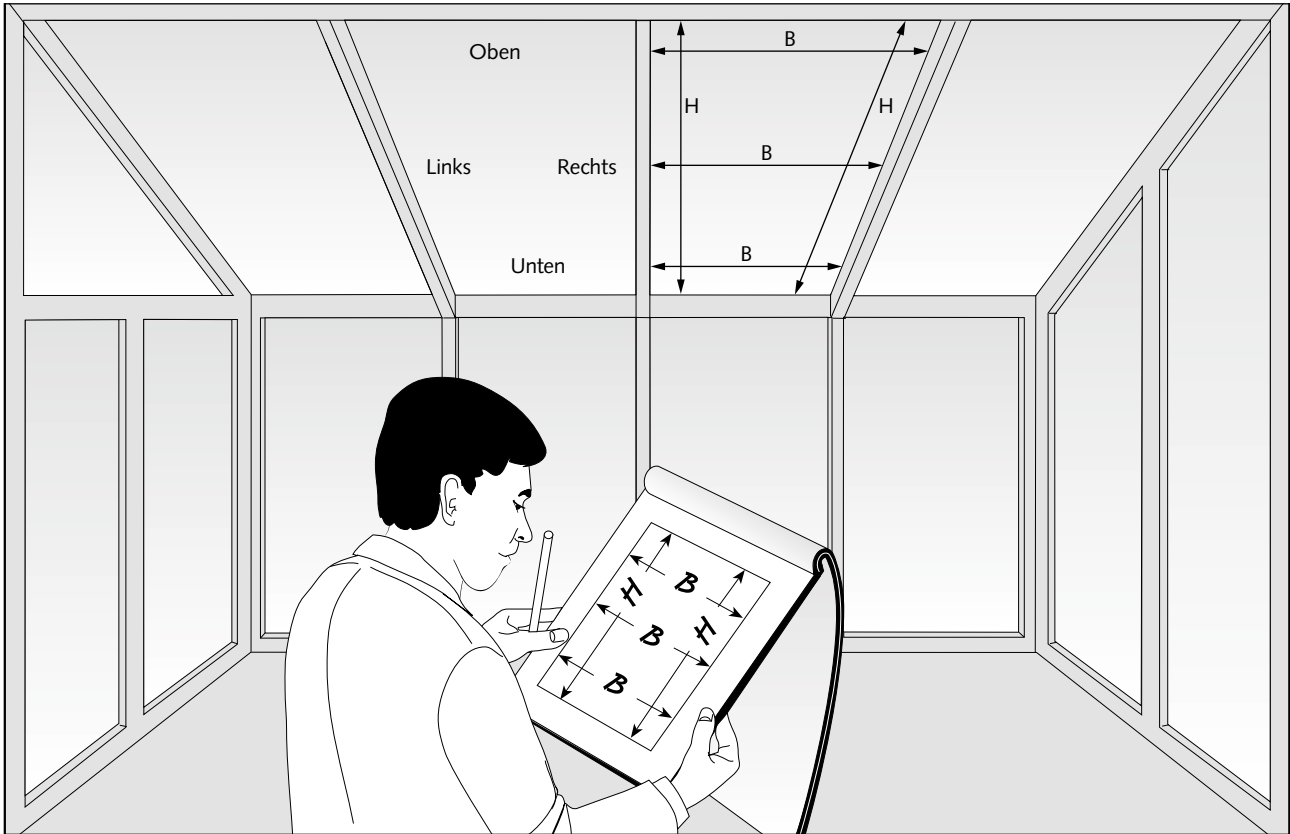

Aufmaßangaben immer von innen!

Anzahl der Spanndrähte (schwarz)

Anlagenbreite	Anzahl Spanndrähte
20 cm	2
30 cm	3
40 cm	3
50 cm	3
60 cm	4
70 cm	4
80 cm	5
90 cm	5
100 cm	5
110 cm	6
120 cm	6
130 cm	7
140 cm	7
150 cm	7

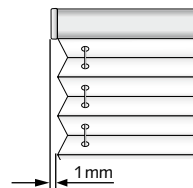

Achtung!
Stoffbreite = Schienenbreite
Endkappen stehen über!

Achtung!
Für Glasschäden, die nach dem Einbau von Plissees auftreten, können keine Garantiesprüche geltend gemacht werden.

Wichtige Hinweise für alle mit Motor angetriebenen Anlagen

- Bitte verwenden Sie nur die original Steuerungs- und Netzteile. Fremdfabrikate können zu Beschädigungen führen.
- Ausführliche Informationen zu Homematic IP sowie Motordaten zu allen Anlagentypen finden Sie im Kapitel **Allgemeine Informationen** auf der **Seite i.5**.
- Informationen zur Ansteuerung der Anlagen entnehmen Sie bitte dem Kapitel **Zubehör Elektro** ab **Seite 7.1** oder den **Elektro-Planungsunterlagen**.

9 Aufmaß – Plafond- und Deckenanlagen für Sonderformen-Fenster

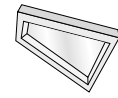

5

Montage zwischen den Sparren

PL 30, PLK 30, PLE 30, PLE 30 Homematic IP

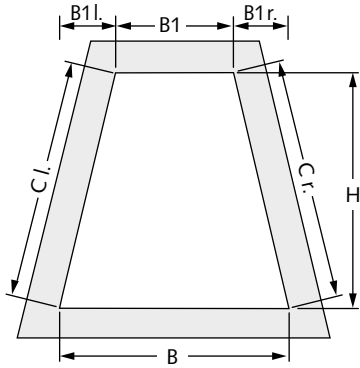

Bestellmaße* = B, B1, B1 l., B1 r. und H

PL 31, PLK 31, PLE 31, PLE 31 Homematic IP

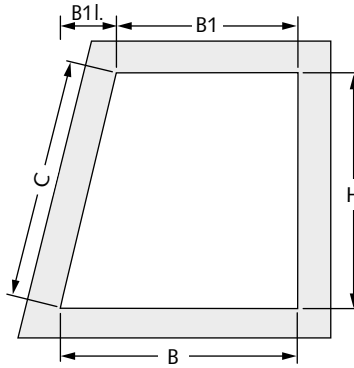

Bestellmaße* = B, B1, B1 l.(r.) und H

PL 32 D, PLK 32, PLE 32, PLE 32 Homematic IP

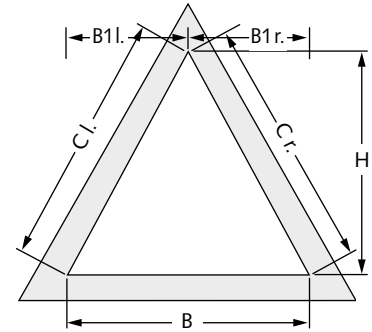

Bestellmaße* = B, B1 l., B1 r. und H

PL 33 D, PLK 33, PLE 33, PLE 33 Homematic IP

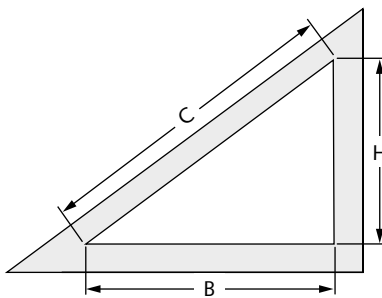

Bestellmaße* = B und H

PL 40 Slope

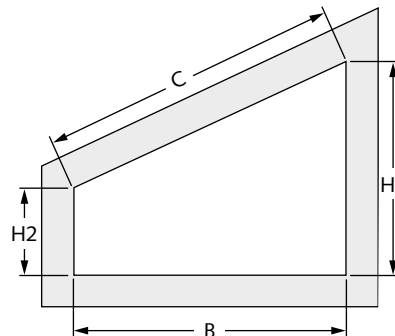

Bestellmaße* = B, H1 und H2

PL 41

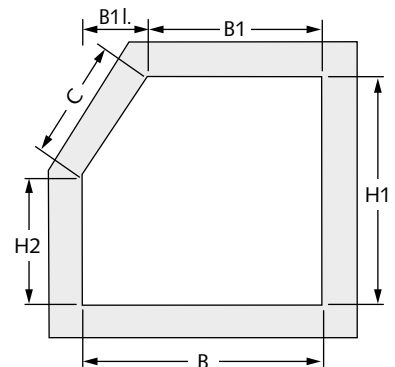

Bestellmaße* = B, B1, B1 l.(r.), H1 und H2

PL 42

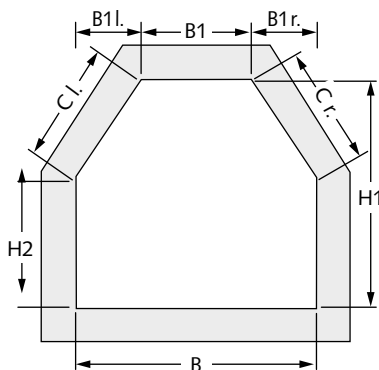

Bestellmaße* = B, B1, B1 l., B1 r., H1 und H2

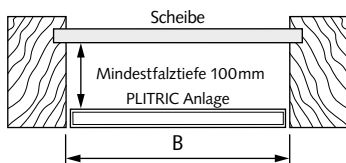

! In der Länge (Maß H) berücksichtigen Sie bitte die Lüftungsschlitze oben und unten sowie die Stärke des Montageprofils. Für das exakte Aufmaß ist es empfehlenswert, die Montageprofile vorab zu montieren.

Bestellbreite* = lichte Maße
Bestellhöhe = H abzgl. Lüftungsschlitze und Montageprofile
Kontrollmaß = C (C l./C r.)

*Abzüge werden werkseitig vorgenommen

! Bitte beachten Sie auch die wichtigen Hinweise aus der Seite 9.18.

Die möglichen Größenbereiche entnehmen Sie bitte den Modellseiten.

9 Aufmaß – Plafond- und Deckenanlagen für Sonderformen-Fenster

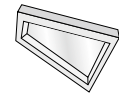

5

Montage unter den Sparren

PL 30, PLK 30, PLE 30, PLE 30 Homematic IP

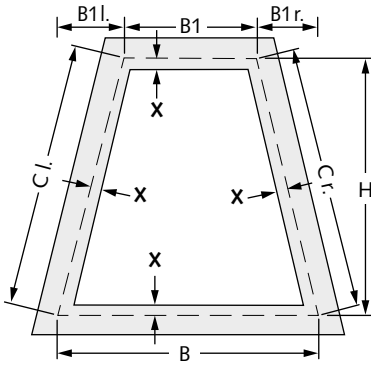

Bestellmaße = B, B1, B1 l., B1 r. und H

PL 31, PLK 31, PLE 31, PLE 31 Homematic IP

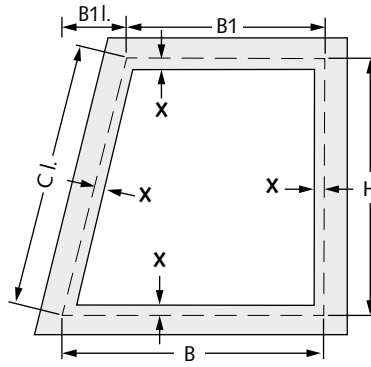

Bestellmaße = B, B1, B1 l.(r.) und H

PL 32 D, PLK 32, PLE 32, PLE 32 Homematic IP

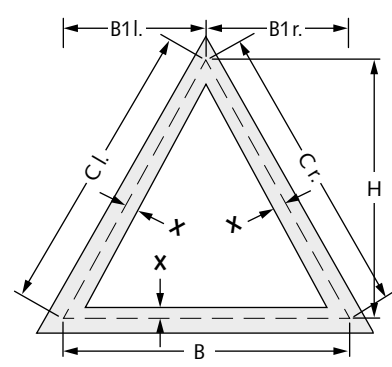

Bestellmaße = B, B1 l., B1 r. und H

PL 33 D, PLK 33, PLE 33, PLE 33 Homematic IP

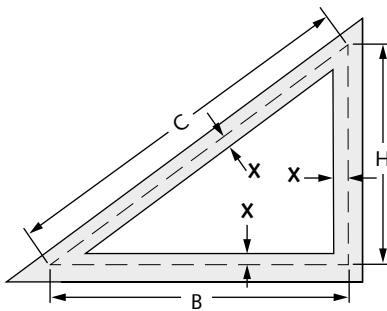

Bestellmaße = B und H

PL 40 Slope

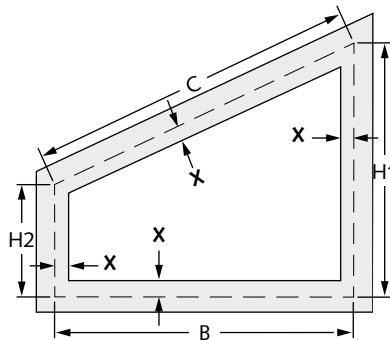

Bestellmaße = B, H1 und H2

PL 41

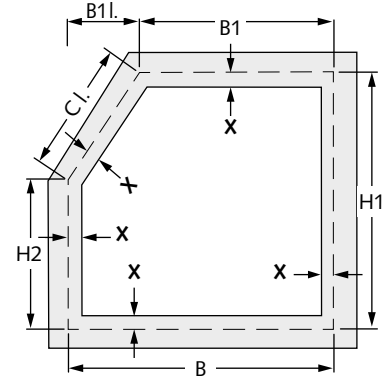

Bestellmaße = B, B1, B1 l.(r.), H1 und H2

PL 42

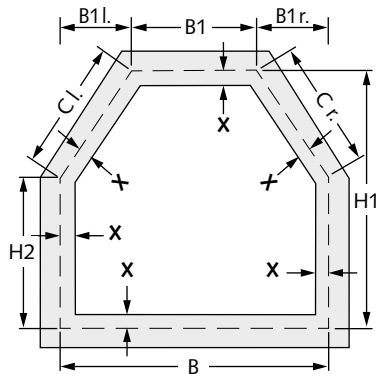

Bestellmaße = B, B1, B1 l., B1 r., H1 und H2

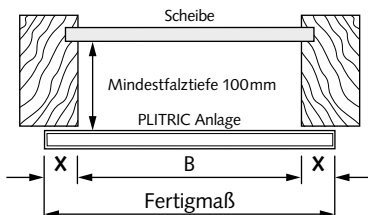

! Beim Aufmaß auf vorstehende Beschläge achten.

! In der Länge (Maß H) berücksichtigen Sie bitte die Lüftungsschlitze oben und unten sowie die Stärke des Montageprofils. Für das exakte Aufmaß ist es empfehlenswert, die Montageprofile vorab zu montieren.

X = gewünschter Überstand

Alle Maße einschließlich des gewünschten Überstands (X) angeben.

X bei Befestigungsschienen

min. 25 mm (= Höhe des Wandwinkels)

Kontrollmaß = C (C l./C r.) einschließlich X

Hinweise

- Höhenmaß = Oberkante Profil
- Deckenträger und Winkel benötigen zusammen weitere 3,5mm.

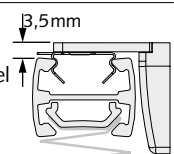

! Bitte beachten Sie auch die wichtigen Hinweise aus der Seite 9.18.

Die möglichen Größenbereiche entnehmen Sie bitte den Modellseiten.

9 Aufmaß – Plafond- und Deckenanlagen für Sonderformen-Fenster

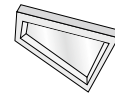

5

Wichtige Hinweise

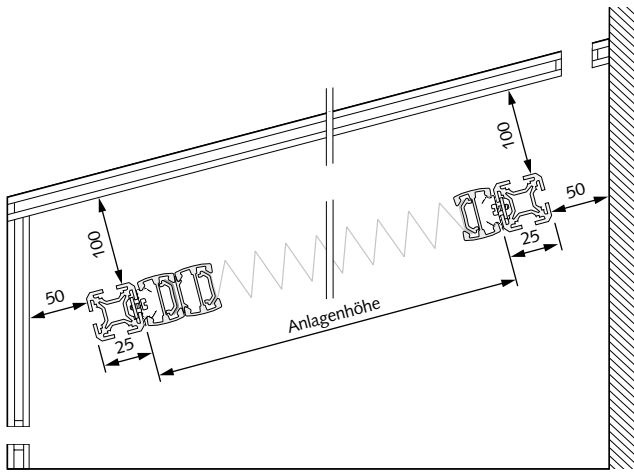

Bitte Lüftungsschlitze oben und unten berücksichtigen.

Hinweise

- Aufmaßangaben immer von innen!
- Spanndrähte schwarz, Abstand max. 25cm!

Be- und Entlüftung

PLITRIC Anlagen in Wintergärten sind ein idealer, funktionsgerechter Sonnenschutz. Voraussetzung dafür ist eine ausreichende Be- und Entlüftung sowie Luftzirkulation.

Bei unzureichender Be- und Entlüftung des Wintergartens kann es zu Kondenswasserbildung kommen.

Für Stoffbeschädigungen durch herabtropfendes Kondenswasser sowie scharfe Glasreinigungsmittel, die direkt oder indirekt mit dem Stoff in Verbindung kommen, können wir keine Gewährleistung übernehmen. Das gilt ebenso für Insektenexkrememente, die zur Stoffbeschädigung führen.

Montageabstand

Zwischen Plissee und Verglasung sollte mindestens ein Abstand von 100mm sein, zwischen Montageprofil und Wand oben und unten mindestens 50mm, um eine ausreichende Luftzirkulation zu ermöglichen.

Achtung!

Für Glasschäden, die nach dem Einbau von Plissees auftreten, können keine Garantieansprüche geltend gemacht werden.

Wichtige Hinweise für alle mit Motor angetriebenen Anlagen

- Bitte verwenden Sie nur die original Steuerungs- und Netzteile. Fremdfabrikate können zu Beschädigungen führen.
- Ausführliche Informationen zu Homematic IP sowie Motordaten zu allen Anlagentypen finden Sie im Kapitel i **Allgemeine Informationen** auf der Seite i.5.
- Informationen zur Ansteuerung der Anlagen entnehmen Sie bitte dem Kapitel **Zubehör Elektro** ab Seite 7.1 oder den **Elektro-Planungsunterlagen**.

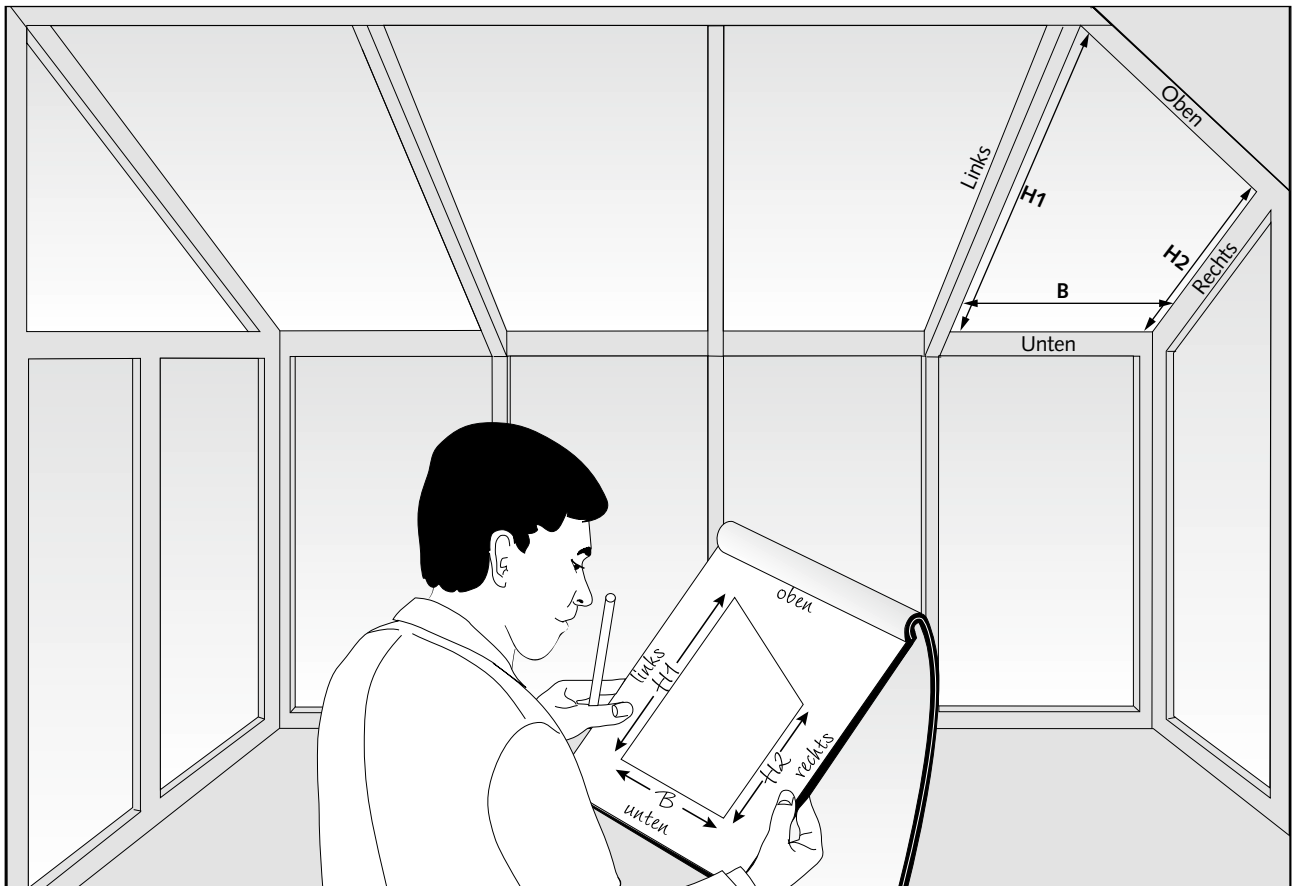

9 Aufmaß – Verspannte Anlagen, feststehend und beweglich für Dreieck- und Rundbogenfenster

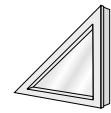

6

Montage im Glasfalz

SD 2, SDP 2

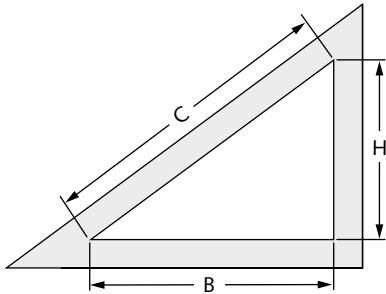

Bestellmaße* = B und H

SD 3, SDP 3

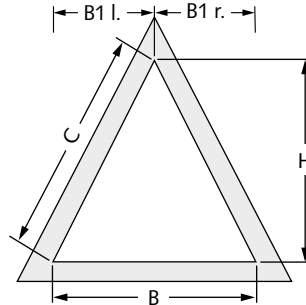

Bestellmaße* = B, B1 l., B1 r. und H

SR 1, SR 1 S

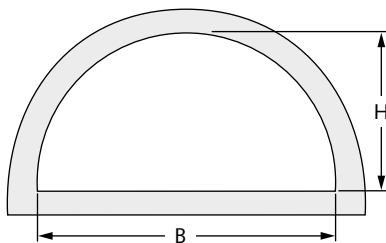

Bestellmaße* = B und H

SR 2

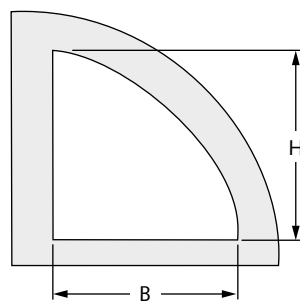

Bestellmaße* = B und H

Bitte angeben, ob schräger oder gerader Falz.

Glasfalz schräg:

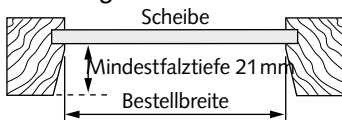

Maße = lichte Maße!

Kontrollmaß = C

*Abzüge werden werkseitig vorgenommen

Glasfalz gerade:

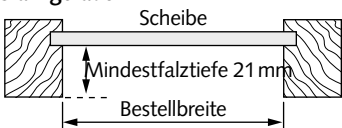

Bitte reichen Sie bei Fenstern, die keinen exakten Halbkreis bzw. Viertelkreis darstellen, eine Maßskizze und eine feste Schablone im Maßstab 1:1 mit den Fertigmaßen ein.

Die möglichen Größenbereiche entnehmen Sie bitte den Modellseiten.

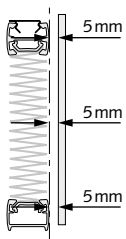

Abstand Plissee-Scheibe: mindestens 5 mm!

Achtung
Bei Plafondanlagen
Abstand Plissee-Scheibe: mindestens 100 mm!

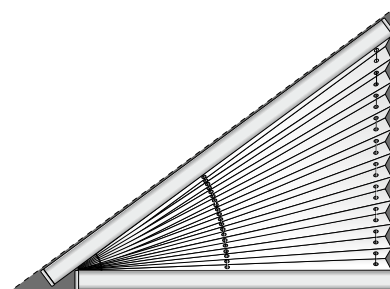

Beispiel Typ SD 2

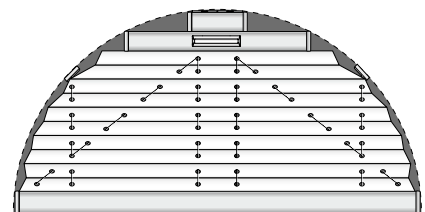

Beispiel Typ SR 1 S

Aufgrund der Profillage ergeben sich in den Eckbereichen Flächen, die nicht abgedeckt werden!

Je nach Winkel und Anlagentyp variieren diese Flächen und sind kein Grund zur Beanstandung.

9 Aufmaß – Verspannte Anlagen, feststehend und beweglich für Dreieck- und Rundbogenfenster

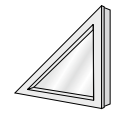

6

Montage auf dem Fensterflügel, mit Wandwinkel

SD 2, SDP 2

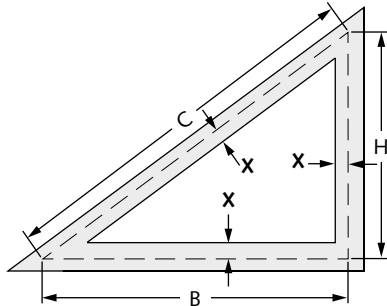

Bestellmaße = B und H

SD 3, SDP 3

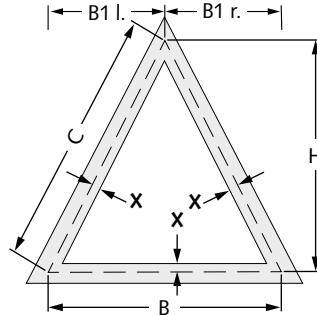

Bestellmaße = B, B1 l., B1 r. und H

SR 1, SR 1 S

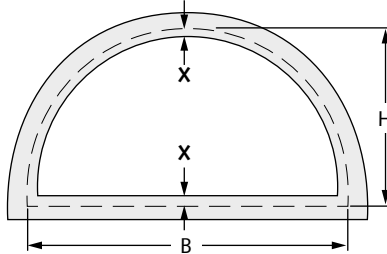

Bestellmaße = B und H

SR 2

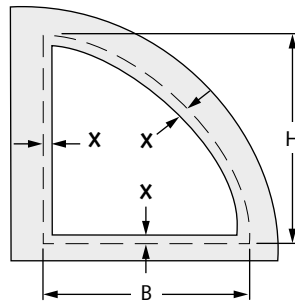

Bestellmaße = B und H

Wichtige Hinweise für Montage auf dem Fensterflügel, mit Wandwinkel

! Bitte reichen Sie bei Fenstern, die keinen exakten Halbkreis bzw. Viertelkreis darstellen, eine Maßskizze und eine feste Schablone im Maßstab 1:1 mit den Fertigmaßen ein.

Beim Aufmaß auf vorstehende Beschläge achten.

X = gewünschter Überstand

X bei Befestigungsschienen min. 25 mm (= Höhe des Wandwinkels)

Kontrollmaß = C (einschließlich des gewünschten Überstands X)

Hinweise

- Höhenmaß = Oberkante Profil
- Deckenträger und Winkel benötigen zusammen weitere 3,5mm.

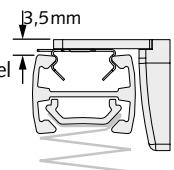

Die möglichen Größenbereiche entnehmen Sie bitte den Modellseiten.

10 Allgemeine Informationen

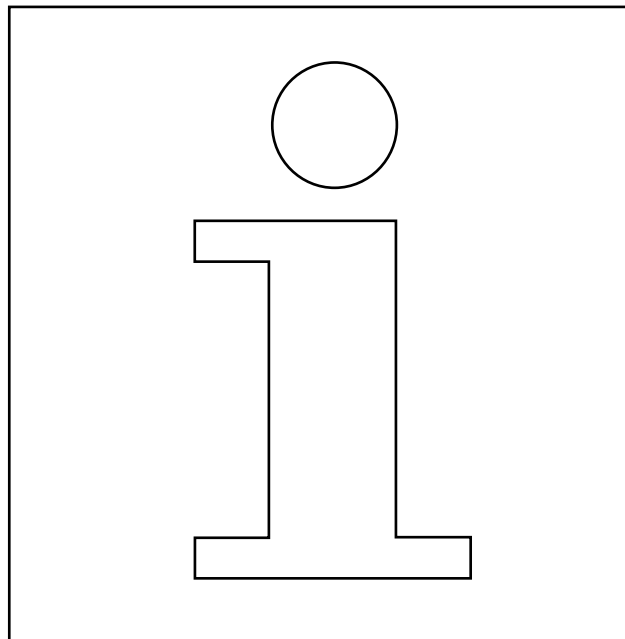

Liefertermine für Innenbeschattungs-Systeme

	ROLLOS Systeme inkl. Behang Systeme inkl. Behang Laserdesign	ca. 2 Wochen ca. 3 Wochen
	FLÄCHENVORHÄNGE Technik ohne Paneel Systeme inkl. Paneel Systeme inkl. Paneel Laserdesign	ca. 1 Woche ca. 3 Wochen ca. 3 Wochen
	RAFFVORHÄNGE Technik ohne Behang Systeme inkl. Behang	ca. 1–2 Wochen ca. 3 Wochen
	VERTIKALLAMELLEN Technik ohne Lamellen Systeme inkl. Lamellen Systeme inkl. Lamellen Laserdesign	ca. 1 Woche ca. 2 Wochen ca. 3 Wochen
	VORHANGSCHIENEN Technik ohne Behang Unotrac Plus / Monotrac Alle weiteren Profile (inkl. Motorisierung) Biegen Technik ohne Behang Unotrac Plus Alle weiteren Profile (inkl. Motorisierung)	max. 3 Arbeitstage ca. 3 Wochen ca. 1 Woche ca. 3 Wochen
	HAFTTEXTILIEN Gecko, Laser geschnitten Gecko in the Box	ca. 1 Wochen max. 3 Arbeitstage
	PLISSEE Systeme inkl. Behang, Standardformen Systeme inkl. Behang, Sonderformen	ca. 2 Wochen ca. 3-4 Wochen
	WABENPLISSEE Systeme inkl. Behang, Standardformen Systeme inkl. Behang, Sonderformen	ca. 2 Wochen ca. 3-4 Wochen
	SONDERFARBEN Technik Sonderfarbe	ca. 1 Woche (zusätzlich)

Wichtig!

Liefertermine für Grossaufträge und Spezial-Ausführungen auf Anfrage. Die Liefertermine verstehen sich nach Erhalt des definitiven Bestelleingangs bis versandbereit ab unserem Werk (Transportplan-Termine nicht eingeschlossen).

Garantieleistungen für Innenbeschattungs-Systeme

- | | |
|---|--|
| 1 | Auf dem gesamten Création Baumann Systems-Sortiment gewähren wir ab Rechnungsdatum eine 5 Jahresgarantie.
Diese Funktions- und Materialgarantie umfasst sowohl den Wert als auch den Arbeitsaufwand für die Wiederinstandstellung des fehlerhaften Materials. |
| 2 | Voraussetzung für unsere Garantie sind eine fachgerechte Behandlung, Montage und Anschluss (gemäss Schaltschemen) der motorisierten Systeme. Unsere Garantiepflicht gilt nicht bei Schäden, welche durch unsachgemässen Einsatz (z.B. Anwendung im Aussenbereich) oder durch Belastungen entstanden sind, die über die offerierten Werte hinausgehen. Ebenso erlischt sie, wenn der Empfänger Änderungen an Material oder System vornimmt. |
| 3 | Anspruch auf Garantie besteht nur, wenn ausschliesslich Création Baumann Originalzubehör verwendet und die ursprüngliche Lieferung/Verrechnung durch Création Baumann, Langenthal abgewickelt wurde. |
| 4 | Kleine Farbabweichungen gegenüber den Musterkollektionen und vereinzelte Noppenbildungen bei Textilien sind fabrikationsbedingt und nicht Bestandteil unserer Garantieleistungen. |
| 5 | Über Mängel, welche zu Garantieleistungen führen, muss Création Baumann umgehend informiert werden.
Création Baumann nimmt sich das Recht heraus, den entstandenen Schaden in eigener Verantwortlichkeit zu beheben. Ohne vorherige Rücksprache übernimmt Création Baumann keine Kundenaufwendungen (Montagekosten, Spesen, etc.). |
| 6 | Die Garantie gilt ausschliesslich für die in den individuellen Produktbeschreibungen zugesicherten Eigenschaften von Normen oder Angaben.
Als zugesicherte Eigenschaften gelten die Angaben in unseren gültigen Katalogen und Prospekten. Deren Neuauflage annulliert und ersetzt jeweils die Angaben früherer Ausgaben. Normänderungen sind davon ausdrücklich ausgenommen. |
-

Liefer- und Zahlungsbedingungen

LIEFERBEDINGUNGEN

Mängelrügen

Bitte prüfen Sie sämtliche Produkte sofort nach Erhalt auf Menge, Masse und Qualität. Wir können nur auf Reklamationen eingehen, welche uns innert 7 Tagen nach Empfang der Ware gemeldet wurden. Für Sendungen, welche durch den Post-, Kurier-, Bahn- oder Camiondienst beschädigt oder unvollständig abgeliefert werden, hat der Empfänger sofort Schadensmeldung beim Transportunternehmen zu machen.

Rücksendungen

Wir behalten uns vor, Warenretouren ohne vorherige Vereinbarung nicht anzunehmen. Die Rücksendungen, welche nicht in unserer Verantwortung liegen, haben franko zu erfolgen. Für unsere Umtriebe belasten wir Ihnen 10% des Rechnungsbetrages. Auf Mass zugeschnittene oder kommissionierte Ware (Profile, Systeme, Stoffe) kann nicht zurückgenommen werden.

Gerichtsstand und Erfüllungsort

ist für beide Teile Langenthal (Aarwangen).

ZAHLUNGSBEDINGUNGEN

Allgemein

Es gelten folgende Zahlungsbedingungen:

10 Tage 2 % Skonto

30 Tage netto

Nach Ablauf dieser Frist behalten wir uns vor, 5 % p.a. Verzugszins zu belasten.

Massgebend für die Einhaltung der Zahlungsfrist und Skontoberechtigung ist das Datum der Posteinzahlung oder der Ausführung des Zahlungsauftrages durch die Bank des Käufers.

Bis zur vollständigen Zahlung bleibt die Ware unser Eigentum.
