

WABENPLISSEES

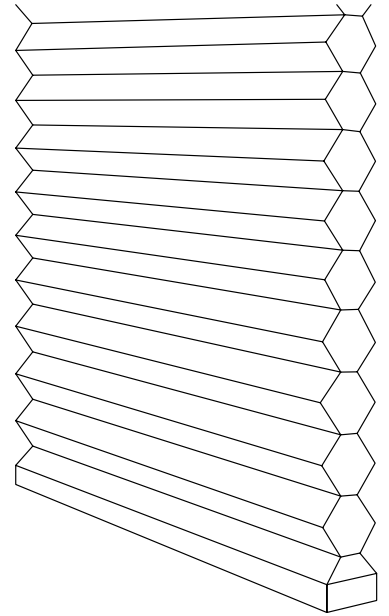

Technikhandbuch
Montageanleitung

i Produktinformationen PLITRIC zu allen Ausführungen und Varianten

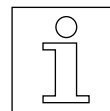

1 Verspannte und freihängende Anlagen PLITRIC für senkrechte, rechteckige Fenster

VS 1, VS 2, VS 3, VS 3 SD, VS 2 Slide, VS 2 Slide Plus, VS 2 KL,
F 1, F 2, F 3, FTouch, F4, FE A, FE Homematic IP, FE

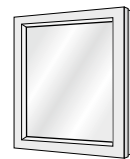

2 Verspannte und freihängende Anlagen PLITRIC für senkrechte Sonderformen-Fenster

VS4 Slope, VS4 Slope S, VS 5, VS 5 SD, VS 6, VS 6 SD, VS 7, VS 8, VS 9 D, VS 10 D,
F Slope 2, FD Slope 3

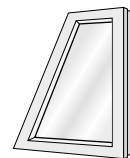

3 Dachfensteranlagen PLITRIC DF Plus Anlagen mit Seitenführungsschienen

DF Anlagen mit seitlichen Abdeckprofilen

DF Plus 20, DF Plus 30, DF 20

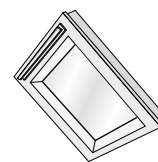

4 Plafond- und Deckenanlagen PLITRIC für rechteckige Fenster

PL 11, PLK 13, PLE 12 Homematic IP, PLE 12

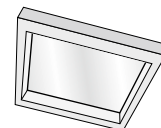

5 Plafond- und Deckenanlagen PLITRIC für Sonderformen-Fenster

PL 30, PL 31, PL 32 D, PL 33 D, PLK 30, PLK 31, PLK 32, PLK 33, PLE 30, PLE 31,
PLE 32, PLE 33, PLE 30 Homematic IP, PLE 31 Homematic IP, PLE 32 Homematic IP,
PLE 33 Homematic IP, PL 41, PL 42

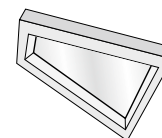

6 Verspannte Anlagen PLITRIC für Rundbogenfenster, feststehend und beweglich

SR 1 S

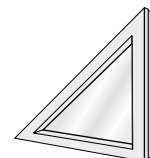

7 Zubehör für Elektro-Anlagen PLITRIC Netzteile – Steuerungen – Schalter

8 Einzelteile PLITRIC für Befestigung und Bedienung

9 Aufmaß





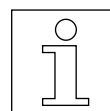



10 Allgemeine Informationen



Farbausführungen für Schienenprofile und Kunststoffteile

Für den überwiegenden Teil der PLITRIC Plisseeanlagen sind 5 Standard-Profilfarben lieferbar: weiß matt, schwarzbraun matt, anthrazit matt, silber eloxiert und bronze eloxiert. Für einzelne Modelle werden zusätzlich noch die Farben grau matt und alu gebürstet (Mehrpreis) angeboten. Die jeweils verfügbaren Farben finden Sie auf den entsprechenden Seiten der Modelltypen in diesem Preis- und Technikteil. Die Profile sind auf Wunsch auch in RAL-Farben erhältlich. Preis und Lieferzeit auf Anfrage.

Schienen und Kunststoffteile werden in folgenden Farbuordnungen ausgeliefert:

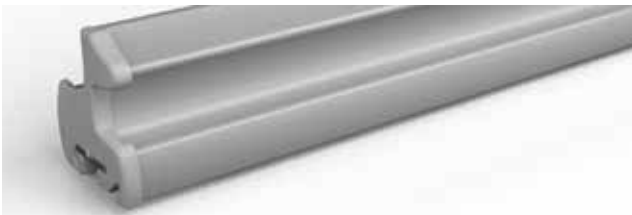
| | Profilfarbe | Kunststofffarbe |
|---|---|-----------------|
|  | 20 weiß matt (pulverbeschichtet) | 20 weiß |
|  | 02 silber (eloxiert) | 03 grau |
|  | 05 schwarzbraun matt (pulverbeschichtet) | 05 schwarzbraun |
|  | 26 bronze (eloxiert) | 26 bronze |
|  | 24 anthrazit matt (pulverbeschichtet) | 24 anthrazit |
|  | 09 silber gebürstet (gebürstet und eloxiert) Nur VS 2 (Mehrpreis) | 03 grau |
|  | 03 grau matt (pulverbeschichtet) Nur VS 2 Slide, VS 2 Slide Plus und DF Plus | 03 grau |

Bedienvarianten

Bedienung von verspannten Plisseeanlagen

Je nach Modelltyp stehen 2 verschiedene Bediengriffe und Griffleisten zur Auswahl. Die Bedienmöglichkeiten sind von dem gewählten Modelltyp abhängig.



Bediengriff

- Bestellungen ohne Hinweis werden standardmäßig mit diesem Bediengriff ausgeliefert.
- Bedienung mit Bedienstab möglich.



Griffleiste VS 2 Slide

- Bestellungen für VS 2 Slide Anlagen werden grundsätzlich mit Griffleiste ausgeliefert.
- Durch die Griffleiste gibt es keine hervorstehenden Bedienelemente.
- Bedienung mit Bedienstab möglich.

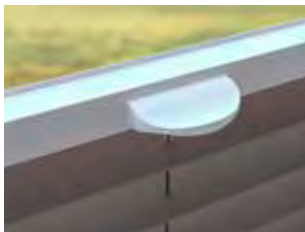

Designgriff (Aufpreis)

- Optische Aufwertung durch Einsatz eines pulverbeschichteten Designgriffs aus hochwertiger Metallegierung.
- Bedienung mit Bedienstab möglich.

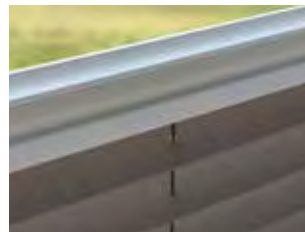

Griffleiste VS 2 Slide Plus

- Bestellungen für VS 2 Slide Plus Anlagen werden grundsätzlich mit Griffleiste ausgeliefert.
- Durch die Griffleiste gibt es keine hervorstehenden Bedienelemente.
- Bedienung mit Bedienstab möglich.

Bedienung von freihängenden Plisseeanlagen

Für freihängende Plisseeanlagen stehen 6 verschiedene Bedienvarianten zur Auswahl. Dieser Modelltyp hat stets eine fest montierte Oberschiene und einen frei beweglichen Behang mit Unterschiene.



Schnurbremse

- Durch die Bedienung der Schnur wird der Behang der Plisseeanlage in die gewünschte Position bewegt.
- Die Schnurbremse sorgt für das Arretieren.



Elektroanlage FE A

- Durch einen integrierten 7,4V Akku-Motor wird der Behang der Plisseeanlage in die gewünschte Position bewegt.
- Die Bedienung erfolgt mittels Funkfernbedienung.



F Touch

- Durch das Bewegen der Unterschiene wird der Behang der Plisseeanlage in die gewünschte Position gebracht.
- Nicht in Kombination mit einer Pendelsicherung möglich.



Elektroanlage FE Homematic IP

- Durch einen integrierten 11,1V Akku-Motor wird der Behang der Plisseeanlage in die gewünschte Position bewegt.
- Die Bedienung erfolgt über Smartphone-App oder optionaler Funkfernbedienung.



Kettenzug

- Durch die Bedienung der Kette wird der Behang der Plisseeanlage in die gewünschte Position bewegt.



Elektroanlage FE

- Durch einen integrierten 24V Elektro-Motor wird der Behang der Plisseeanlage in die gewünschte Position bewegt.
- Die Bedienung erfolgt mittels Fernbedienung oder Schalter.

Bedienvarianten

Bedienung von Plafond-Anlagen

In Dachbereichen von Wintergärten oder unter Glasdächern werden bevorzugt Plafond-Anlagen montiert. Auch hier stehen mehrere Bedienmöglichkeiten zur Auswahl. Spanndrähte, die durch die Plisseeanlagen verlaufen, führen die Plisseeanlage parallel zum Fenster.



Bediengriff

- Bestellungen ohne Hinweis werden standardmäßig mit diesem Bediengriff ausgeliefert.
- Bedienung mit Bedienstab möglich.



Elektroanlage PLE Homematic IP

- Durch einen integrierten 11,1V Akku-Motor wird der Behang der Plisseeanlage in die gewünschte Position bewegt.
- Die Bedienung erfolgt über Smartphone-App oder optionaler Funkfernbedienung.

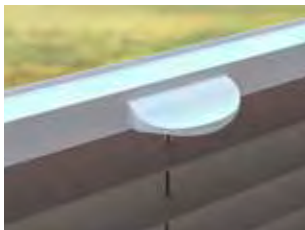

Designgriff (Aufpreis)

- Optische Aufwertung durch Einsatz eines pulverbeschichteten Designgriffs aus hochwertiger Metalllegierung.
- Bedienung mit Bedienstab möglich.



Elektroanlage PLE

- Durch einen integrierten 24V Elektro-Motor wird der Behang der Plisseeanlage in die gewünschte Position bewegt.
- Die Bedienung erfolgt mittels Fernbedienung oder Schalter.



Kurbelantrieb

- Bedienung der Plisseeanlage erfolgt mittels einer Kurbel.

Bedienung von Dachfenster-Anlagen

Für Dachfenster stehen spezielle Modelltypen und Bedienvarianten zur Verfügung.



Griffleiste (für DF Plus 20, DF Plus 30)

- Bestellungen von DF Plus Anlagen werden grundsätzlich mit einer Griffleiste ausgeliefert.
- Bedienung mit Bedienstab möglich.



Bediengriff (für DF 20)

- Bestellungen von DF Anlagen werden standardmäßig mit diesem Bediengriff ausgeliefert.
- Bedienung mit Bedienstab möglich.



Designgriff (Aufpreis) (für DF 20)

- Optische Aufwertung durch Einsatz eines pulverbeschichteten Designgriffs aus hochwertiger Metalllegierung.
- Bedienung mit Bedienstab möglich.

Informationen zu Anlagen mit Motor

FE, PLE 12, PLE 30–33 mit 24 V Motor

Motordaten

- Spannung 24V, 0,5 A, 30 U/min.
- Drehmoment 0,8 Nm
- Temperaturbereich 0–60° C
- Schutzklasse IP 40
- integrierte Endabschaltung

FE A mit 7,4 V Akku-Motor

Motordaten

- Spannung 7,4 V
- Strom 1,2 A, 34 U/min.
- frei programmierbare Endlagen
- integrierter Funkempfänger

Li-Ion Akku

- Spannung 7,4 V
- 2.600 mAh
- Akkulaufzeit > 6 Mon.
- Temperaturbereich –10° C bis +60° C
- Ladezeit ca. 4 h

Funkfernbedienung

- 16 Kanäle + Gruppenkanal
- 433,92 MHz
- Reichweite > 50 m

Steckernetzteil (Ladegerät)

- 230 V AC / 8,4 V / 1 A
- Kabellänge 3 m

FE, PLE 12, PLE 30–33 Homematic IP mit 11,1 V Akku-Motor

homematic ^{IP}

Motordaten

- Spannung 11,1 V
- Strom 1,0 A, 30 U/min.
- frei programmierbare Endlagen
- Temperaturbereich 0–60° C

Steuerung

Steuerung mittels Smartphone App (Homematic IP erhältlich im App Store oder bei Google Play) oder optionaler Fernbedienung. Eine Bedienung mittels Sprachbedienung (z.B. Google Assistant) ist ebenfalls möglich.

Zur Bedienung wird ein Homematic IP Access Point benötigt. Der Akku ist entweder in der Schiene oder extern zu befestigen.

Merkmale

- Homematic IP gesteuertes System (ein Homematic IP Access Point ist erforderlich)
- Steuerung über Fernbedienung, Smartphone oder mittels Sprachbedienung.
- Homematic IP App verfügbar über



- Stromversorgung über Li-Ionen Akku.
- Endlagen und die Geschwindigkeit können in der App eingestellt werden.
- Der Motor hat eine langsam Anfahr- und Stoppfunktion.

Li-Ion Akku

Interner Akku

11,1 V, 2,2 Ah, 24,4 Wh, Ladezeit 3–6 Std.
Nicht für PL Modelltypen.

Externer Akkupack

11,1 V, 2,2 Ah, 24,4 Wh, Ladezeit 3–6 Std.,
max. Umgebungstemperatur 50°–60° C

Der externe Akkupack kann mittels Schrauben an der Wand befestigt werden. Die Kabellänge des externen Akku beträgt ca. 35 cm.

Intelligenter Batteriestatus und intelligente Aufladung

- Bei niedriger Akkuspannung erfolgt eine Push Benachrichtigung auf dem angeschlossenen Smartphone (Push Benachrichtigungen müssen zugelassen werden).
- Bei niedriger Akkuspannung wird die Motordrehzahl automatisch reduziert, um auch visuell die niedrige Akkuspannung zu signalisieren.

Optionale Funkfernbedienung

- 4 Kanäle
- Pro Kanal können max. 10 Anlagen angesteuert werden, jedoch max. 25 Anlagen pro Fernbedienung.

Steckernetzteil

100–240 V, 12,6 V, 2 A, Kabellänge ca. 5 m

Lichttechnische Werte Plissees

Die Eigenschaften von Plissees in Verbindung mit Licht sind von mehreren Faktoren abhängig – z. B. Webart, Beschichtung, Garnauswahl, Farbe, etc.. Diese beeinflussen die optische und wärmetechnische Wirkung und sorgen dafür, dass jeder Stoff unterschiedliche lichttechnische Werte aufweist.

Die lichttechnischen Werte verteilen sich auf Reflexion, Absorption und Transmission. Zusammen ergeben sie 100 %. (Einflüsse durch Belüftung, Glas, Montageart und –abstand, etc. sind hierbei nicht berücksichtigt.)

Im Kapitel Materialeigenschaften lassen sich für jeden Stoff die entsprechenden Werte für Reflexion, Absorption und Transmission entnehmen.

Erklärung der Begriffe

Beispiel: SINFONIA PLI, Col. 4001

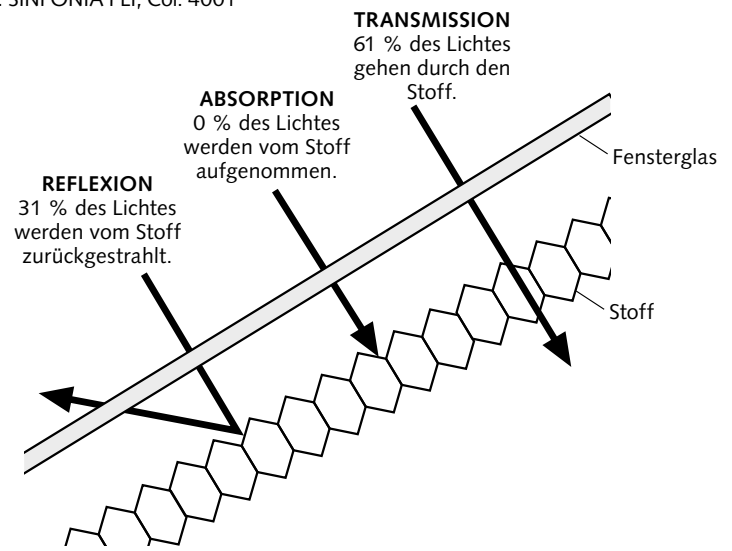

Transmission: Der Transmissionsgrad bezeichnet die Menge des Lichtes, die durch den Stoff hindurchgelassen wird. Je höher der Transmissionswert, desto heller wird der Raum.

Absorption: Beim Sonnenschutz bezeichnet der Absorptionswert den Teil der Lichtenergie, der vom Gewebe aufgenommen, das heißt nicht hindurchgelassen wird. Die absorbierte Lichtenergie wird in der Regel in Wärme umgewandelt.

Reflexion: Im Bereich des Sonnenschutzes gibt der Reflexionsgrad den Wert der eingestrahnten Sonnenmenge an, die direkt oder diffus zurückgeworfen wird. Je mehr Strahlung reflektiert wird, desto weniger kann in den Raum gelangen und ihn aufheizen.

Bildschirmarbeitsplatz-Eignung

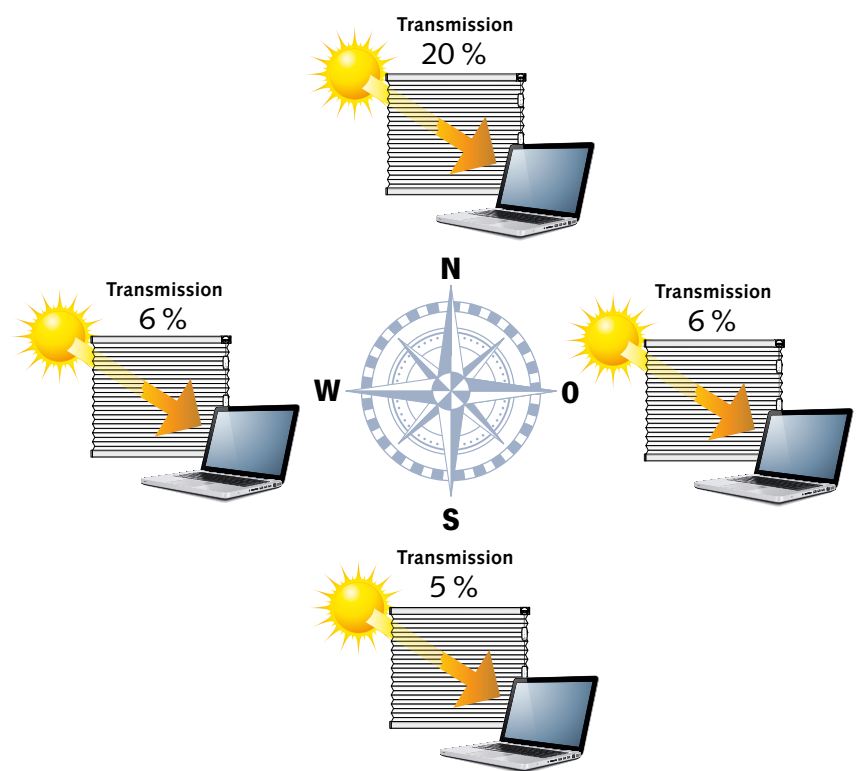

Die Beschattung von Bildschirmarbeitsplätzen stellt hohe Anforderungen an den Blendschutz, soll aber auch in Design und Funktion überzeugen. PLITRIC Plissees sind dafür bestens geeignet. Sie bieten vielfältige Möglichkeiten für die Bedienung, lassen sich an viele Fensterformen anpassen und bieten eine langfristige und hochwertige Lösung für innenliegenden Sonnenschutz. Störende Blendung durch Sonneneinstrahlung lassen sich damit vermeiden oder minimieren.

Die Lichtstärke der Sonne ist aus jeder Himmelsrichtung unterschiedlich. Mit innenliegendem Sonnenschutz kann man das einfallende Sonnenlicht reduzieren. Der nach EU-Richtlinie maximal zulässige Lichtdurchlässigkeitswert (= Transmission) wird für jede Himmelsrichtung in Prozent angegeben.

Wichtige Hinweise zur Kindersicherheit

Richtlinien zur kindersicheren Montage von schnur- und kettenbedienten Anlagen

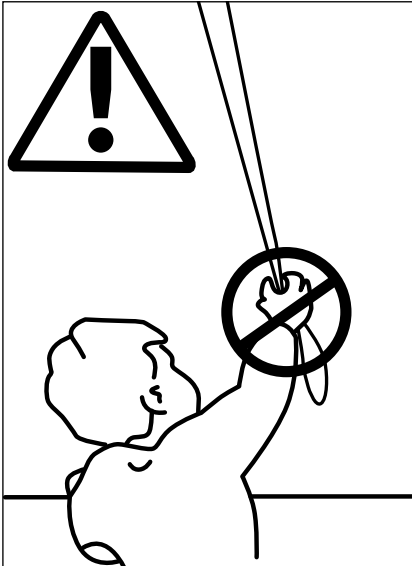

- Kleinkinder können sich unter Umständen in den Schlaufen von Schnüren, Ketten und Bändern zur Bedienung der Fensterverkleidung verfangen und erwürgen. Es besteht die Gefahr, dass sie sich Schnüre um den Hals wickeln.
- Um dies zu verhindern, sind die Schnüre aus der Reichweite von Kleinkindern zu halten.
- Kinderbetten und Einrichtungsgegenstände sollten sich nicht in der Nähe der Bedienschnüre befinden.
- Schnüre nicht zusammenbinden. Darauf achten, dass Schnüre sich nicht verdrehen und eine Schlaufe bilden.
- Um das Risiko derartiger Unfälle zu verringern, bitte die mitgelieferten Sicherheitsvorrichtungen gemäß der Montageanleitung installieren und verwenden.

Entspricht EN 13120

Kindersicherheit hat bei der Auswahl und Installation von Sonnenschutzprodukten oberste Priorität. Beim Verkauf und der Installation sind einige Punkte zu beachten, um eine normgerechte und damit kindersichere Montage sicherzustellen. Bei Rückfragen wenden Sie sich an den jeweiligen Fachbe-

trieb. Dieser klärt gerne über mögliche Risiken auf und sorgt für fachgerechtes Aufmaß und Montage.

Für eine kindersichere Montage muss die Oberschiene (Schnur-/Kettenaustritt) mindestens 150cm vom Boden entfernt montiert sein.

Die Installationshöhe unserer Produkte muss auf jeder Bestellung angegeben werden. Sollte die Installationshöhe nicht angegeben worden sein, kann die Kindersicherheit unseres Produkts nicht gewährleistet werden.

Bitte bewahren Sie die Sicherheitshinweise und Montageanleitungen, die Sie mit der Auslieferung Ihrer PLITRIC Anlage erhalten, auf.

Modelltyp F 1, F 2, F 3, F Slope 2, FD Slope 3:

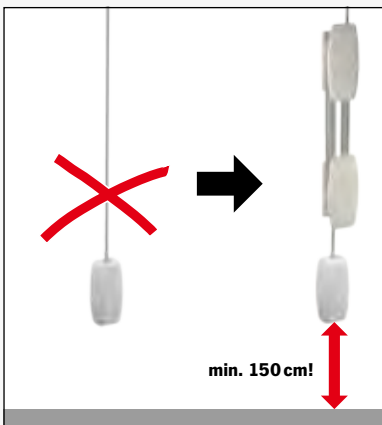

Bei schnurbedienten Anlagen müssen grundsätzlich Schnurwickler montiert werden.

Die Montage des Schnurwicklers muss so erfolgen, dass die Unterkante der Schnurquaste mindestens 150cm vom Boden entfernt ist.

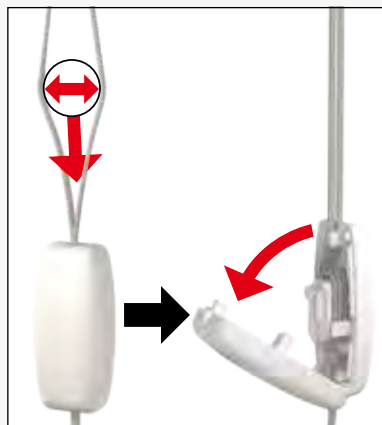

Alle schnurbedienten Anlagen werden mit einer Sicherheitsschnurquaste ausgeliefert. Diese öffnet sich, sobald die Schnüre 60mm auseinandergezogen und gleichzeitig mit 6kg belastet werden.

Der Zusammenbau kann anschließend selbstständig vorgenommen werden. Eine entsprechende Montageanleitung liegt dem Produkt bei.

Modelltyp F 4:

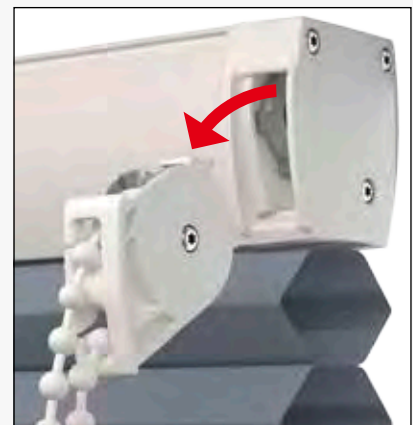

Kettenbediente Anlagen werden mit einem Sicherheitsgetriebe gefertigt. Dieses löst aus, sobald die Kette mit mehr als 6 kg belastet wird. Das Getriebe (Antriebsrad) kann anschließend selbstständig wieder montiert werden.

Eine entsprechende Montageanleitung liegt dem Produkt bei.

Hinweise zu Pflege und Produkt

Pflegeanleitung

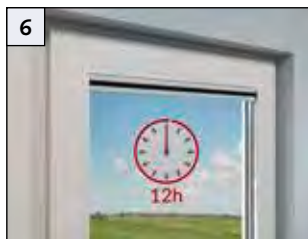
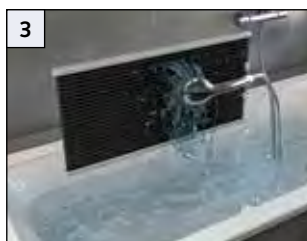

Die faltenfesten PLITRIC Stoffe sind leicht zu reinigen.

- Dazu diese in einer max. 30°C warmen Feinwaschmittellauge schwenken. (Die Spannschuhe bei verspannten Anlagen dürfen dabei nicht von den Schnüren gelöst werden!)
- Danach den Stoff gut ausspülen, das Stoffpaket zusammenfalten und ausdrücken. Die Anlage darf nicht mehr tropfen.
- Diese dann feucht aufhängen und im geschlossenen Zustand trocknen lassen. Während des Trocknens die PLITRIC Anlage mehrmals öffnen und wieder schließen, damit die Falten nicht verkleben. Nicht bügeln!

Bei Elektro- und Kurbelanlagen dürfen die mechanischen Teile nicht mit Lauge oder Wasser in Berührung kommen.

ACHTUNG: Ausgeschlossen von dieser Reinigung sind alle beschichteten Abdunklungsstoffe, schwer entflammbare Qualitäten. Diese sind mit einem feuchten Tuch leicht abzuwischen oder trocken abzubürsten. Nicht reiben!

Nähere Angaben bzgl. Reinigungsspezifikationen können Sie den Materialeigenschaften aus dem PLITRIC Kapitel 10 entnehmen. Kontaktieren Sie hierzu bei Bedarf Ihren Fachhändler.

Von einer chemischen bzw. Ultraschall-Reinigung raten wir ab und übernehmen keinerlei Gewährleistung.

Für eine professionelle Reinigung wenden Sie sich an:

Sonnenschutzreinigung
Paul Schneider
Botzen 10d, 8416 Flaach
Tel. 052 301 30 88,
www.sonnenschutzreinigung.ch

Produkthinweise

Bedienung

Für eine dauerhafte Plissierung ist es notwendig, Ihre PLITRIC Anlage regelmäßig zu bedienen und über längere Zeit zusammengefaltete zu belassen.

Besonders, wenn die Anlage hohen Temperaturen (z. B. Südfenster, Dachfenster, Wintergarten etc.) ausgesetzt ist, ist dieser Gebrauch wichtig, um die Plissierung zu unterstützen.

Hinweise zu Rahmen und Glas

- Für Fensterrahmen und Glas dürfen keine scharfen bzw. alkalischen Reinigungsmittel verwendet werden, die mit der Anlage direkt oder indirekt (Schwitzwasser) in Berührung kommen können.
- Bei unzureichender Be- und Entlüftung kann es zu Kondenswasserbildung kommen (bezüglich Montageabstand beachten Sie auch die dazugehörige Montageanleitung).
- Keine Gewährleistung übernehmen wir für Stoffbeschädigungen, die durch Tropfwasser oder Fliegenexkremente entstehen.

Einsatzbereich

PLITRIC Plissees sind **NUR** für den Einsatz in beheizten Wohnräumen geeignet. **NICHT** geeignet sind PLITRIC Plissees für den Einsatz im Außenbereich (z. B. in offenen oder teilverglasten Überdachungen), für Schwimmbäder sowie Gewächshäuser und unter Doppelstegplatten bzw. Kunststoffverglasungen. Hierfür kann keine Gewährleistung übernommen werden!

Elektrobetrieb

Elektroanlagen sind nicht für den Einsatz in Feuchträumen geeignet.

1 Verspannte und freihängende Anlagen

für rechteckige, senkrechte Fenster (Dreh- und Kippfenster / Balkontüren)

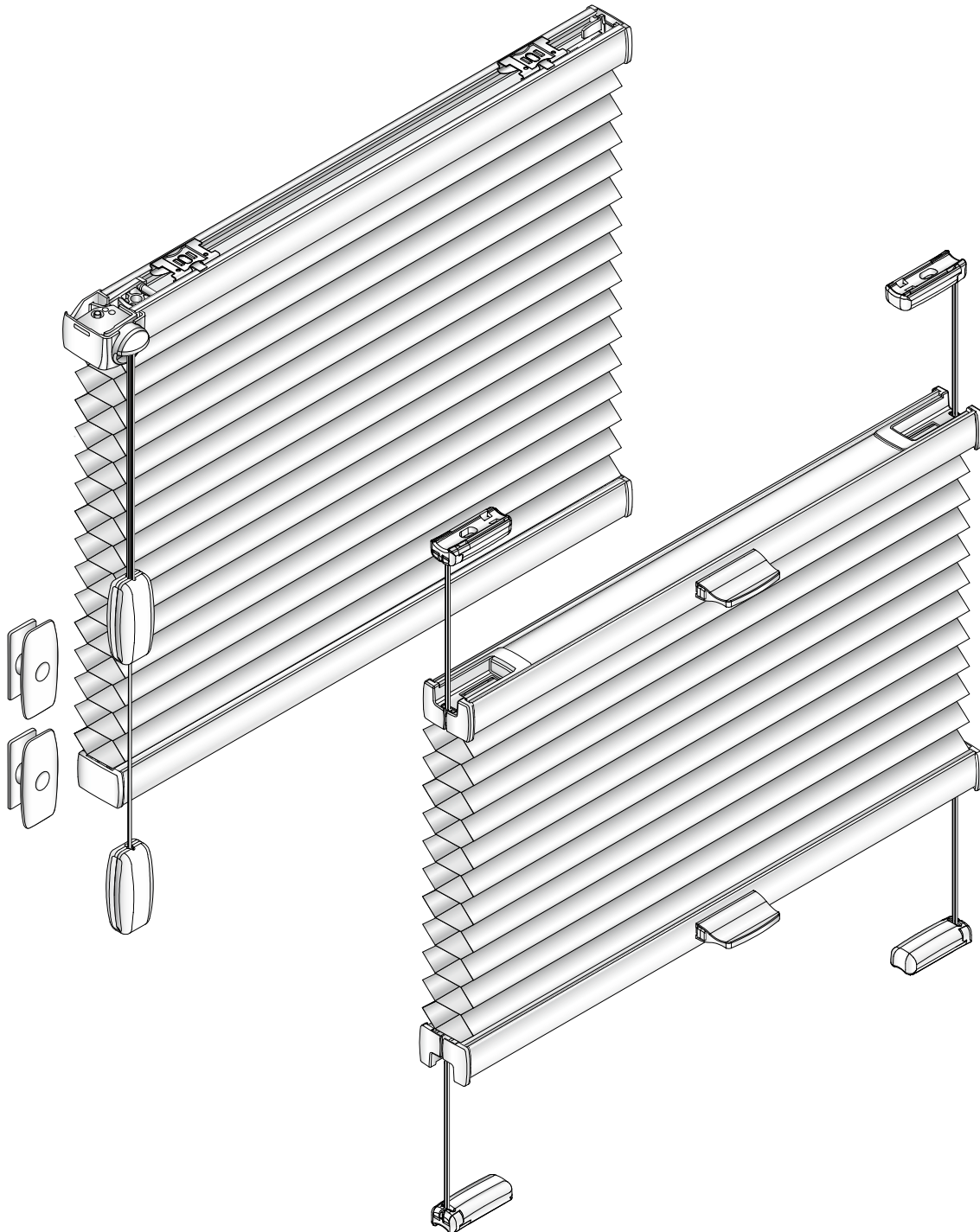

1 Verspannte Anlagen

VS 1

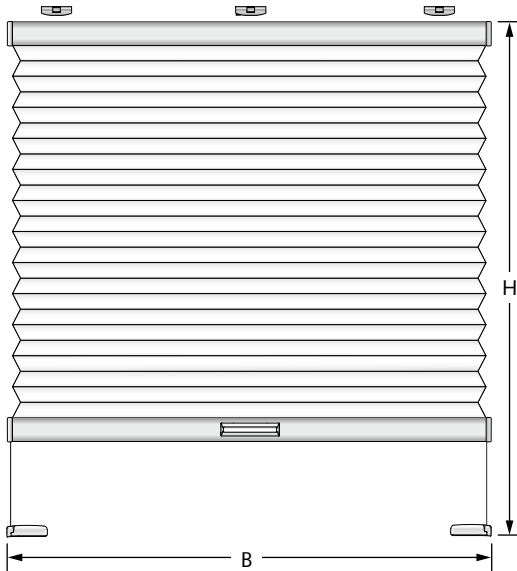

Größenbereich Wabenplissee

| | |
|-------------------|-------------|
| Breite (B) | min. 12 cm |
| | max. 150 cm |
| Höhe (H) | min. 20 cm |
| | max. 150 cm |
| bis 120 cm Breite | max. 220 cm |

Pakethöhen

| Anlagenhöhe | Pakethöhe |
|-------------|-----------|
| 50 cm | ca. 5 cm |
| 100 cm | ca. 6 cm |
| 150 cm | ca. 7 cm |
| 200 cm | ca. 8 cm |
| 220 cm | ca. 9 cm |

Profilfarben

| | |
|------------------------------------|--|
| <input type="checkbox"/> weiß matt | <input type="checkbox"/> schwarzbraun matt |
| <input type="checkbox"/> silber | <input type="checkbox"/> anthrazit matt |
| <input type="checkbox"/> bronze | |



VS 2 mit magnetischer Fixierung

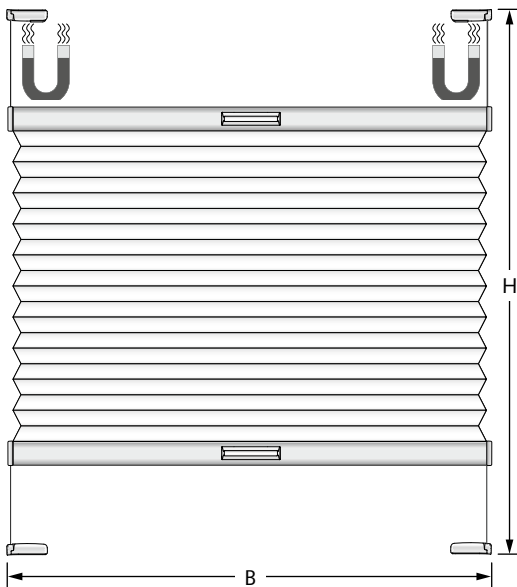

Größenbereich Wabenplissee

| | |
|-------------------|-------------|
| Breite (B) | min. 23 cm |
| | max. 150 cm |
| Höhe (H) | min. 20 cm |
| | max. 150 cm |
| bis 120 cm Breite | max. 220 cm |

Pakethöhen

| Anlagenhöhe | Pakethöhe |
|-------------|-----------|
| 50 cm | ca. 5 cm |
| 100 cm | ca. 6 cm |
| 150 cm | ca. 7 cm |
| 200 cm | ca. 8 cm |
| 220 cm | ca. 9 cm |

Profilfarben

| | |
|------------------------------------|---|
| <input type="checkbox"/> weiß matt | <input type="checkbox"/> schwarzbraun matt |
| <input type="checkbox"/> silber | <input type="checkbox"/> anthrazit matt |
| <input type="checkbox"/> bronze | <input type="checkbox"/> silber gebürstet (Mehrpreis) |



Hinweis

- Magnetische Fixierung nur oben.

1 Verspannte Anlagen

VS 3

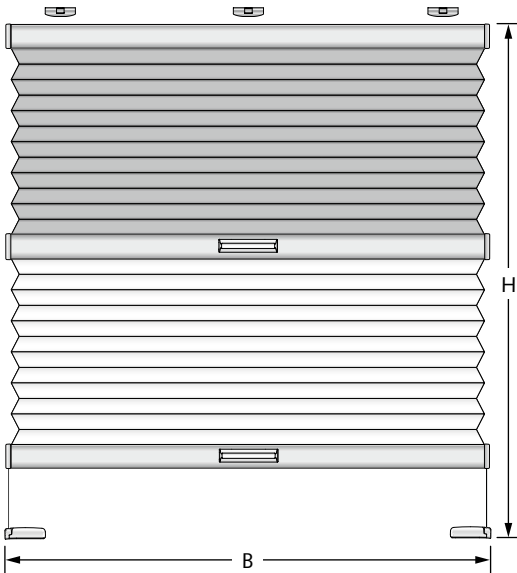

Größenbereich Wabenplissee

| | | |
|------------------|------|-------|
| Breite (B) | min. | 12cm |
| | max. | 150cm |
| Höhe (H) | min. | 20cm |
| | max. | 150cm |
| bis 120cm Breite | max. | 220cm |

Pakethöhen

| Anlagenhöhe | Pakethöhe |
|-------------|-----------|
| 50cm | ca. 9cm |
| 100cm | ca. 10cm |
| 150cm | ca. 11cm |
| 200cm | ca. 12cm |
| 220cm | ca. 13cm |

Profilfarben

| | |
|------------------------------------|--|
| <input type="checkbox"/> weiß matt | <input type="checkbox"/> schwarzbraun matt |
| <input type="checkbox"/> silber | <input type="checkbox"/> anthrazit matt |
| <input type="checkbox"/> bronze | |

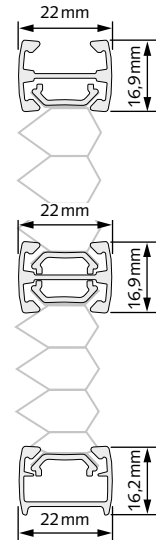

VS 3 SD

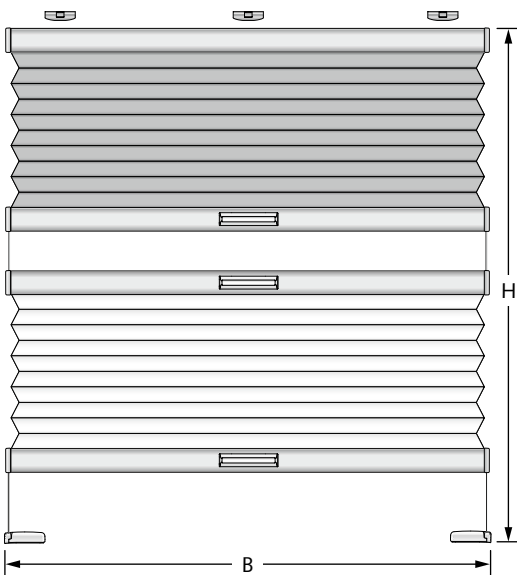

Größenbereich Wabenplissee

| | | |
|------------|------|-------|
| Breite (B) | min. | 12cm |
| | max. | 100cm |
| Höhe (H) | min. | 20cm |
| | max. | 220cm |

Pakethöhen

| Anlagenhöhe | Pakethöhe |
|-------------|-----------|
| 50cm | ca. 9cm |
| 100cm | ca. 10cm |
| 150cm | ca. 11cm |
| 200cm | ca. 12cm |
| 220cm | ca. 13cm |

Profilfarben

| | |
|------------------------------------|--|
| <input type="checkbox"/> weiß matt | <input type="checkbox"/> schwarzbraun matt |
| <input type="checkbox"/> silber | <input type="checkbox"/> anthrazit matt |
| <input type="checkbox"/> bronze | |

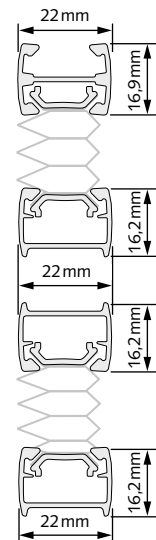



Hinweis

- Spalt zwischen den Bedienschienen möglich.
- Wenn nicht anders angegeben, befindet sich der Verdunklungsstoff immer oben.

1 Verspannte Anlagen

1 Verspannte Anlagen

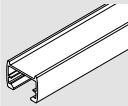
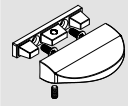
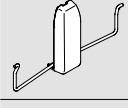
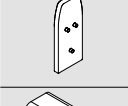
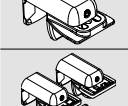
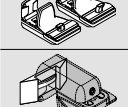
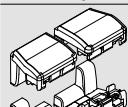
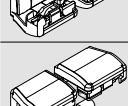
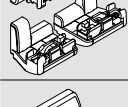
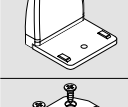
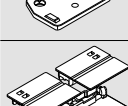
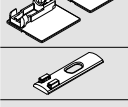
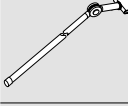
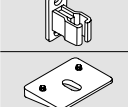
Sonderzubehör VS 1, VS 2, VS 3, VS 3 SD

| Art.-Nr. | Bezeichnung |
|--|---|
|  | Profil, silber gebürstet (nur für VS 2) Anlagen bis 130cm Breite Anlagen über 130cm Breite |
| 5186247.XXXX  | Designgriff .0001 weiß; .0014 grau; .0028 schwarzbraun; .0009 anthrazit; .0080 bronze |
| 5186248.XXXX  | Klemmträger Slim (nur für VS 2) (nicht für magnetische Fixierung) .0001 weiß; .0004 grau; .0028 schwarzbraun; .0009 anthrazit |
| 5186193.XXXX  | Distanzstück für Klemmträger Slim (nur für VS 2) .0001 weiß; .0004 grau; .0028 schwarzbraun; .0009 anthrazit |
| 5186183.XXXX  | Klemmträger (nur für VS 1, VS 3) .0001 weiß; .0004 grau; .0028 schwarzbraun |
| 5186184.XXXX  | Klemmträger, 4er Satz (nur für VS 2) .0001 weiß; .0004 grau; .0028 schwarzbraun |
| 5186185.0000  | Dichtungspad für Klemmträger 2302 XX/2303 XX. schwarz |
| 5186245.XXXX  | Glasleistenwinkel 4er Satz (nur für VS 2) (nicht für magnetische Fixierung) .0001 weiß; .0004 grau; .0028 schwarzbraun; .0009 anthrazit; .0080 bronze |
| 5186246.XXXX  | Glasleistenwinkel 4er Satz (nur für VS 2) (für magnetische Fixierung) .0001 weiß; .0004 grau; .0028 schwarzbraun; .0009 anthrazit; .0080 bronze |
| 5186244.XXXX  | Wandwinkel mit Kappe .0001 weiß; .0004 grau; .0028 schwarzbraun; .0009 anthrazit; .0080 bronze |
| 5186250.0001  | Montageplatte für schmalen Falz (inkl. Schrauben / nur für VS 2) weiß |
| 5186162.0001  | Spannschuhunterteil mit Klebeplatte 4er Satz (nur für VS 2) (nicht für magnetische Fixierung) bis 2 m² weiß |
| 5186164.0001  | Verdrehsicherung für Spannschuh weiß |
| 5186220.0000 5186221.0000 5186222.0000 5186223.0000  | Bedienstab mit Gelenk 125cm 150cm 200cm 250cm |
| 5186192.0004  | Bedienstab-/Kurbelklemme grau |
| 5186196.XXXX  | Ausgleichskeil 7,5° (adaptierbar bis 45°) .0001 weiß; .0004 grau; .0028 schwarzbraun |
| | VS 2 ohne magnetische Fixierung |

1 Verspannte Anlagen VS 1, VS 2, VS 3, VS 3 SD

Sonderzubehör VS 1, VS 2, VS 3, VS 3 SD
auf der Innenseite

1 Verspannte Anlagen

VS 2 Slide Plus (seitlich geführt mit Griffleiste) Montage ohne Bohren

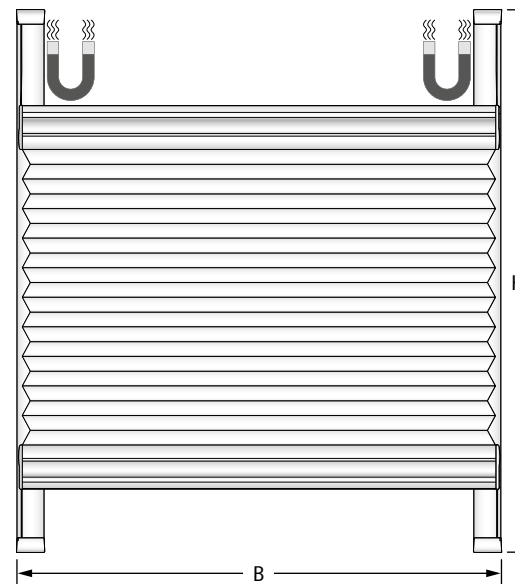

Größbereich Wabenplissee

| | | |
|-------------------|------|--------|
| Breite (B) | min. | 23 cm |
| | max. | 180 cm |
| Höhe (H) | min. | 20 cm |
| | max. | 180 cm |
| bis 150 cm Breite | max. | 220 cm |

Pakethöhen

| Anlagenhöhe | Pakethöhe |
|-------------|-------------|
| 50 cm | ca. 7,5 cm |
| 100 cm | ca. 8,5 cm |
| 150 cm | ca. 9,5 cm |
| 200 cm | ca. 10,5 cm |
| 220 cm | ca. 11,5 cm |

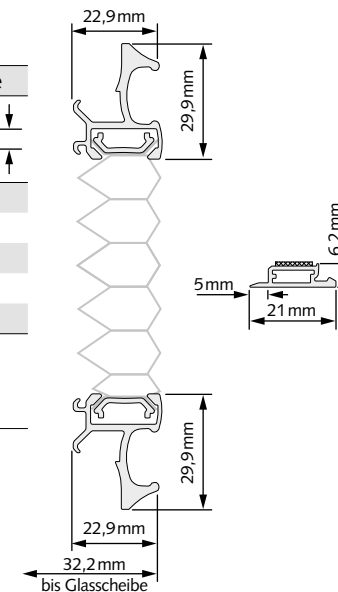

Hinweise

- Die Montage erfolgt mittels Klebprofil direkt auf der Glasscheibe.
- Kein Bohren oder Verschrauben erforderlich.
- Magnetische Fixierung nur oben.
- Nur **mit** magnetischer Fixierung möglich.

Profilfarben

| | |
|---|------------------------------------|
| <input type="checkbox"/> weiß matt | <input type="checkbox"/> grau matt |
| <input type="checkbox"/> anthrazit matt | |

VS 2 Slide (seitlich geführt mit Griffleiste) Montage ohne Bohren

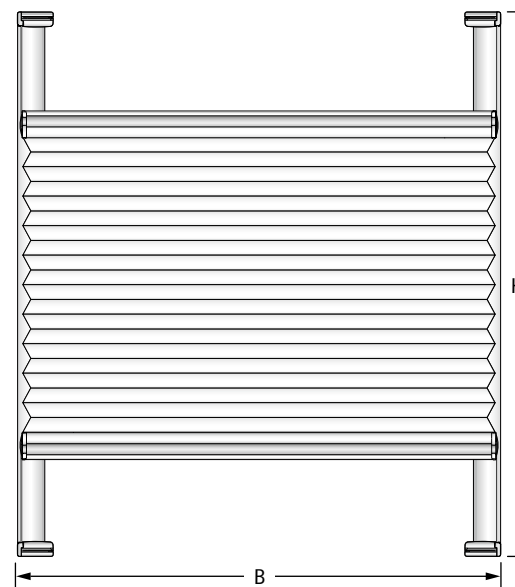

Größbereich Wabenplissee

| | | |
|-------------------|------|--------|
| Breite (B) | min. | 23 cm |
| | max. | 150 cm |
| Höhe (H) | min. | 20 cm |
| | max. | 150 cm |
| bis 120 cm Breite | max. | 220 cm |

Pakethöhen

| Anlagenhöhe | Pakethöhe |
|-------------|-----------|
| 50 cm | ca. 6 cm |
| 100 cm | ca. 7 cm |
| 150 cm | ca. 8 cm |
| 200 cm | ca. 9 cm |
| 220 cm | ca. 10 cm |

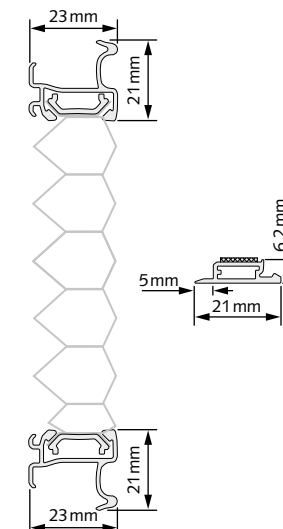

Hinweise

- Die Montage erfolgt mittels Klebprofil direkt auf der Glasscheibe.
- Kein Bohren oder Verschrauben erforderlich.

Profilfarben

| | |
|---|------------------------------------|
| <input type="checkbox"/> weiß matt | <input type="checkbox"/> grau matt |
| <input type="checkbox"/> anthrazit matt | |

1 Verspannte Anlagen

VS 2 KL Montage ohne Bohren

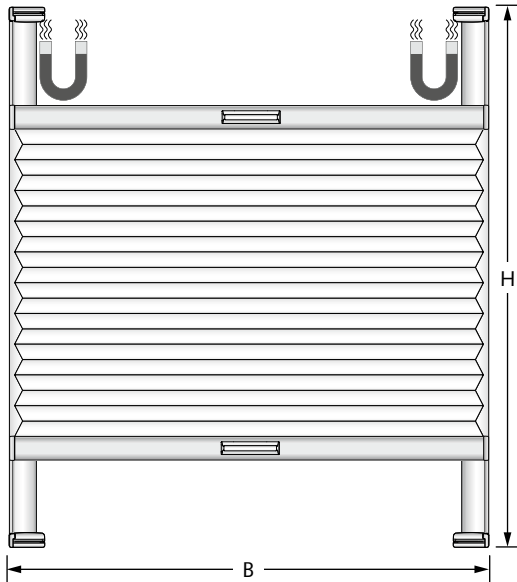

Größenbereich Wabenplissee

| | | |
|------------------|------|--------|
| Breite (B) | min. | 23 cm |
| | max. | 150 cm |
| Höhe (H) | min. | 20 cm |
| | max. | 150 cm |
| bis 120cm Breite | max. | 220 cm |

Pakethöhen

| Anlagenhöhe | Pakethöhe |
|-------------|-----------|
| 50 cm | ca. 5 cm |
| 100 cm | ca. 6 cm |
| 150 cm | ca. 7 cm |
| 200 cm | ca. 8 cm |
| 220 cm | ca. 9 cm |

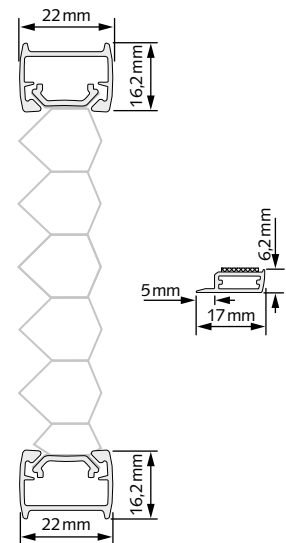

Hinweise

- Die Montage erfolgt mittels Klebprofil direkt auf der Glasscheibe.
- Kein Bohren oder Verschrauben erforderlich.
- Magnetische Fixierung nur oben.





Profilfarben

- weiß matt
- silber

1 Verspannte Anlagen

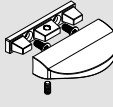
1 Verspannte Anlagen

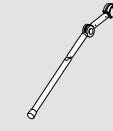
Sonderzubehör VS2 Slide Plus, VS2 Slide, VS2 KL

| | Art.-Nr. | Bezeichnung |
|--|--------------|---|
|  | 5186247.0001 | Designgriff (nur VS 2 KL) weiß |
| | 5186247.0014 | grau |
| | 5186247.0028 | schwarzbraun |
| | 5186247.0009 | anthrazit |
| | 5186247.0080 | bronze |
|  | 5186220.0000 | Bedienstab mit Gelenk (nur VS 2 KL) 125 cm |
| | 5186221.0000 | 150 cm |
| | 5186222.0000 | 200 cm |
| | 5186223.0000 | 250 cm |
|  | 5186224.0000 | Bedienstab mit Gelenk (nur VS 2 Slide und VS 2 Slide Plus) 125 cm |
| | 5186225.0000 | 150 cm |
| | 5186226.0000 | 200 cm |
| | 5186227.0000 | 250 cm |
|  | 5186192.0004 | Bedienstab-/Kurbelklemme grau |
|  | | VS 2 KL ohne magnetische Fixierung |

1 Verspannte Anlagen Preise VS 2 Slide Plus, VS 2 Slide, VS 2 KL

Sonderzubehör Preise
VS 2 Slide Plus, VS 2 Slide, VS 2 KL
auf der Innenseite

1 Freihängende Anlagen mit Schnurbedienung

F 1



Größenbereich Wabenplissee

| | |
|------------|--------------------------|
| Breite (B) | min. 15 cm |
| | max. ¹ 230 cm |
| Höhe (H) | min. 30 cm |
| | max. 260 cm |

¹ abhängig von der Stoffbreite

Pakethöhen

| Anlagenhöhe | Pakethöhe |
|-------------|-----------|
| 50 cm | ca. 5 cm |
| 100 cm | ca. 6 cm |
| 150 cm | ca. 7 cm |
| 200 cm | ca. 8 cm |
| 260 cm | ca. 9 cm |

Profilfarben

| | |
|------------------------------------|--|
| <input type="checkbox"/> weiß matt | <input type="checkbox"/> schwarzbraun matt |
| <input type="checkbox"/> silber | <input type="checkbox"/> anthrazit matt |
| <input type="checkbox"/> bronze | |

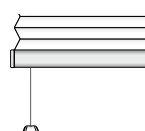
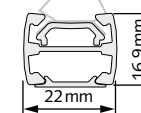
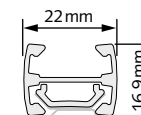

Hinweise

- Auch mit Pendelsicherung (Mehrpreis).
- Bedienung links oder rechts möglich (bitte angeben).

F 2

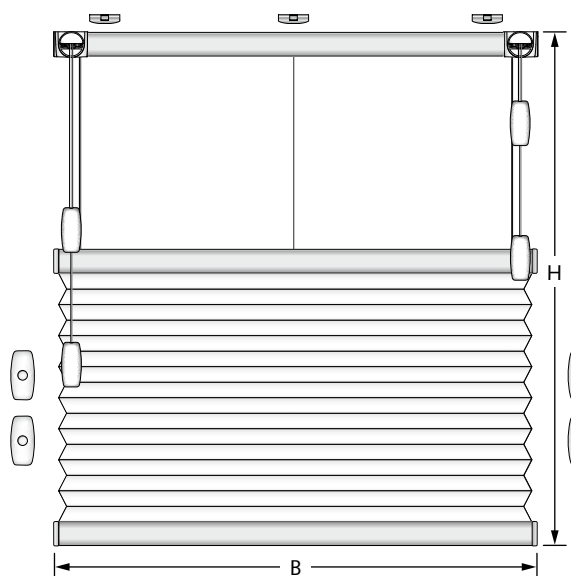

Größenbereich Wabenplissee

| | |
|------------|--------------------------|
| Breite (B) | min. 15 cm |
| | max. ¹ 200 cm |
| Höhe (H) | min. 30 cm |
| | max. 260 cm |

¹ abhängig von der Stoffbreite

Pakethöhen

| Anlagenhöhe | Pakethöhe |
|-------------|-----------|
| 50 cm | ca. 6 cm |
| 100 cm | ca. 7 cm |
| 150 cm | ca. 8 cm |
| 200 cm | ca. 9 cm |
| 260 cm | ca. 10 cm |

Profilfarben

| | |
|------------------------------------|--|
| <input type="checkbox"/> weiß matt | <input type="checkbox"/> schwarzbraun matt |
| <input type="checkbox"/> silber | <input type="checkbox"/> anthrazit matt |
| <input type="checkbox"/> bronze | |

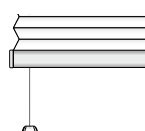
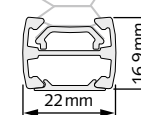
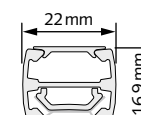
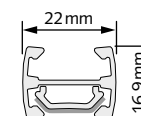

Hinweise

- Auch mit Pendelsicherung (Mehrpreis).
- F 2 Anlagen immer mit zwei Schnurbremsen.
- Schnüre im Sichtbereich.

1 Freihängende Anlagen mit Schnurbedienung

F 3

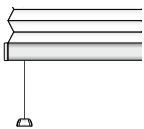
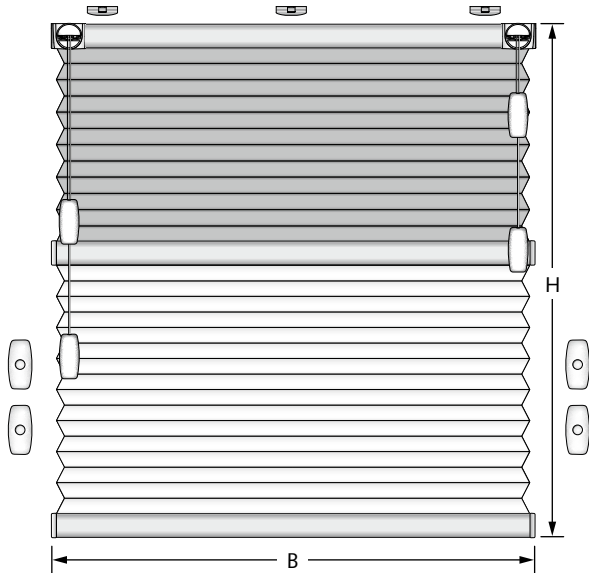

Hinweise

- Auch mit Pendelsicherung (Mehrpreis).
- F 3 Anlagen immer mit zwei Schnurbremsen.
- Wenn nicht anders angegeben, befindet sich der Verdunklungsstoff immer oben.

Größenbereich Wabenplissee

| | | |
|------------|------|--------|
| Breite (B) | min. | 15 cm |
| | max. | 150 cm |
| Höhe (H) | min. | 30 cm |
| | max. | 260 cm |

Pakethöhen

| Anlagenhöhe | Pakethöhe |
|-------------|-----------|
| 50 cm | ca. 7 cm |
| 100 cm | ca. 8 cm |
| 150 cm | ca. 9 cm |
| 200 cm | ca. 10 cm |
| 260 cm | ca. 11 cm |

Profilfarben

- | | |
|-----------|-------------------|
| weiß matt | schwarzbraun matt |
| silber | anthrazit matt |
| bronze | |

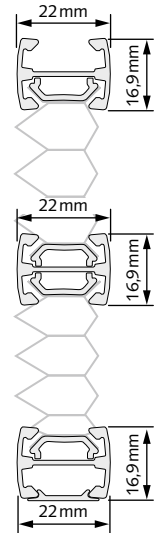

1 Freihängende Anlagen mit Schnurbedienung

1 Freihängende Anlagen mit Schnurbedienung

Sonderzubehör F 1, F 2, F 3

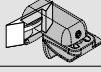
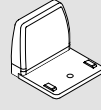
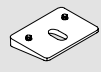
| | Art.-Nr. | Bezeichnung |
|---|--------------|---|
|  | 5186183.0010 | Klemmträger weiß |
| | 5186183.0014 | grau |
| | 5186183.0038 | schwarzbraun |
|  | 5186185.0000 | Dichtungspad für Klemmträger 5186183.XXXX schwarz |
|  | 5186244.0001 | Wandwinkel mit Kappe weiß |
| | 5186244.0004 | grau |
| | 5186244.0028 | schwarzbraun |
| | 5186244.0009 | anthrazit |
| | 5186244.0080 | bronze |
|  | 5186196.0001 | Ausgleichskeil 7,5° (adaptierbar bis 45°) weiß |
| | 5186196.0004 | grau |
| | 5186196.0028 | schwarzbraun |

1

Freihängende Anlagen F 1, F 2, F 3

Sonderzubehör F 1, F 2, F 3
auf der Innenseite

1 Freihängende Anlagen mit Griff, Bedienkette, Motor

F Touch mit Griffbedienung

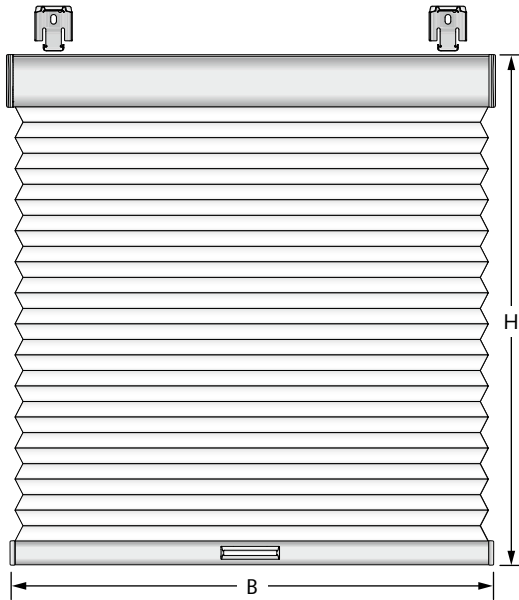

Größenbereich Wabenplissee

| | |
|------------|--------------------------|
| Breite (B) | min. 45 cm |
| | max. ¹ 230 cm |
| Höhe (H) | min. 15 cm |
| | max. 210 cm |

¹ abhängig von der Stoffbreite

Pakethöhen

| Anlagenhöhe | Pakethöhe |
|-------------|-----------|
| 50 cm | ca. 7 cm |
| 100 cm | ca. 8 cm |
| 150 cm | ca. 9 cm |
| 200 cm | ca. 10 cm |

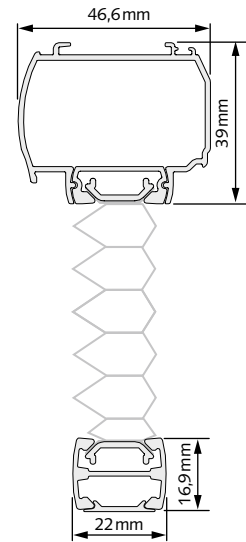

Hinweis

- Nicht mit Pendelsicherung möglich.

Profifarben

- weiß matt schwarzbraun matt
- silber anthrazit matt

F4 mit Bedienkette

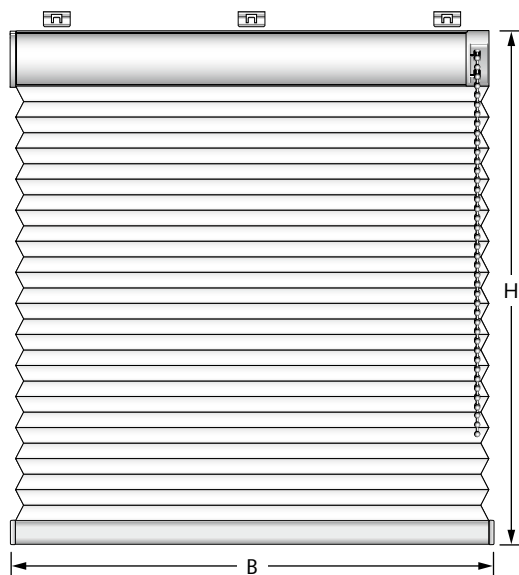

Größenbereich Wabenplissee

| | |
|------------|--------------------------|
| Breite (B) | min. 55 cm |
| | max. ¹ 230 cm |
| Höhe (H) | min. 30 cm |
| | max. 260 cm |

¹ abhängig von der Stoffbreite

Pakethöhen

| Anlagenhöhe | Pakethöhe |
|-------------|-----------|
| 50 cm | ca. 7 cm |
| 100 cm | ca. 8 cm |
| 150 cm | ca. 9 cm |
| 200 cm | ca. 10 cm |
| 260 cm | ca. 11 cm |

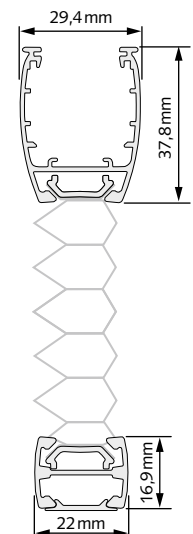

Hinweise

- Auch mit Pendelsicherung (Mehrpreis) (max. vertikaler Neigungswinkel dann 15°).
- Bedienung links oder rechts möglich (bitte angeben).
- Kein seitlicher Getriebeüberstand.

Profifarben

- weiß matt schwarzbraun matt
- silber anthrazit matt

1 Freihängende Anlagen mit Griff, Bedienkette, Motor

FE A mit 7,4 V-Akku-Motor

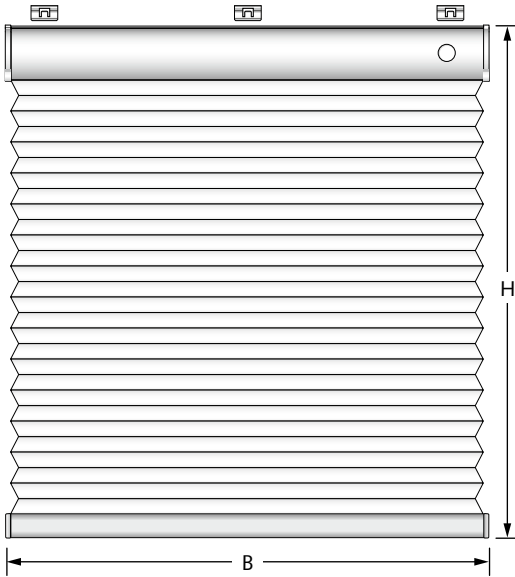

Größenbereich Wabenplissee

| | |
|------------|--------------------------|
| Breite (B) | min. 70 cm |
| | max. ¹ 230 cm |
| Höhe (H) | min. 30 cm |
| | max. 260 cm |

¹ abhängig von der Stoffbreite

Pakethöhen

| Anlagenhöhe | Pakethöhe |
|-------------|-----------|
| 100 cm | ca. 8 cm |
| 150 cm | ca. 9 cm |
| 200 cm | ca. 10 cm |
| 260 cm | ca. 11 cm |

Profilfarben

| | |
|------------------------------------|--|
| <input type="checkbox"/> weiß matt | <input type="checkbox"/> schwarzbraun matt |
| <input type="checkbox"/> silber | <input type="checkbox"/> anthrazit matt |



Hinweise

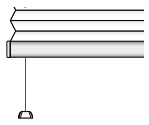

- Auch mit Pendelsicherung (Mehrpreis) (max. vertikaler Neigungswinkel dann 15°).
- Akku-Anschluss links oder rechts möglich (bitte angeben).
- Ladebuchse in der Frontseite der Oberschiene.
- Nicht für Feuchträume geeignet.

FE mit 24 V-Motor

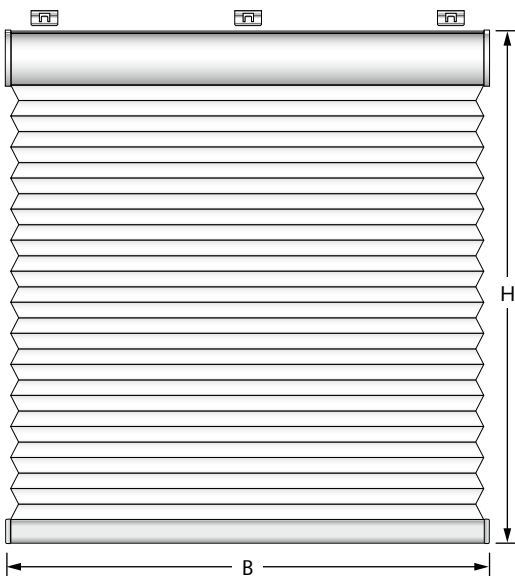

Größenbereich Wabenplissee

| | |
|------------|--------------------------|
| Breite (B) | min. 60 cm |
| | max. ¹ 230 cm |
| Höhe (H) | min. 30 cm |
| | max. 260 cm |

¹ abhängig von der Stoffbreite

Pakethöhen

| Anlagenhöhe | Pakethöhe |
|-------------|-----------|
| 100 cm | ca. 8 cm |
| 150 cm | ca. 9 cm |
| 200 cm | ca. 10 cm |
| 260 cm | ca. 11 cm |

Profilfarben

| | |
|------------------------------------|--|
| <input type="checkbox"/> weiß matt | <input type="checkbox"/> schwarzbraun matt |
| <input type="checkbox"/> silber | <input type="checkbox"/> anthrazit matt |

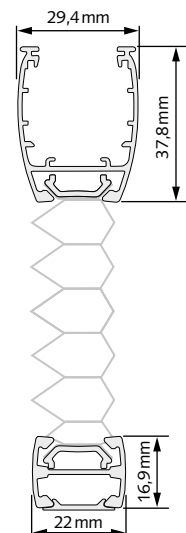

Hinweise

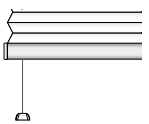

- Auch mit Pendelsicherung (Mehrpreis) (max. vertikaler Neigungswinkel dann 15°).
- Kabelausgang links oder rechts möglich (bitte angeben).
- Nicht für Feuchträume geeignet.

1 Freihängende Anlagen mit Griff, Bedienkette, Motor

FE Homematic IP mit 11,1 V-Akku-Motor

homematic ^{IP}

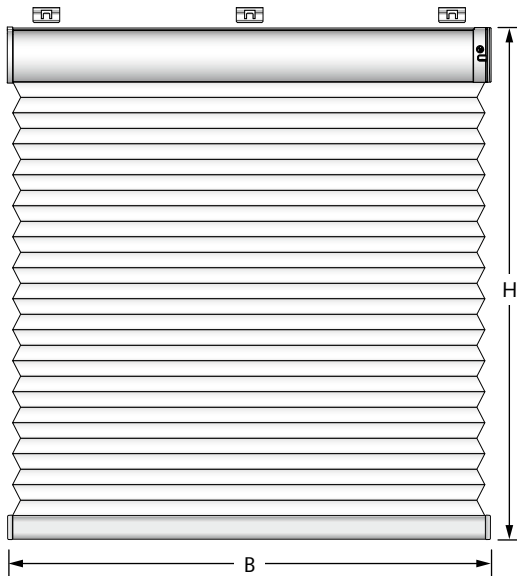

Größbereich Wabenplissee

| | |
|------------|-------------------------|
| Breite (B) | min. 70cm |
| | max. ¹ 230cm |
| Höhe (H) | min. 30cm |
| | max. 260cm |

¹ abhängig von der Stoffbreite

Pakethöhen

| Anlagenhöhe | Pakethöhe |
|-------------|-----------|
| 100cm | ca. 8cm |
| 150cm | ca. 9cm |
| 200cm | ca. 10cm |
| 260cm | ca. 11cm |

Profilfarben

| | |
|------------------------------------|--|
| <input type="checkbox"/> weiß matt | <input type="checkbox"/> schwarzbraun matt |
| <input type="checkbox"/> silber | <input type="checkbox"/> anthrazit matt |

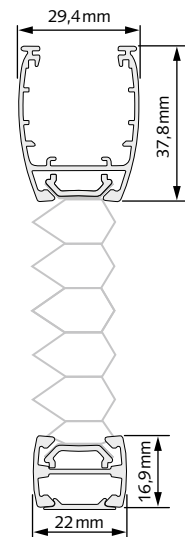

Hinweise

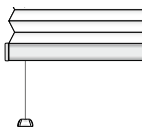

- Auch mit Pendelsicherung (Mehrpreis) (max. vertikaler Neigungswinkel dann 15°).
- Akku-Anschluss links oder rechts möglich (bitte angeben).
- Ladebuchse in der Frontseite der Oberschiene.
- Für eine eingelassene Montage wird für das Ladekabel ein Freiraum von 4,5 cm benötigt.
- Nicht für Feuchträume geeignet.
- Für den Betrieb ist ein Homematic IP Access Point erforderlich.

Wichtige Hinweise für alle mit Motor angetriebenen Anlagen





- Bitte verwenden Sie nur die original Steuerungs- und Netzteile. Fremdfabrikate können zu Beschädigungen führen.
- Ausführliche Informationen zu Homematic IP sowie Motordaten zu allen drei Anlagentypen finden Sie im Kapitel **i Allgemeine Informationen** auf der **Seite i.5**.
- Informationen zur Ansteuerung der Anlagen entnehmen Sie bitte dem Kapitel **Zubehör Elektro ab Seite 7.1** oder den **Elektro-Planungsunterlagen**.

1 Freihängende Anlagen

mit Griff, Bedienkette, Motor

1 Freihängende Anlagen mit Griff, Bedienkette, Motor

Sonderzubehör F Touch, F4, FE A, FE Homematic IP, FE

| | Art.-Nr. | Bezeichnung |
|---|--------------|---|
|  | 5186183.0010 | Klemmträger (nicht F Touch) weiß |
| | 5186183.0014 | grau |
| | 5186183.0038 | schwarzbraun |
|  | 5186185.0000 | Dichtungspad für Klemmträger 5186183.XXXX (nicht F Touch) schwarz |
|  | 5186170.0010 | Wandwinkel (nicht F Touch) weiß |
| | 5186170.0014 | grau |
| | 5186170.0038 | schwarzbraun |
| | 5186170.0019 | anthrazit |
| | 5186170.0081 | bronze |
|  | 5186196.0001 | Ausgleichskeil 7,5° (adaptierbar bis 45°, nicht F Touch) weiß |
| | 5186196.0004 | grau |
| | 5186196.0028 | schwarzbraun |

1 **Freihängende Anlagen**
Preise F Touch, F4,
FE A, FE Homematic IP, FE

Sonderzubehör
F Touch, F4, FE A, FE Homematic IP, FE
auf der Innenseite

2 Verspannte und freihängende Anlagen für Sonderformen-Fenster (Dreh- und Kippfenster)

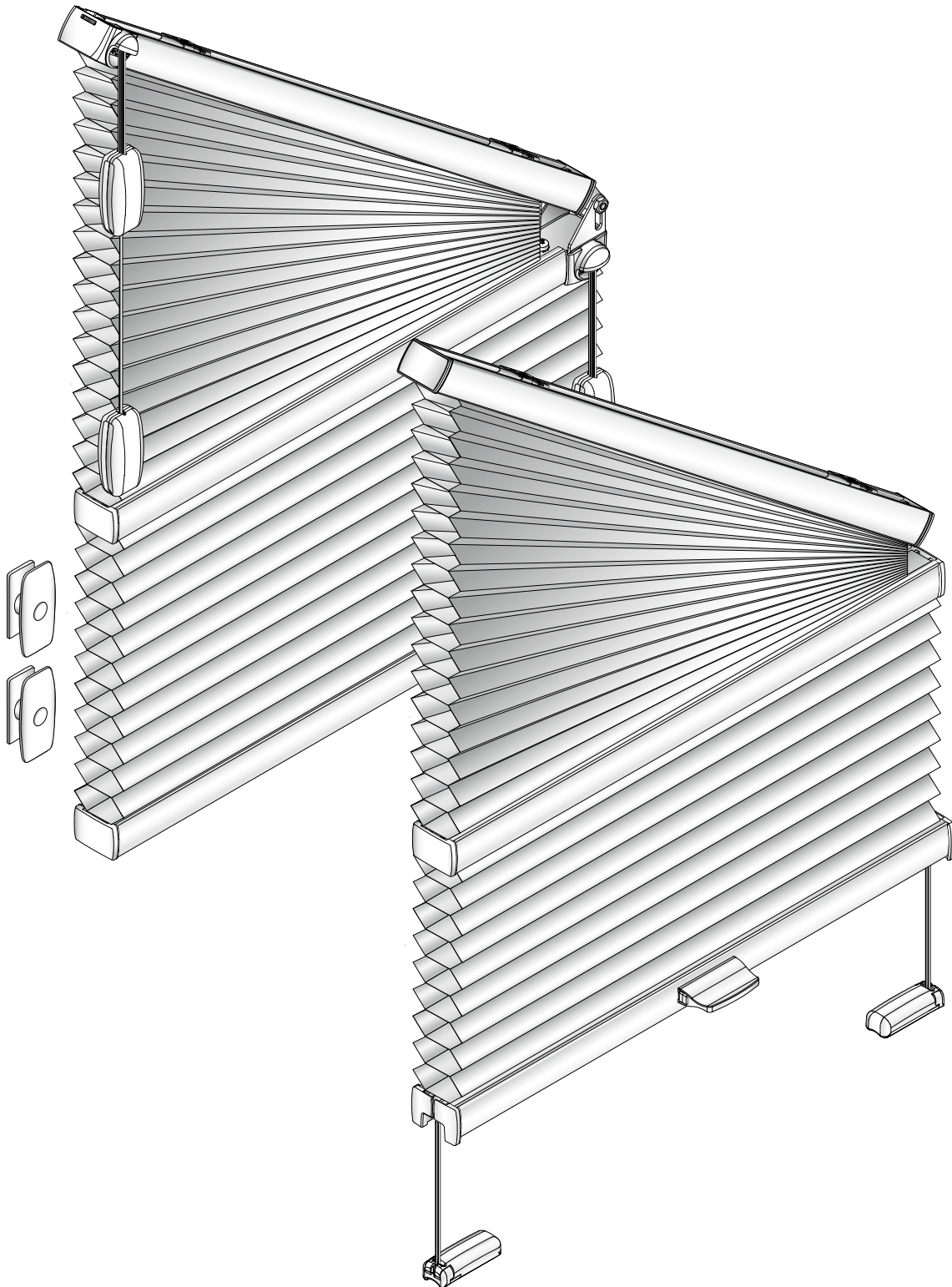

2 Verspannte Sonderformen-Anlagen

VS4 Slope

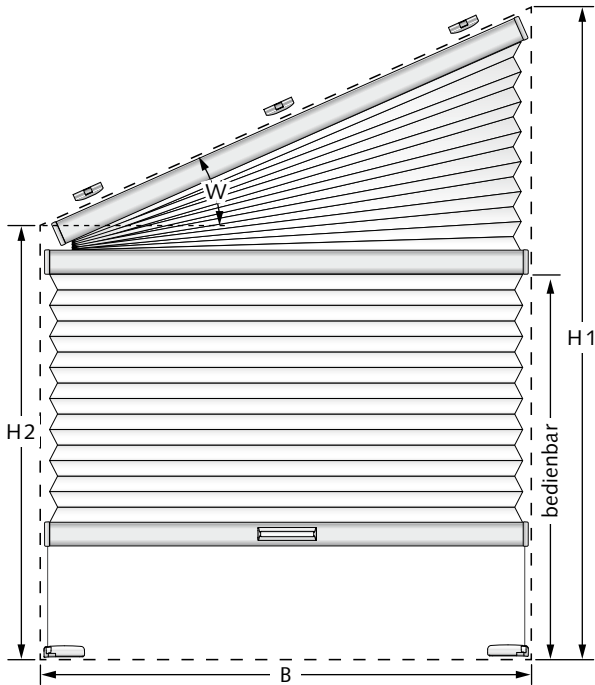

Größenbereich Wabenplissee

| | |
|------------------|-------------------------|
| Breite (B) | min. 30cm |
| | max. 150cm |
| Schräge Breite | max. ¹ 230cm |
| Höhe1 (H1) | min. 30cm |
| | max. 150cm |
| bis 120cm Breite | max. 220cm |
| Höhe2 (H2) | min. 10cm |
| Winkel (W) | min. 5° |
| | max. 40° |

¹ abhängig von der Stoffbreite

Pakethöhen

| Anlagenhöhe | Pakethöhe |
|-------------|-----------|
| 50cm | ca. 5cm |
| 100cm | ca. 6cm |
| 150cm | ca. 7cm |
| 200cm | ca. 8cm |
| 220cm | ca. 9cm |

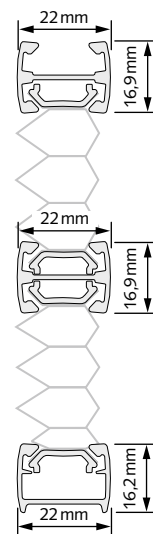

Hinweis

- Die große Höhe (H1) kann sowohl links als auch rechts sein.

Profilfarben

| | |
|------------------------------------|--|
| <input type="checkbox"/> weiß matt | <input type="checkbox"/> schwarzbraun matt |
| <input type="checkbox"/> silber | <input type="checkbox"/> anthrazit matt |
| <input type="checkbox"/> bronze | |

2 Verspannte Sonderformen-Anlagen

VS4 Slope S

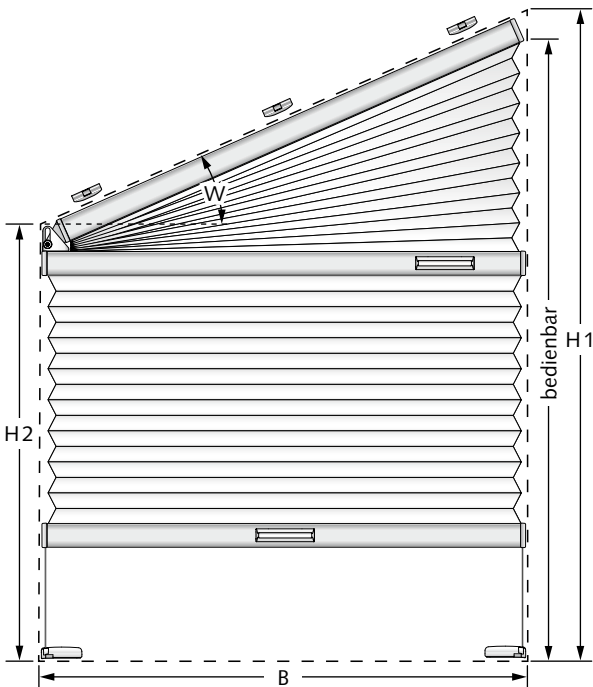

Größenbereich Wabenplissee

| | |
|------------|------------|
| Breite (B) | min. 30cm |
| | max. 100cm |
| Höhe1 (H1) | min. 30cm |
| | max. 220cm |
| Höhe2 (H2) | min. 10cm |
| Winkel (W) | min. 15° |
| | max. 35° |

Pakethöhen

| Anlagenhöhe | Pakethöhe |
|-------------|-----------|
| 50cm | ca. 6cm |
| 100cm | ca. 7cm |
| 150cm | ca. 8cm |
| 200cm | ca. 9cm |
| 220cm | ca. 10cm |

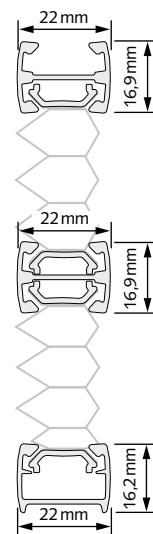

Hinweise

- Die große Höhe (H1) kann sowohl links als auch rechts sein.
- Der Behang ist bis an die schräge Schiene hochschiebbar.
- Mittlere Schiene nicht mittels Bedienstab bedienbar.
- Bei schrägem Fensterfalz Ausgleichskeile berücksichtigen.

Profilfarben

- weiß matt
- schwarzbraun matt
- silber

2 Verspannte Sonderformen-Anlagen

2 Verspannte Sonderformen-Anlagen

Sonderzubehör VS4 Slope, VS4 Slope S

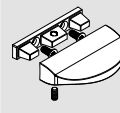
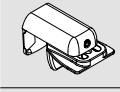
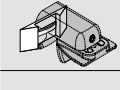
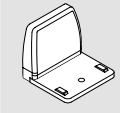
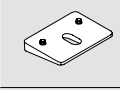
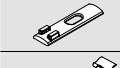
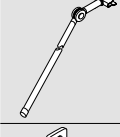
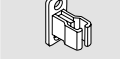
| | Art.-Nr. | Bezeichnung |
|---|--|---|
|  | 5186247.0001 5186247.0014 5186247.0028 5186247.0009 5186247.0080 | Designgriff weiß grau schwarzbraun anthrazit bronze |
|  | 5186183.0010 5186183.0014 5186183.0038 | Klemmträger weiß grau schwarzbraun |
|  | 5186185.0000 | Dichtungspad für Klemmträger 5186183.XXXX schwarz |
|  | 5186244.0001 5186244.0004 5186244.0028 5186244.0009 5186244.0080 | Wandwinkel mit Kappe weiß grau schwarzbraun anthrazit bronze |
|  | 5186196.0001 5186196.0004 5186196.0028 | Ausgleichskeil 7,5°, adaptierbar bis 45° weiß grau schwarzbraun |
|  | 5186164.0001 | Verdrehsicherung für Spannschuh weiß |
|  | 5186220.0000 5186221.0000 5186222.0000 5186223.0000 | Bedienstab mit Gelenk 125 cm 150 cm 200 cm 250 cm |
|  | 5186192.0004 | Bedienstab-/Kurbelklemme grau |

2 Verspannte Sonderformen VS4 Slope, VS4 Slope S

Sonderzubehör VS4 Slope, VS4 Slope S
auf der Innenseite

VS 5 Fünfeck

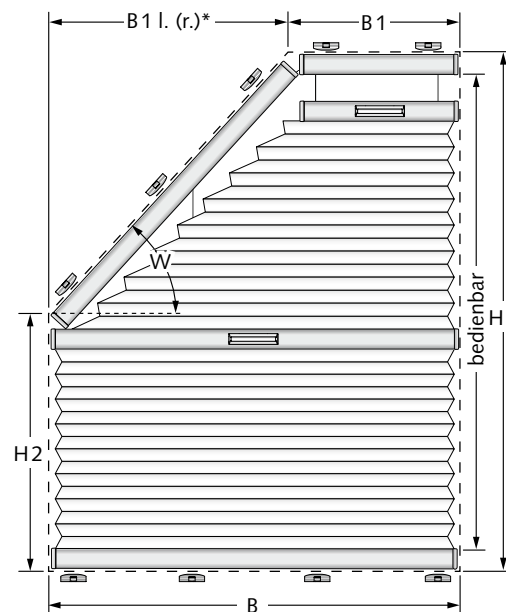

Größbereich Wabenplissee

| | |
|---------------------|-------------------------|
| Breite (B) | min. 30cm max. 150cm |
| kleine Breite (B1) | min. 12cm max. 145cm |
| Überhang (B1 l./r.) | min. 5cm max. 120cm |
| Höhe1 (H1) | min. 30cm max. 150cm |
| bis 120cm Breite | max. 200cm |
| Höhe2 (H2) | min. 10cm |
| Winkel (W) | min. 25° max. 80° |

Pakethöhen

| Anlagenhöhe | Pakethöhe |
|-------------|-----------|
| 50cm | ca. 7cm |
| 100cm | ca. 8cm |
| 150cm | ca. 9cm |
| 200cm | ca. 10cm |

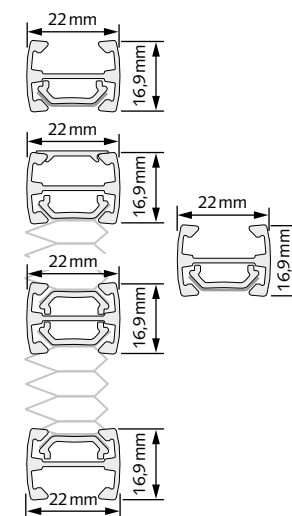

Hinweise

- * Die Schräge kann sowohl links als auch rechts sein.
- B1 + B1 l. (r.) ergeben zusammen immer die Breite B.
- Spannschnüre feststehend.

Profifarben

| | |
|------------------------------------|--|
| <input type="checkbox"/> weiß matt | <input type="checkbox"/> schwarzbraun matt |
| <input type="checkbox"/> silber | <input type="checkbox"/> anthrazit matt |
| <input type="checkbox"/> bronze | |

VS 5 SD Fünfeck

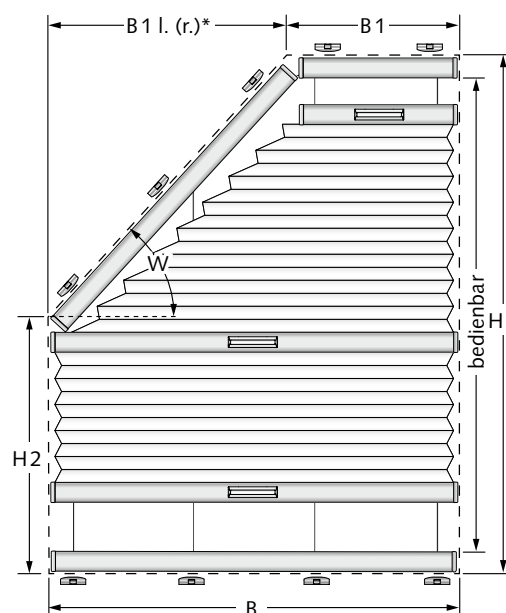

Größbereich Wabenplissee

| | |
|---------------------|-------------------------|
| Breite (B) | min. 30cm max. 100cm |
| kleine Breite (B1) | min. 12cm max. 95cm |
| Überhang (B1 l./r.) | min. 5cm max. 88cm |
| Höhe1 (H1) | min. 30cm max. 200cm |
| Höhe2 (H2) | min. 10cm |
| Winkel (W) | min. 25° max. 80° |

Pakethöhen

| Anlagenhöhe | Pakethöhe |
|-------------|-----------|
| 50cm | ca. 9cm |
| 100cm | ca. 10cm |
| 150cm | ca. 11cm |
| 200cm | ca. 12cm |

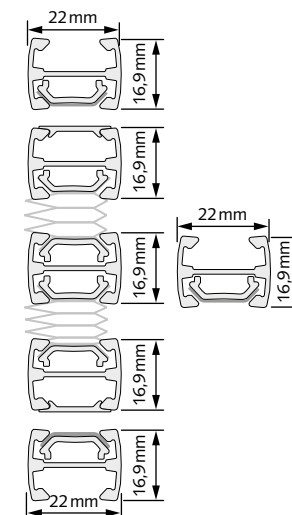

Hinweise

- * Die Schräge kann sowohl links als auch rechts sein.
- B1 + B1 l. (r.) ergeben zusammen immer die Breite B.
- Spannschnüre feststehend.

Profifarben

| | |
|------------------------------------|--|
| <input type="checkbox"/> weiß matt | <input type="checkbox"/> schwarzbraun matt |
| <input type="checkbox"/> silber | <input type="checkbox"/> anthrazit matt |
| <input type="checkbox"/> bronze | |

2 Verspannte Sonderformen-Anlagen

VS 6 Sechseck

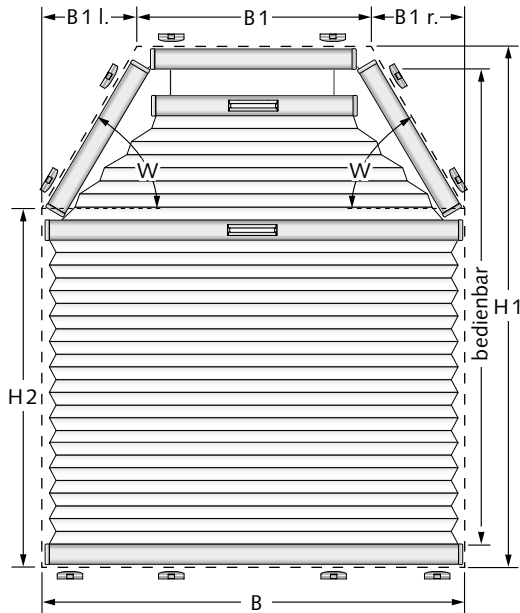

Größenbereich Wabenplissee

| | | |
|---------------------|------------|------------|
| Breite (B) | min. 30cm | max. 150cm |
| kleine Breite (B1) | min. 12cm | max. 140cm |
| Überhang (B1 l./r.) | min. 5cm | max. 120cm |
| Höhe1 (H1) | min. 30cm | max. 150cm |
| bis 120cm Breite | max. 200cm | |
| Höhe2 (H2) | min. 10cm | |
| Winkel (W) | min. 25° | max. 70° |

Pakethöhen

| Anlagenhöhe | Pakethöhe |
|-------------|-----------|
| 50cm | ca. 7cm |
| 100cm | ca. 8cm |
| 150cm | ca. 9cm |
| 200cm | ca. 10cm |

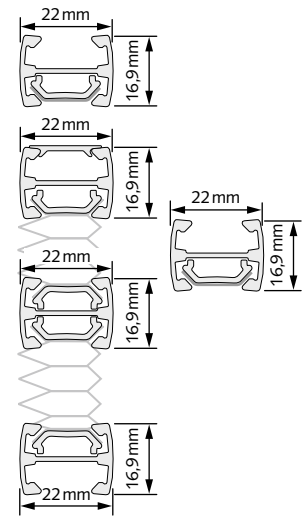

Hinweise

- B1 + B1 l. + B1 r. ergeben zusammen immer die Breite B.
- Auch asymmetrisch möglich.
- Spannschnüre feststehend.

Profilfarben

- weiß matt
- schwarzbraun matt
- silber
- anthrazit matt
- bronze

VS 6 SD Sechseck

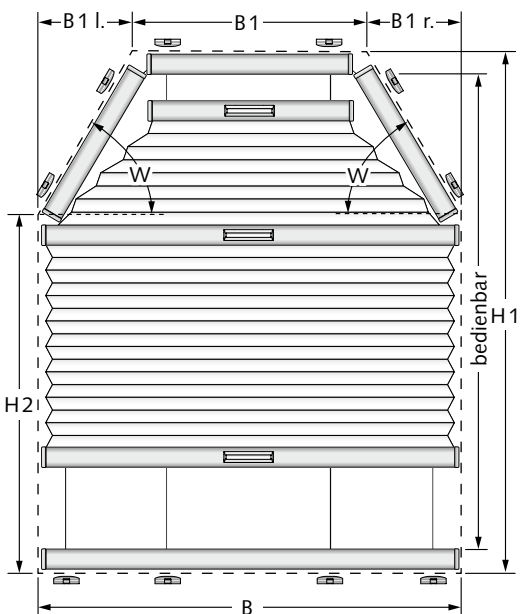

Größenbereich Wabenplissee

| | | |
|---------------------|-----------|------------|
| Breite (B) | min. 30cm | max. 100cm |
| kleine Breite (B1) | min. 12cm | max. 90cm |
| Überhang (B1 l./r.) | min. 5cm | max. 83cm |
| Höhe1 (H1) | min. 30cm | max. 200cm |
| Höhe2 (H2) | min. 10cm | |
| Winkel (W) | min. 25° | max. 80° |

Pakethöhen

| Anlagenhöhe | Pakethöhe |
|-------------|-----------|
| 50cm | ca. 9cm |
| 100cm | ca. 10cm |
| 150cm | ca. 11cm |
| 200cm | ca. 12cm |

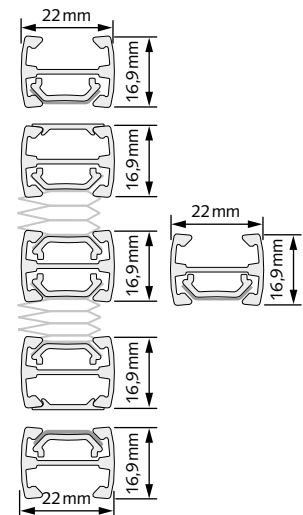

Hinweise

- B1 + B1 l. + B1 r. ergeben zusammen immer die Breite B.
- Auch asymmetrisch möglich.
- Spannschnüre feststehend.







Profilfarben

- weiß matt
- schwarzbraun matt
- silber
- anthrazit matt
- bronze

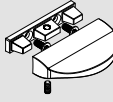
2 Verspannte Sonderformen-Anlagen

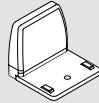
2 Verspannte Sonderformen-Anlagen

Sonderzubehör VS5, VS5 SD, VS6, VS6 SD

| | Art.-Nr. | Bezeichnung |
|---|--------------|---|
|  | 5186247.0001 | Designgriff weiß |
| | 5186247.0014 | grau |
| | 5186247.0028 | schwarzbraun |
| | 5186247.0009 | anthrazit |
| | 5186247.0080 | bronze |
|  | 5186183.0010 | Klemmträger weiß |
| | 5186183.0014 | grau |
| | 5186183.0038 | schwarzbraun |
|  | 5186185.0000 | Dichtungspad für Klemmträger 5186183.XXXX schwarz |
|  | 5186244.0001 | Wandwinkel mit Kappe weiß |
| | 5186244.0004 | grau |
| | 5186244.0028 | schwarzbraun |
| | 5186244.0009 | anthrazit |
| | 5186244.0080 | bronze |
|  | 5186196.0001 | Ausgleichskeil 7,5°, adaptierbar bis 45° weiß |
| | 5186196.0004 | grau |
| | 5186196.0028 | schwarzbraun |
|  | 5186220.0000 | Bedienstab mit Gelenk 125 cm |
| | 5186221.0000 | 150 cm |
| | 5186222.0000 | 200 cm |
| | 5186223.0000 | 250 cm |
|  | 5186192.0004 | Bedienstab-/Kurbelklemme grau |

2 Verspannte Sonderformen VS 5, VS 5 SD, VS 6, VS 6 SD

Sonderzubehör
VS 5, VS 5 SD, VS 6, VS 6 SD
auf der Innenseite

2 Verspannte Sonderformen-Anlagen

VS 7 Trapez

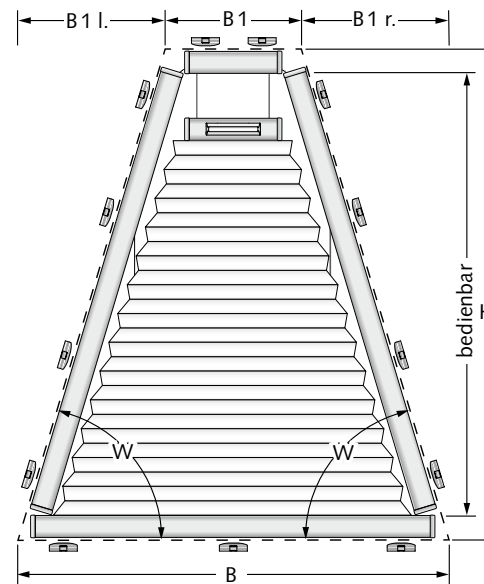

Größenbereich Wabenplissee

| | |
|---------------------|-------------------------|
| Breite (B) | min. 30cm max. 150cm |
| kleine Breite (B1) | min. 12cm max. 140cm |
| Überhang (B1 l./r.) | min. 5cm max. 120cm |
| Höhe (H) | min. 30cm max. 150cm |
| bis 120cm Breite | max. 200cm |
| Winkel (W) | min. 25° max. 70° |

Pakethöhen

| Anlagenhöhe | Pakethöhe |
|-------------|-----------|
| 50cm | ca. 7cm |
| 100cm | ca. 8cm |
| 150cm | ca. 9cm |
| 200cm | ca. 10cm |

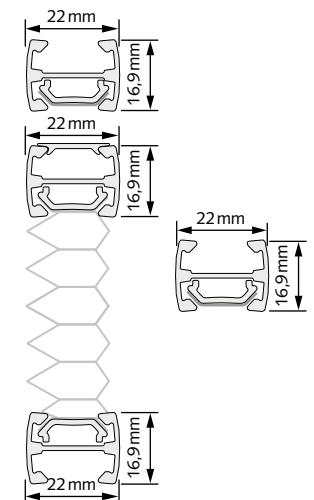

Hinweise

- Auch asymmetrisch möglich.
- B1 + B1 l. + B1 r. ergeben zusammen immer die Breite B.
- Spannschnüre feststehend.

Profilfarben

| | |
|------------------------------------|--|
| <input type="checkbox"/> weiß matt | <input type="checkbox"/> schwarzbraun matt |
| <input type="checkbox"/> silber | <input type="checkbox"/> anthrazit matt |
| <input type="checkbox"/> bronze | |

VS 8 Trapez

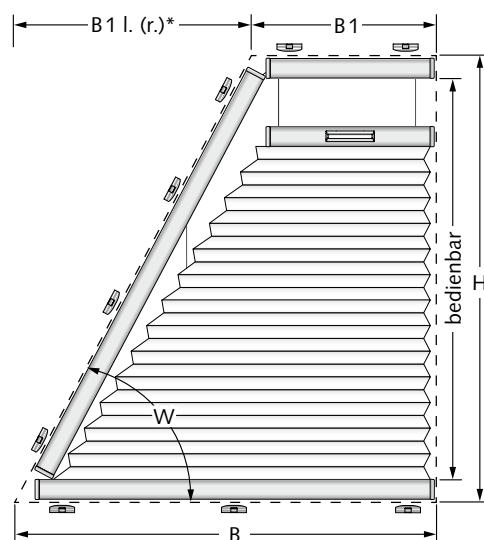

Größenbereich Wabenplissee

| | |
|---------------------|-------------------------|
| Breite (B) | min. 30cm max. 150cm |
| kleine Breite (B1) | min. 12cm max. 145cm |
| Überhang (B1 l./r.) | min. 5cm max. 120cm |
| Höhe1 (H1) | min. 30cm max. 150cm |
| bis 120cm Breite | max. 200cm |
| Winkel (W) | min. 25° max. 80° |

Pakethöhen

| Anlagenhöhe | Pakethöhe |
|-------------|-----------|
| 50cm | ca. 7cm |
| 100cm | ca. 8cm |
| 150cm | ca. 9cm |
| 200cm | ca. 10cm |

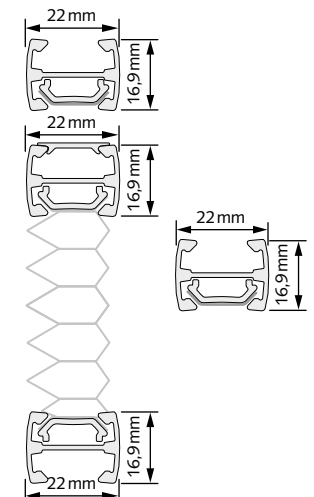

Hinweise

- * Die Schräge kann sowohl links als auch rechts sein.
- B1 + B1 l. (r.) ergeben zusammen immer die Breite B.
- Spannschnüre feststehend.

Profilfarben

| | |
|------------------------------------|--|
| <input type="checkbox"/> weiß matt | <input type="checkbox"/> schwarzbraun matt |
| <input type="checkbox"/> silber | <input type="checkbox"/> anthrazit matt |
| <input type="checkbox"/> bronze | |

2 Verspannte Sonderformen-Anlagen

VS 9 D Dreieck

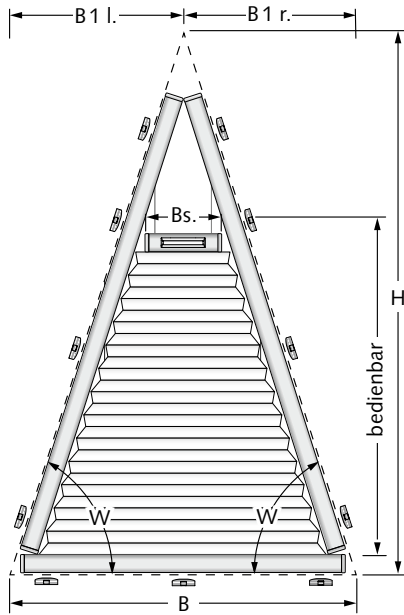

Größenbereich Wabenplissee

| | |
|---------------------|------------|
| Breite (B) | min. 30cm |
| | max. 150cm |
| Bedienschiene (Bs.) | min. 10cm |
| Überhang (B1 l./r.) | min. 10cm |
| | max. 120cm |
| Höhe (H) | min. 30cm |
| | max. 150cm |
| bis 120cm Breite | max. 200cm |
| Winkel (W) | min. 25° |
| | max. 70° |

Pakethöhen

| Anlagenhöhe | Pakethöhe |
|-------------|-----------|
| 50cm | ca. 6cm |
| 100cm | ca. 7cm |
| 150cm | ca. 8cm |
| 200cm | ca. 9cm |

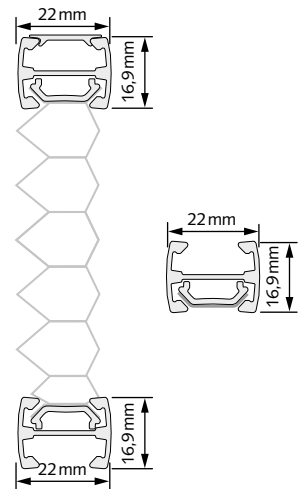

Hinweise

- Auch asymmetrisch möglich.
- B1 l. + B1 r. ergeben zusammen immer die Breite B.
- Spannschnüre feststehend.

Profilfarben

- weiß matt
- silber
- bronze
- schwarzbraun matt
- anthrazit matt

VS 10 D Dreieck

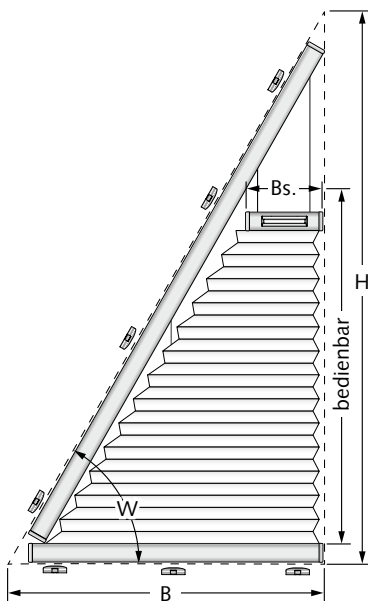

Größenbereich Wabenplissee

| | |
|---------------------|------------|
| Breite (B) | min. 30cm |
| | max. 120cm |
| Bedienschiene (Bs.) | min. 10cm |
| Höhe (H) | min. 30cm |
| | max. 200cm |
| Winkel (W) | min. 25° |
| | max. 70° |

Pakethöhen

| Anlagenhöhe | Pakethöhe |
|-------------|-----------|
| 50cm | ca. 6cm |
| 100cm | ca. 7cm |
| 150cm | ca. 8cm |
| 200cm | ca. 9cm |

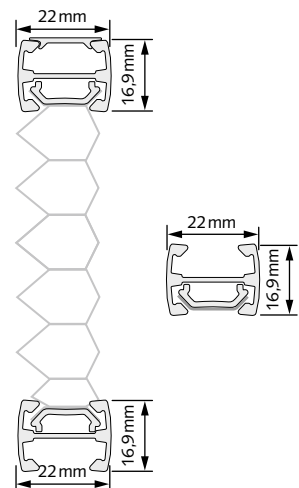

Hinweise

- Die Schräge kann sowohl links als auch rechts sein.
- Spannschnüre feststehend.



Profilfarben

- weiß matt
- silber
- bronze
- schwarzbraun matt
- anthrazit matt

2 Verspannte Sonderformen-Anlagen

2 Verspannte Sonderformen-Anlagen

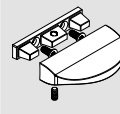
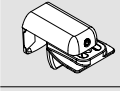
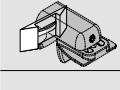
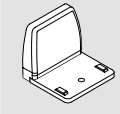
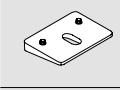
Sonderzubehör VS 7, VS 8, VS 9 D, VS 10 D

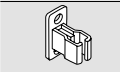
| | Art.-Nr. | Bezeichnung |
|---|--|---|
|  | 5186247.0001 5186247.0014 5186247.0028 5186247.0009 5186247.0080 | Designgriff weiß grau schwarzbraun anthrazit bronze |
|  | 5186183.0010 5186183.0014 5186183.0038 | Klemmträger weiß grau schwarzbraun |
|  | 5186185.0000 | Dichtungspad für Klemmträger 5186183.XXXX schwarz |
|  | 5186244.0001 5186244.0004 5186244.0028 5186244.0009 5186244.0080 | Wandwinkel mit Kappe weiß grau schwarzbraun anthrazit bronze |
|  | 5186196.0001 5186196.0004 5186196.0028 | Ausgleichskeil 7,5°, adaptierbar bis 45° weiß grau schwarzbraun |
|  | 5186220.0000 5186221.0000 5186222.0000 5186223.0000 | Bedienstab mit Gelenk 125 cm 150 cm 200 cm 250 cm |
|  | 5186192.0004 | Bedienstab-/Kurbelklemme grau |

2 Verspannte Sonderformen VS 7, VS 8, VS 9 D, VS 10 D

Sonderzubehör
VS 7, VS 8, VS 9 D, VS 10 D
auf der Innenseite

2 Freihängende Sonderformen-Anlagen

F Slope 2

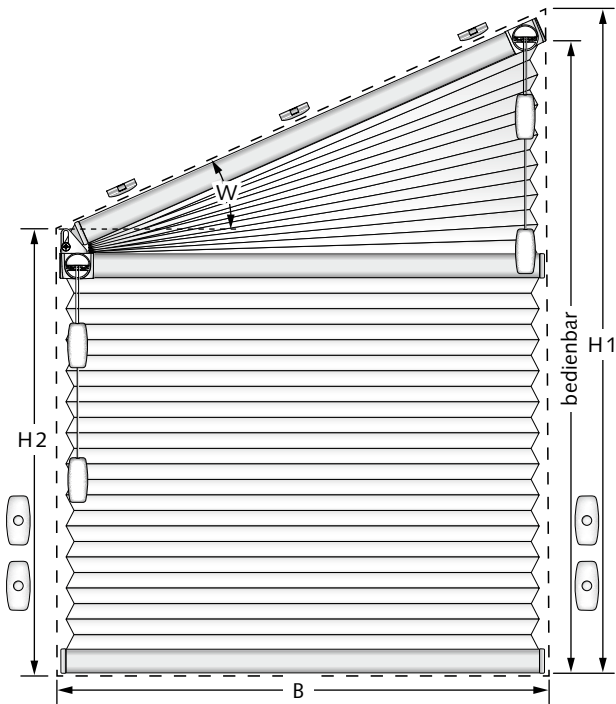

Größenbereich Wabenplissee

| | |
|----------------|------------|
| Breite (B) | min. 30cm |
| bis 15° Winkel | max. 220cm |
| bis 30° Winkel | max. 190cm |
| bis 40° Winkel | max. 170cm |

| | |
|----------------|-------------------------|
| Schräge Breite | max. ¹ 220cm |
| Höhe 1 (H1) | min. 30cm |
| | max. 260cm |
| Höhe 2 (H2) | min. 10cm |
| Winkel (W) | min. 5° |
| | max. 40° |

¹ abhängig von der Stoffbreite

Pakethöhen

| Anlagenhöhe | Pakethöhe |
|-------------|-----------|
| 50cm | ca. 6cm |
| 100cm | ca. 7cm |
| 150cm | ca. 8cm |
| 200cm | ca. 9cm |
| 260cm | ca. 10cm |

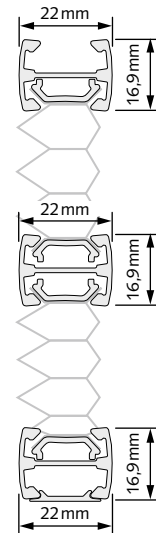

Hinweise

- Die große Höhe (H1) kann sowohl links als auch rechts sein.
- Keine Pendelsicherung möglich.
- Der Behang ist bis an die schräge Schiene hochziehbar.
- Bei schrägem Falz Ausgleichskeile berücksichtigen.
- Bedienung auf der niedrigen Seite für den unteren Behang, auf der hohen Seite für den oberen Behang.

Profilfarben

- weiß matt
- schwarzbraun matt
- silber

2 Freihängende Sonderformen-Anlagen

2 Freihängende Sonderformen-Anlagen

Sonderzubehör F Slope 2

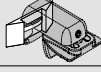
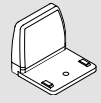
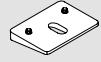
| | Art.-Nr. | Bezeichnung |
|---|--------------|--|
|  | 5186183.0010 | Klemmträger weiß |
| | 5186183.0014 | grau |
| | 5186183.0038 | schwarzbraun |
|  | 5186185.0000 | Dichtungspad für Klemmträger 2302 XX schwarz |
|  | 5186244.0001 | Wandwinkel mit Kappe weiß |
| | 5186244.0004 | grau |
| | 5186244.0028 | schwarzbraun |
| | 5186244.0009 | anthrazit |
| | 5186244.0080 | bronze |
|  | 5186196.0001 | Ausgleichskeil 7,5°, adaptierbar bis 45° weiß |
| | 5186196.0004 | grau |
| | 5186196.0028 | schwarzbraun |

2 Freihängende Sonderformen F Slope 2

Sonderzubehör F Slope 2

auf der Innenseite

2 Freihängende Sonderformen-Anlagen

FD Slope 3

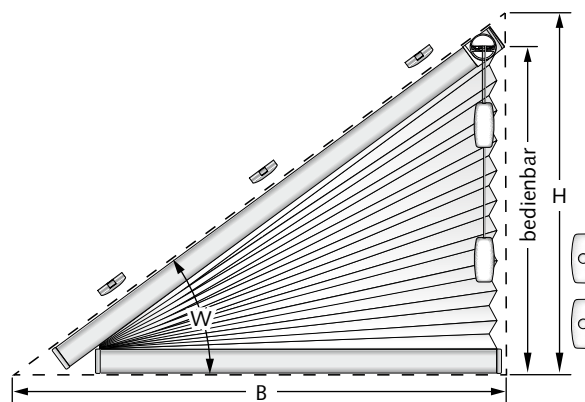

Größbereich Wabenplissee

| | |
|----------------|-------------------------|
| Breite (B) | min. 30cm |
| | max. ¹ 220cm |
| Schräge Breite | max. 230cm |
| Höhe (H) | min. 30cm |
| | max. 160cm |
| Winkel (W) | min. 5° |
| | max. 40° |

¹ abhängig von der Stoffbreite

Pakethöhen

| Anlagenhöhe | Pakethöhe |
|-------------|-----------|
| 50cm | ca. 7cm |
| 100cm | ca. 8cm |
| 150cm | ca. 9cm |

Profifarben

| | |
|------------------------------------|--|
| <input type="checkbox"/> weiß matt | <input type="checkbox"/> schwarzbraun matt |
| <input type="checkbox"/> silber | <input type="checkbox"/> anthrazit matt |
| <input type="checkbox"/> bronze | |

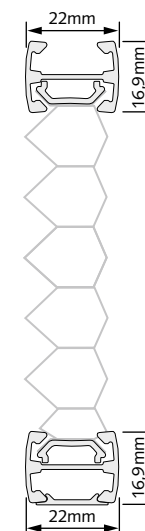



Hinweise

- Die Höhe (H) kann sowohl links als auch rechts sein.
- Der Behang ist bis an die schräge Schiene hochziehbar.
- Die Bedienung ist nur auf der hohen Seite möglich.

2 Freihängende Sonderformen-Anlagen

2 Freihängende Sonderformen-Anlagen

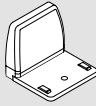
Sonderzubehör FD Slope 3

| | Art.-Nr. | Bezeichnung |
|---|--------------|--|
|  | 5186244.0001 | Wandwinkel mit Kappe weiß |
| | 5186244.0004 | grau |
| | 5186244.0028 | schwarzbraun |
| | 5186244.0009 | anthrazit |
| | 5186244.0080 | bronze |
|  | 5186196.0001 | Ausgleichskeil 7,5°, adaptierbar bis 45° weiß |
| | 5186196.0004 | grau |
| | 5186196.0028 | schwarzbraun |

2 Freihängende Sonderformen FD Slope 3

Sonderzubehör FD Slope 3
auf der Innenseite

3 Dachfensteranlagen mit Seitenführungsschienen (DF Plus Anlagen) oder seitlichen Abdeckprofilen (DF Anlagen)

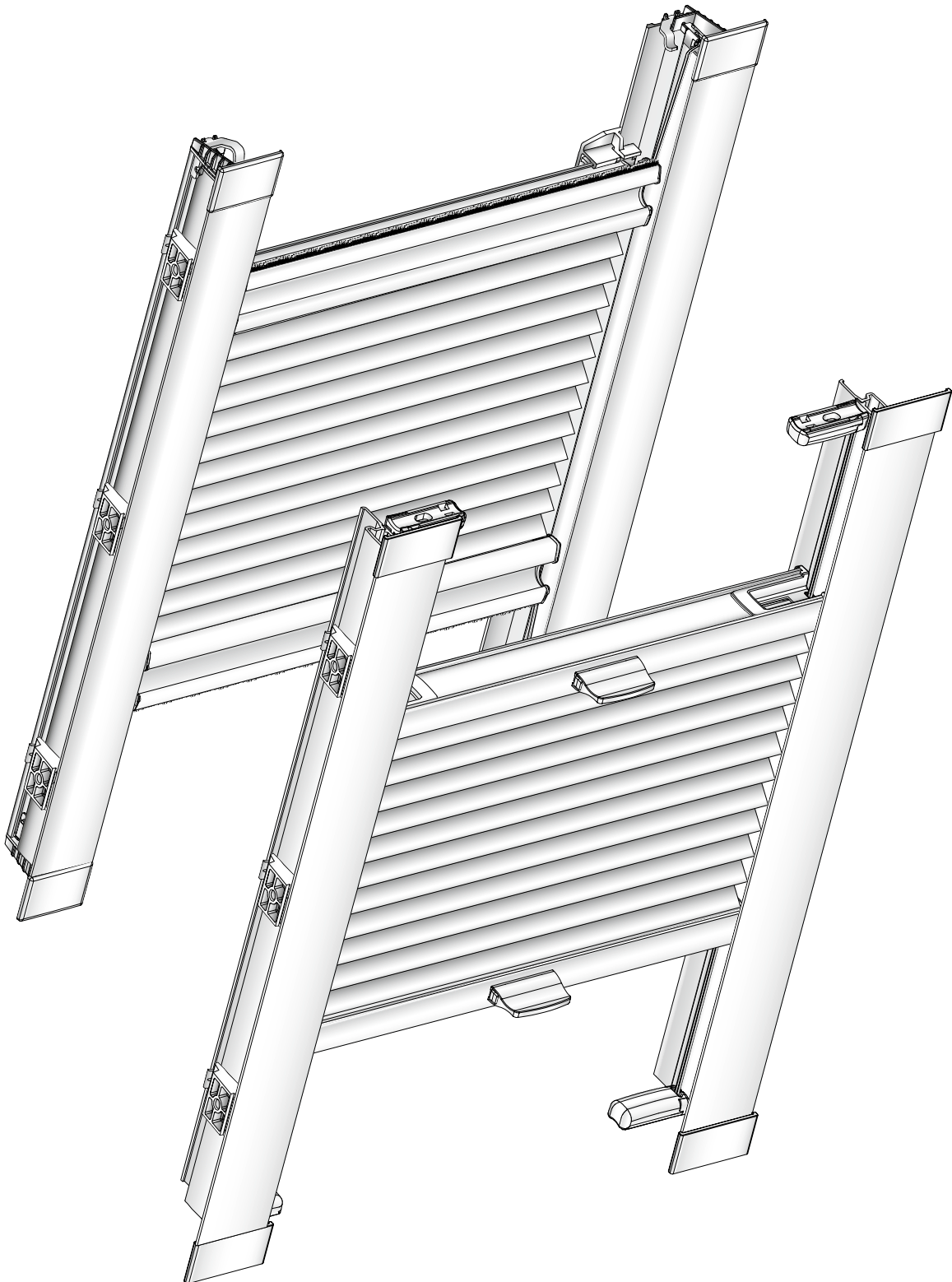

3 Dachfensteranlagen

DF Plus 20 mit Seitenführungsschienen

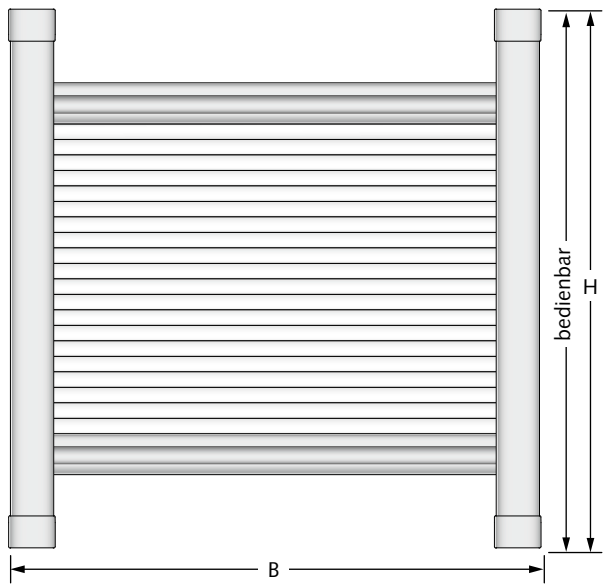

Größenbereich Wabenplissee

| | |
|------------------|-------------|
| Breite (B) | min. 25 cm |
| | max. 150 cm |
| Höhe (H) | min. 40 cm |
| | max. 150 cm |
| bis 120cm Breite | max. 190 cm |

Pakethöhen

| Anlagenhöhe | Pakethöhe |
|-------------|-----------|
| 50 cm | ca. 6 cm |
| 100 cm | ca. 7 cm |
| 150 cm | ca. 8 cm |

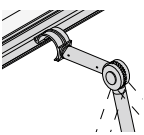
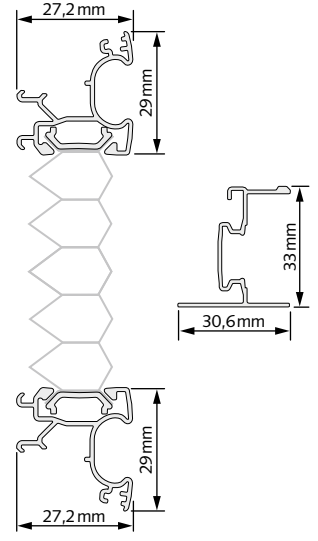

- Hinweise**
- Auch mit Bedienstab (Mehrpreis).
 - Auch mit magnetischer Fixierung und Bürstenkeder (Mehrpreis).
 - Einsatz in Dachfenstern mit schrägem oder geradem Falz möglich.
 - **Montage nur im Fensterfalz.**

- Profilfarben**
- weiß matt
 - grau matt

DF Plus 30 mit Seitenführungsschienen

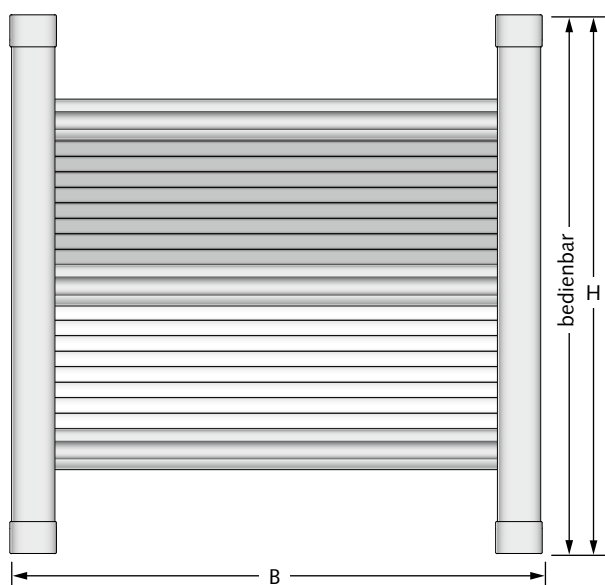

Größenbereich Wabenplissee

| | |
|------------------|-------------|
| Breite (B) | min. 25 cm |
| | max. 150 cm |
| Höhe (H) | min. 40 cm |
| | max. 150 cm |
| bis 120cm Breite | max. 190 cm |

Pakethöhen

| Anlagenhöhe | Pakethöhe |
|-------------|-----------|
| 50 cm | ca. 10 cm |
| 100 cm | ca. 12 cm |
| 150 cm | ca. 14 cm |

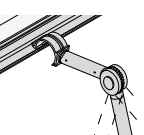
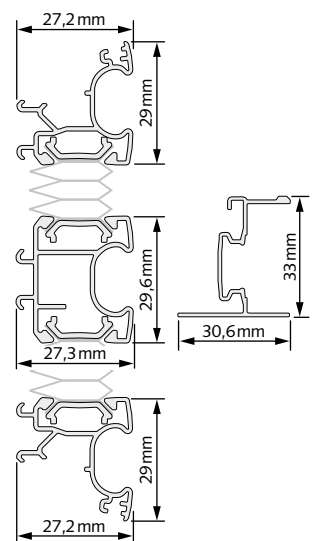



- Hinweise**
- Auch mit Bedienstab (Mehrpreis).
 - Auch mit magnetischer Fixierung und Bürstenkeder (Mehrpreis).
 - Einsatz in Dachfenstern mit schrägem oder geradem Falz möglich.
 - **Montage nur im Fensterfalz.**

- Profilfarben**
- weiß matt
 - grau matt

3 Dachfensteranlagen

3 Dachfensteranlagen

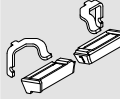
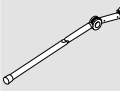
Sonderzubehör DF Plus 20, 30

| | Art.-Nr. | Bezeichnung |
|---|--|---|
|  | | Bürstenkeder |
|  | | Magnetische Fixierung weiß grau |
|  | 5186224.0000 5186225.0000 5186226.0000 5186227.0000 | Bedienstab mit Gelenk 125 cm 150 cm 200 cm 250 cm |
|  | 5186192.0004 | Bedienstab-/Kurbelklemme grau |

3 Dachfensteranlagen DF Plus 20, 30

Sonderzubehör DF Plus 20, 30
auf der Innenseite

3 Dachfensteranlagen

DF 20 mit seitlichen Abdeckprofilen

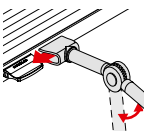
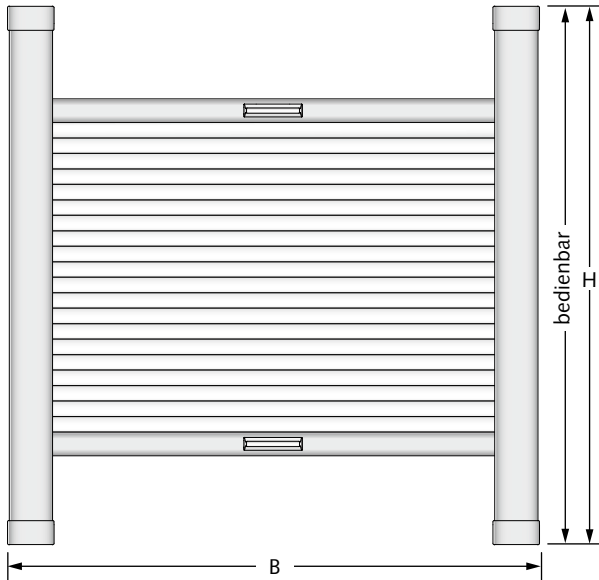

Hinweise

- Auch mit Bedienstab (Mehrpreis).
- **Keine** Montage auf dem Fensterflügel möglich.

Größenbereich Wabenplissee

| | | |
|------------|------|-------|
| Breite (B) | min. | 20cm |
| | max. | 150cm |
| Höhe (H) | min. | 20cm |
| | max. | 160cm |

Pakethöhen

| Anlagenhöhe | Pakethöhe |
|-------------|-----------|
| 50cm | ca. 5cm |
| 100cm | ca. 6cm |
| 150cm | ca. 7cm |

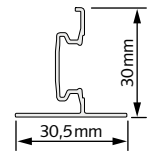
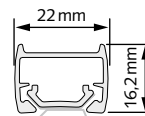

Profilfarben



- weiß matt

Dachfenster-Plus-Anlagen finden Sie ab Seite 3.3

3 Dachfensteranlagen

3 Dachfensteranlagen

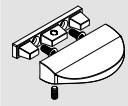
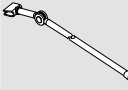
Sonderzubehör DF 20

| | Art.-Nr. | Bezeichnung |
|---|--------------|----------------------------------|
|  | 5186247.0001 | Designgriff weiß |
| | 5186247.0014 | grau |
| | 5186247.0028 | schwarzbraun |
| | 5186247.0009 | anthrazit |
| | 5186247.0080 | bronze |
|  | 5186220.0000 | Bedienstab mit Gelenk 125 cm |
| | 5186221.0000 | 150 cm |
| | 5186222.0000 | 200 cm |
| | 5186223.0000 | 250 cm |
|  | 5186192.0004 | Bedienstab-/Kurbelklemme grau |

3 Dachfensteranlagen DF 20

Sonderzubehör DF 20
auf der Innenseite

4 Plafond- und Deckenanlagen

für rechteckige Fenster (Plafond-Glasdächer und Wintergärten)

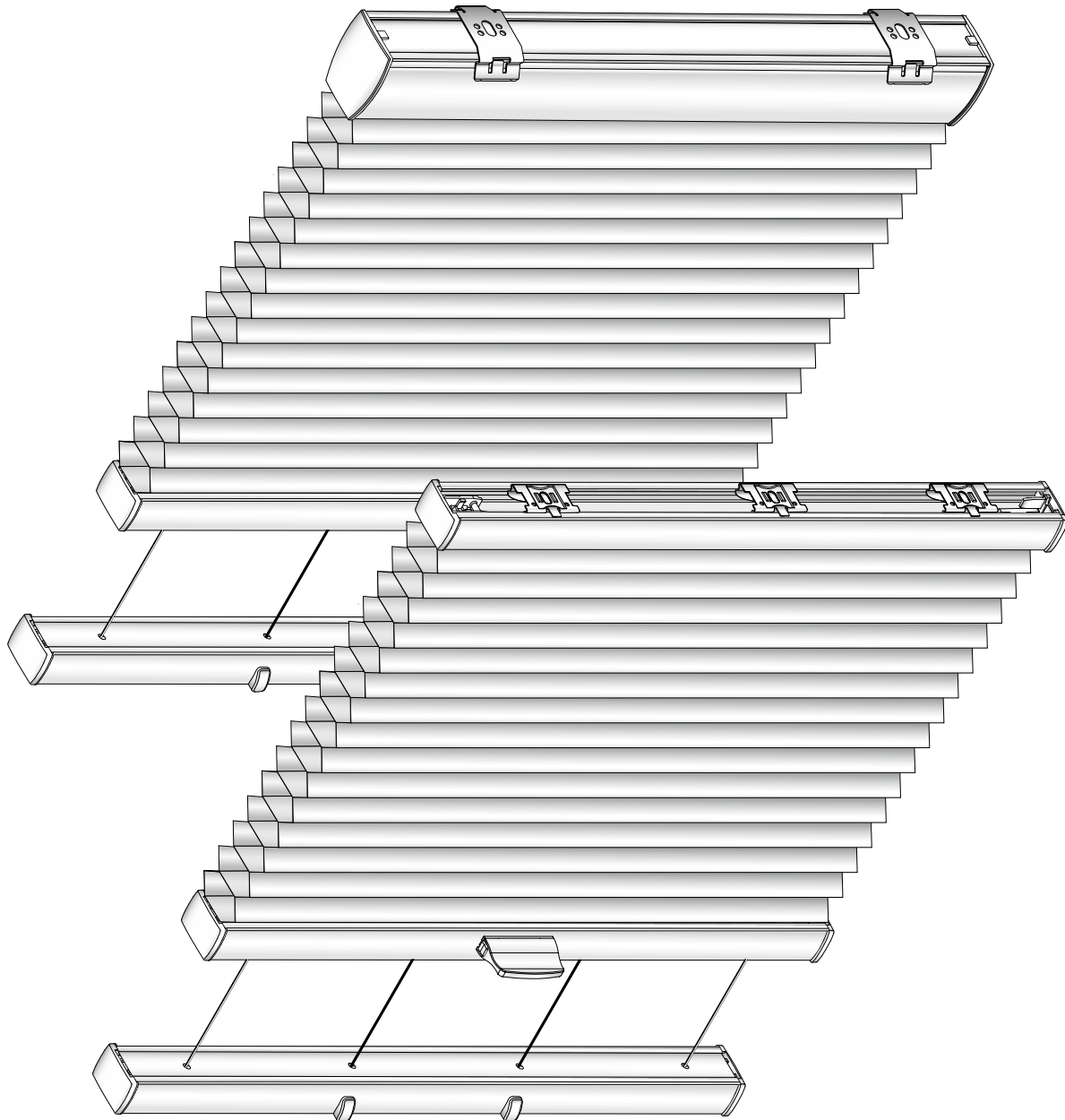

4 Plafond- und Deckenanlagen für rechteckige Fenster

PL 11 mit Bedienstab

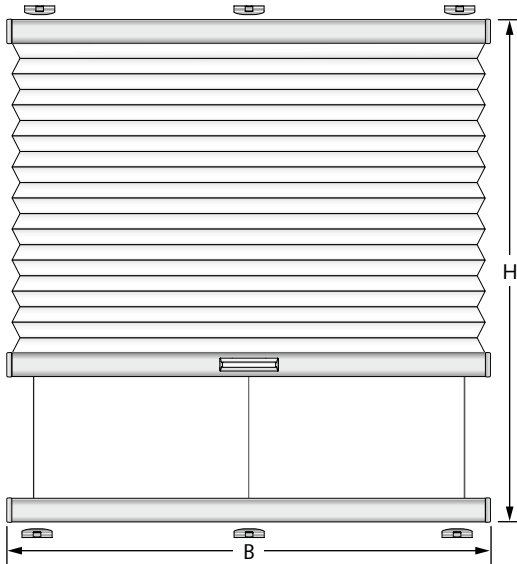

Hinweise

- Optional mit Bedienstab (Mehrpreis).
- Montage ist schräg oder waagrecht möglich.
- Spanndrähte feststehend, UV-beständig, aus schwarz ummanteltem Stahldraht. Max. Abstand 25 cm.

Größenbereich Wabenplissee

| | |
|------------|-------------|
| Breite (B) | min. 20 cm |
| | max. 150 cm |
| Höhe (H) | min. 30 cm |
| | max. 400 cm |

Pakethöhen

| Anlagenhöhe | Pakethöhe |
|-------------|-----------|
| 50 cm | ca. 6 cm |
| 100 cm | ca. 7 cm |
| 150 cm | ca. 8 cm |
| 200 cm | ca. 9 cm |
| 250 cm | ca. 10 cm |
| 300 cm | ca. 11 cm |
| 350 cm | ca. 12 cm |
| 400 cm | ca. 13 cm |

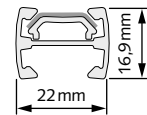
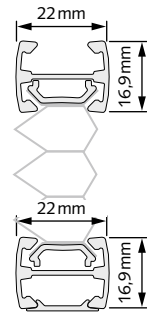

Profilfarben

| | |
|------------------------------------|--|
| <input type="checkbox"/> weiß matt | <input type="checkbox"/> schwarzbraun matt |
| <input type="checkbox"/> silber | <input type="checkbox"/> anthrazit matt |
| <input type="checkbox"/> bronze | |

PLK 13 mit Kurbel

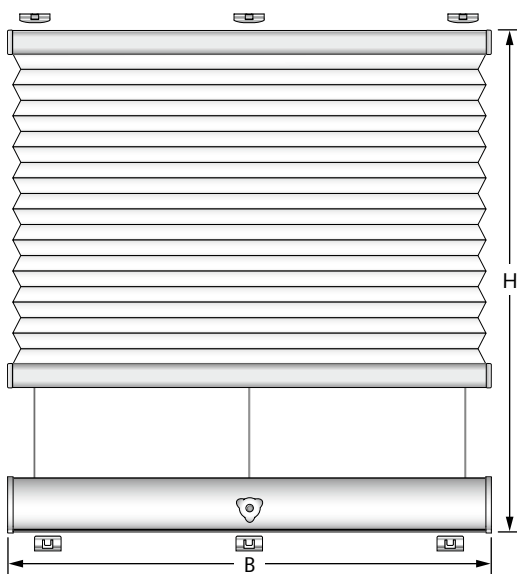

Hinweise

- Mit Handkurbel oder Bedienstab für Akkumotor (beides Mehrpreis).
- Montage ist schräg oder waagrecht möglich.
- Behang und Bedienung getrennt (Abb.) oder auf gleicher Seite möglich (bitte angeben).
- Spanndrähte feststehend, UV-beständig, aus schwarz ummanteltem Stahldraht. Max. Abstand 25 cm.
- Bedienung links, Mitte (Abb.) oder rechts möglich (bitte angeben).

Größenbereich Wabenplissee

| | |
|------------|-------------|
| Breite (B) | min. 20 cm |
| | max. 150 cm |
| Höhe (H) | min. 30 cm |
| | max. 400 cm |

Pakethöhen

| Anlagenhöhe | Pakethöhe |
|-------------|-----------|
| 50 cm | ca. 6 cm |
| 100 cm | ca. 7 cm |
| 150 cm | ca. 8 cm |
| 200 cm | ca. 9 cm |
| 250 cm | ca. 10 cm |
| 300 cm | ca. 11 cm |
| 350 cm | ca. 12 cm |
| 400 cm | ca. 13 cm |

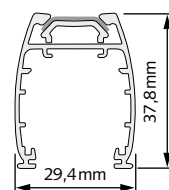
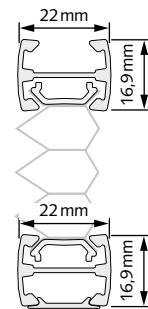

Profilfarben

| | |
|------------------------------------|---|
| <input type="checkbox"/> weiß matt | <input type="checkbox"/> schwarzbraun matt* |
| <input type="checkbox"/> silber | <input type="checkbox"/> anthrazit matt* |

* Kurbelaufnahme schwarz

4 Plafond- und Deckenanlagen für rechteckige Fenster

PLE 12 mit 24 V-Motor

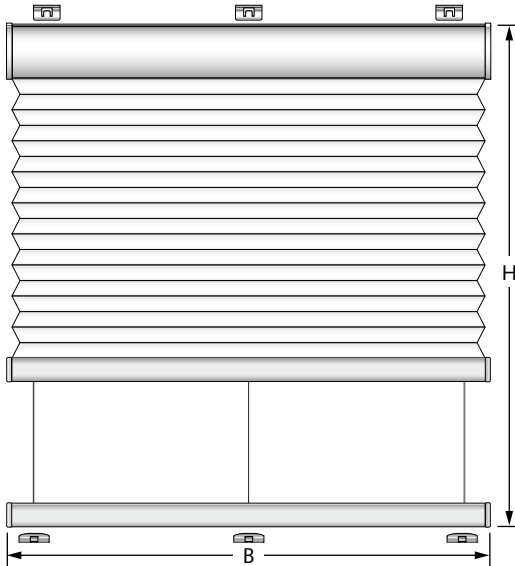

Hinweise

- Montage ist schräg oder waagrecht möglich.
- Behang und Bedienung auf gleicher Seite (Abb.) oder getrennt möglich (bitte angeben).
- Spanndrähte feststehend, UV-beständig, aus schwarz ummanteltem Stahldraht. Max. Abstand 25cm.
- Nicht für Feuchträume geeignet.
- Kabelaustritt links oder rechts (bitte angeben).

Größenbereich Wabenplissee

| | | |
|------------|------|--------|
| Breite (B) | min. | 35 cm |
| | max. | 150 cm |
| Höhe (H) | min. | 30 cm |
| | max. | 400 cm |

Pakethöhen

| Anlagenhöhe | Pakethöhe |
|-------------|-----------|
| 50 cm | ca. 8 cm |
| 100 cm | ca. 9 cm |
| 150 cm | ca. 10 cm |
| 200 cm | ca. 11 cm |
| 250 cm | ca. 12 cm |
| 300 cm | ca. 13 cm |
| 350 cm | ca. 14 cm |
| 400 cm | ca. 15 cm |

Profilfarben

| | |
|------------------------------------|--|
| <input type="checkbox"/> weiß matt | <input type="checkbox"/> schwarzbraun matt |
| <input type="checkbox"/> silber | <input type="checkbox"/> anthrazit matt |

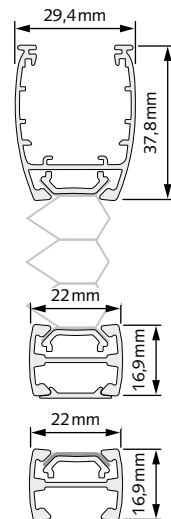

PLE 12 Homematic IP mit 11,1 V-Akku-Motor

homematic IP

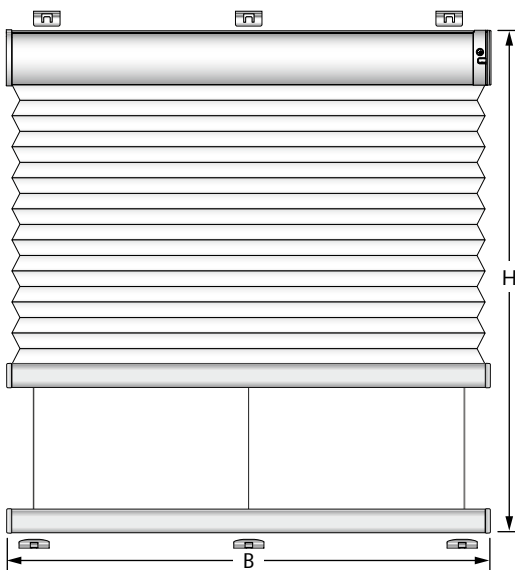

Hinweise

- Akku-Anschluss links oder rechts möglich (bitte angeben).
- Ladebuchse in der Frontseite der Endkappe.
- Für eine eingelassene Montage wird für das Ladekabel ein Freiraum von 5 cm benötigt.
- Nicht für Feuchträume geeignet.
- Für den Betrieb ist ein Homematic IP Access Point erforderlich.

Größenbereich Wabenplissee

| | | |
|------------|-------------------|--------|
| Breite (B) | min. | 70 cm |
| | max. ¹ | 230 cm |
| Höhe (H) | min. | 30 cm |
| | max. | 260 cm |

¹ abhängig von der Stoffbreite

Pakethöhen

| Anlagenhöhe | Pakethöhe |
|-------------|-----------|
| 100 cm | ca. 8 cm |
| 150 cm | ca. 9 cm |
| 200 cm | ca. 10 cm |
| 260 cm | ca. 11 cm |

Profilfarben

| | |
|------------------------------------|--|
| <input type="checkbox"/> weiß matt | <input type="checkbox"/> schwarzbraun matt |
| <input type="checkbox"/> silber | <input type="checkbox"/> anthrazit matt |

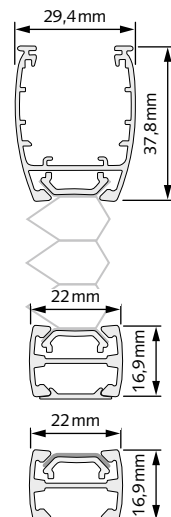

4 Plafond- und Deckenanlagen für rechteckige Fenster





homematic IP

Wichtige Hinweise für alle mit Motor angetriebenen Anlagen

- Bitte verwenden Sie nur die original Steuerungs- und Netzteile. Fremdfabrikate können zu Beschädigungen führen.
- Ausführliche Informationen zu Homematic IP sowie Motordaten finden Sie im Kapitel **i Allgemeine Informationen** auf der **Seite i.5**.
- Informationen zur Ansteuerung entnehmen Sie bitte dem Kapitel **Zubehör Elektro** ab **Seite 7.1** oder den **Elektro-Planungsunterlagen**.

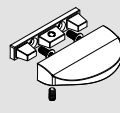
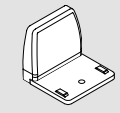
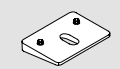
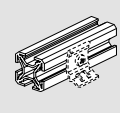
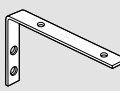
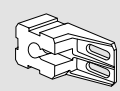
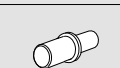
4 Plafond- und Deckenanlagen für rechteckige Fenster

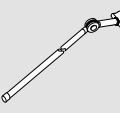
Sonderzubehör PL 11, PLK 13, PLE 12 Homematic IP, PLE 12

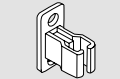
| | Art.-Nr. | Bezeichnung |
|---|--|--|
|  | 5186247.0001 5186247.0014 5186247.0028 5186247.0009 5186247.0080 | Designgriff weiß grau schwarzbraun anthrazit bronze |
|  | 5186244.0001 5186244.0004 5186244.0028 5186244.0009 5186244.0080 | Wandwinkel mit Kappe weiß grau schwarzbraun anthrazit bronze |
|  | 5186196.0001 5186196.0004 5186196.0028 | Ausgleichskeil 7,5°, adaptierbar bis 45° weiß grau schwarzbraun |
|  | 5186161.0010 5186161.0002 5186161.0038 5186161.0019 | Montageprofil weiß silber schwarzbraun anthrazit |
|  | 5186167.0010 5186167.0002 5186167.0038 5186167.0019 | Befestigungswinkel für Montageprofil weiß silber schwarzbraun anthrazit |
|  | 5186168.0001 5186168.0004 5186168.0028 5186168.0009 | Träger für Montageprofil weiß silber schwarzbraun anthrazit |
|  | 5186169.0000 | Haltebolzen für Träger Montageprofil silber |
|  | 5186228.0000 5186229.0000 5186230.0000 5186231.0000 | Bedienstab ohne Gelenk 125 cm 150 cm 200 cm 250 cm |
|  | 5186220.0000 5186221.0000 5186222.0000 5186223.0000 | Bedienstab mit Gelenk 125 cm 150 cm 200 cm 250 cm |
|  | 5186232.0000 5186233.0000 5186234.0000 5186235.0000 | Bedienstab für Akkumotor (ohne Akkumotor) 125 cm 150 cm 200 cm 250 cm Anforderungen für Akkumotor: <ul style="list-style-type: none"> • Aufnahme für 6mm Sechskantstift • min. 1,3 Ah • 3–4 Nm • 3,6 V |
|  | 5186236.0000 5186237.0000 5186238.0000 5186239.0000 | Handkurbel 125 cm 150 cm 200 cm 250 cm |
|  | 5186192.0004 | Bedienstab-/Kurbelklemme grau |

4 Plafond- und Deckenanlagen
PL 11, PLK 13,
PLE 12 Homematic IP, PLE 12

**Sonderzubehör PL 11, PLK 13,
PLE 12 Homematic IP, PLE 12**

auf der Innenseite

5 Plafond- und Deckenanlagen

für Sonderformen-Fenster (Plafond-Glasdächer und Wintergärten)

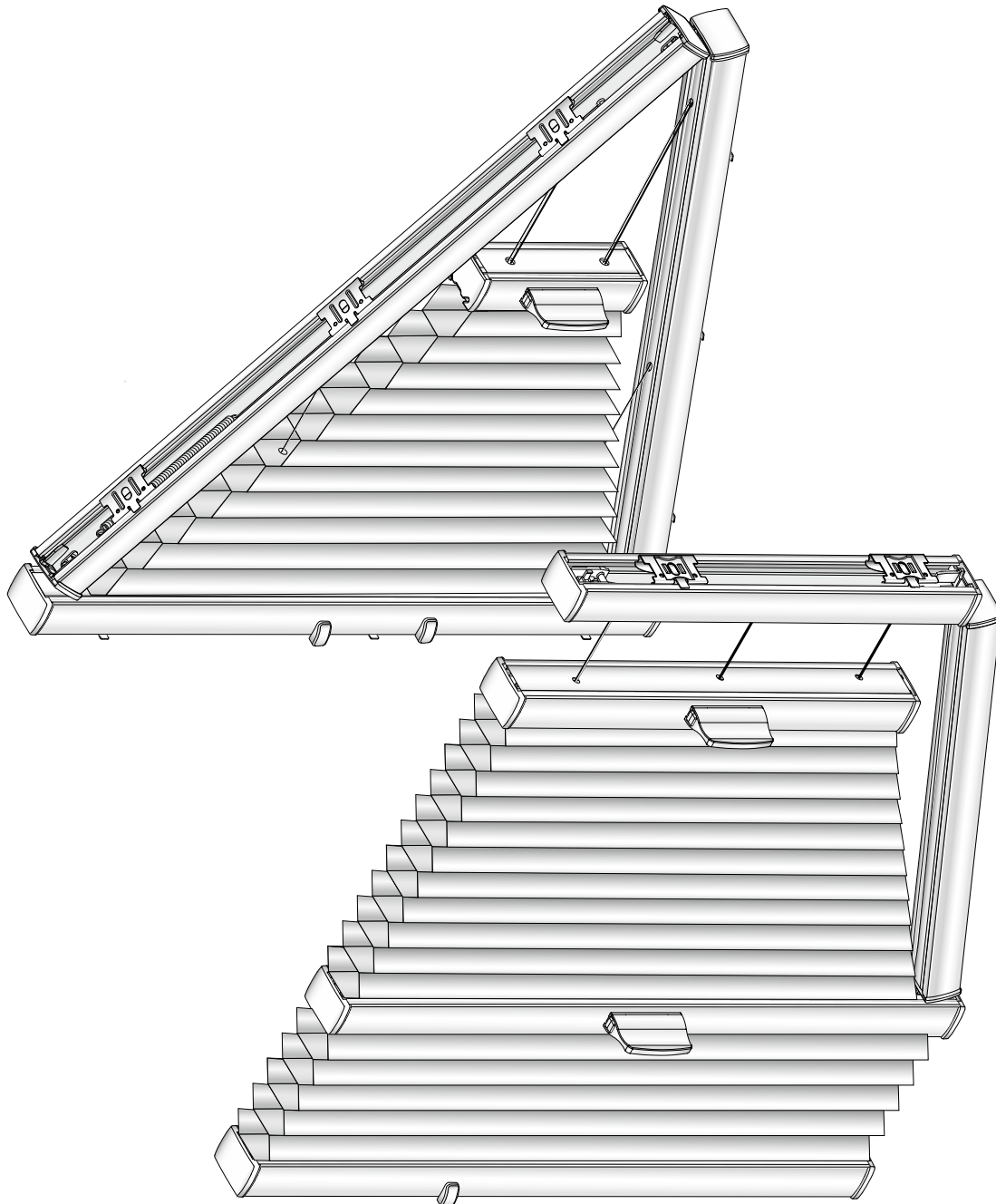

5 Plafond- und Deckenanlagen für Sonderformen-Fenster

PL 30 Trapez

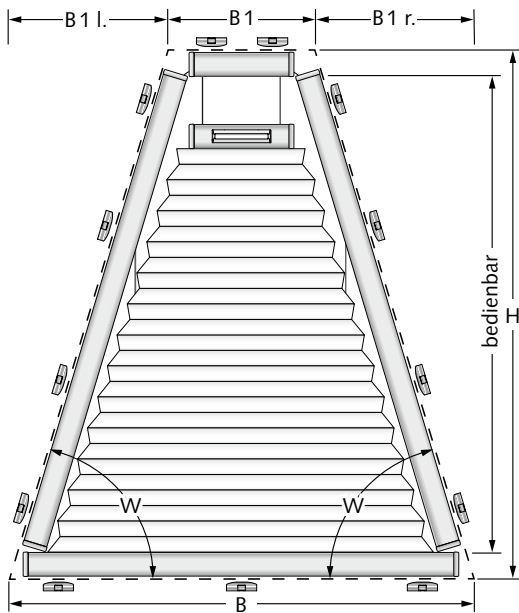

Größenbereich Wabenplissee

| | | |
|---------------------|-----------|------------|
| Breite (B) | min. 30cm | max. 150cm |
| kleine Breite (B1) | min. 12cm | max. 140cm |
| Überhang (B1 l./r.) | min. 5cm | max. 100cm |
| Höhe (H) | min. 30cm | max. 200cm |
| Winkel (W) | min. 25° | max. 70° |

Pakethöhen

| Anlagenhöhe | Pakethöhe |
|-------------|-----------|
| 50cm | ca. 6cm |
| 100cm | ca. 7cm |
| 150cm | ca. 8cm |
| 200cm | ca. 9cm |

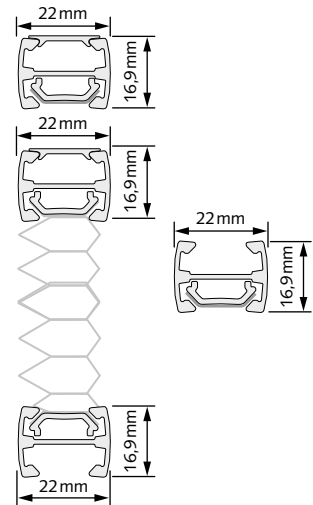

Hinweise

- B1 + B1 l. + B1 r. ergeben zusammen immer die Breite B.
- Spanndrähte feststehend, UV-beständig, aus schwarz ummanteltem Stahldraht. Max. Abstand 25cm.
- Optional mit Bedienstab (Mehrpreis) erhältlich.
- Montage ist schräg oder waagrecht möglich.
- Auch asymmetrisch möglich.

Profifarben

- weiß matt
- schwarzbraun matt
- silber
- anthrazit matt
- bronze

PL 31 Trapez

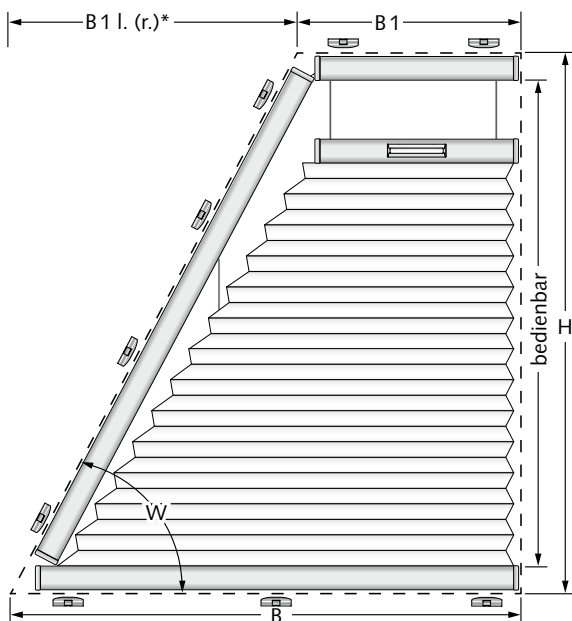

Größenbereich Wabenplissee

| | | |
|---------------------|-----------|------------|
| Breite (B) | min. 30cm | max. 150cm |
| kleine Breite (B1) | min. 12cm | max. 145cm |
| Überhang (B1 l./r.) | min. 5cm | max. 100cm |
| Höhe (H) | min. 30cm | max. 200cm |
| Winkel (W) | min. 25° | max. 80° |

Pakethöhen

| Anlagenhöhe | Pakethöhe |
|-------------|-----------|
| 50cm | ca. 6cm |
| 100cm | ca. 7cm |
| 150cm | ca. 8cm |
| 200cm | ca. 9cm |

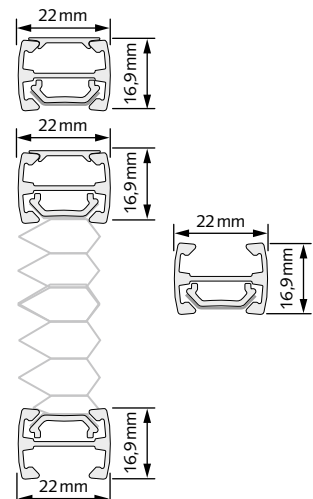

Hinweise

- * Die Schräge kann sowohl links als auch rechts sein.
- B1 + B1 l. (r.) ergeben zusammen immer die Breite B.
- Spanndrähte feststehend, UV-beständig, aus schwarz ummanteltem Stahldraht. Max. Abstand 25cm.
- Optional mit Bedienstab (Mehrpreis) erhältlich.
- Montage ist schräg oder waagrecht möglich.

Profifarben

- weiß matt
- schwarzbraun matt
- silber
- anthrazit matt
- bronze

5 Plafond- und Deckenanlagen für Sonderformen-Fenster

PL 32 D Dreieck

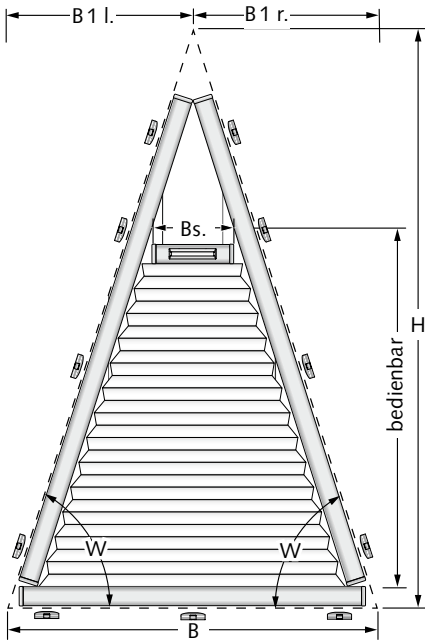

Größenbereich Wabenplissee

| | |
|----------------------------|------------|
| Breite (B) | min. 30cm |
| | max. 150cm |
| Bedienschiene Breite (Bs.) | 12cm |
| Überhang (B 1 l./r.) | min. 10cm |
| | max. 100cm |
| Höhe (H) | min. 30cm |
| | max. 200cm |
| Winkel (W) | min. 25° |
| | max. 70° |

Pakethöhen

| Anlagenhöhe | Pakethöhe |
|-------------|-----------|
| | |
| 50cm | ca. 6cm |
| 100cm | ca. 7cm |
| 150cm | ca. 8cm |
| 200cm | ca. 9cm |

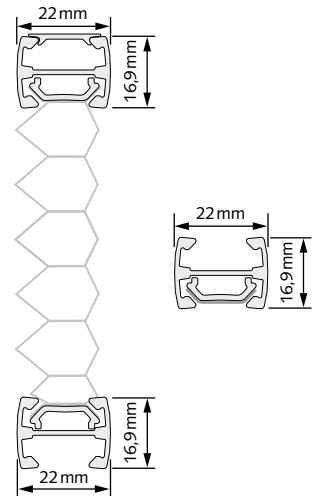

Hinweise

- B 1 l. + B 1 r. ergeben zusammen immer die Breite B.
- Spanndrähte feststehend, UV-beständig, aus schwarz ummanteltem Stahldraht. Max. Abstand 25cm.
- Optional mit Bedienstab (Mehrpreis) erhältlich.
- Montage ist schräg oder waagrecht möglich.
- Auch asymmetrisch möglich.

Profilfarben

- weiß matt
- schwarzbraun matt
- silber
- anthrazit matt
- bronze

PL 33 D Dreieck

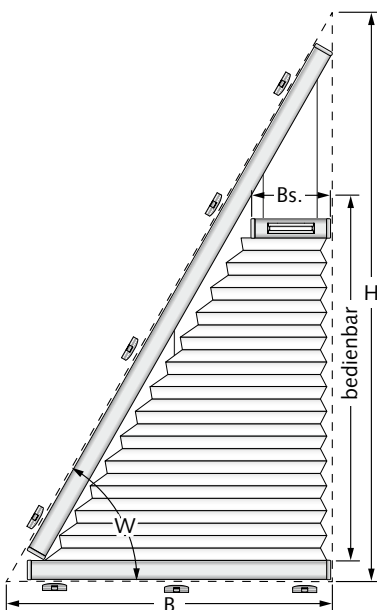

Größenbereich Wabenplissee

| | |
|----------------------------|------------|
| Breite (B) | min. 30cm |
| | max. 120cm |
| Bedienschiene Breite (Bs.) | 12cm |
| Höhe (H) | min. 30cm |
| | max. 200cm |
| Winkel (W) | min. 25° |
| | max. 70° |

Pakethöhen

| Anlagenhöhe | Pakethöhe |
|-------------|-----------|
| | |
| 50cm | ca. 6cm |
| 100cm | ca. 7cm |
| 150cm | ca. 8cm |
| 200cm | ca. 9cm |

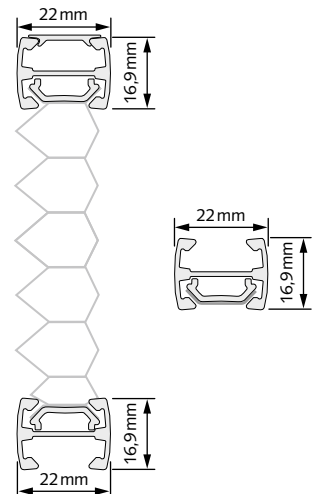

Hinweise

- Die Schräge kann sowohl links als auch rechts sein.
- Spanndrähte feststehend, UV-beständig, aus schwarz ummanteltem Stahldraht. Max. Abstand 25cm.
- Optional mit Bedienstab (Mehrpreis) erhältlich.
- Montage ist schräg oder waagrecht möglich.







Profilfarben

- weiß matt
- schwarzbraun matt
- silber
- anthrazit matt
- bronze

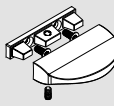
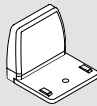
5 Plafond- und Deckenanlagen für Sonderformen-Fenster

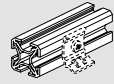
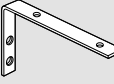
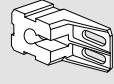
5 Plafond- und Deckenanlagen für Sonderformen-Fenster

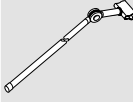
Sonderzubehör PL 30, PL 31, PL 32 D, PL 33 D

| | Art.-Nr. | Bezeichnung |
|---|--------------|--|
|  | 5186247.0001 | Designgriff weiß |
| | 5186247.0014 | grau |
| | 5186247.0028 | schwarzbraun |
| | 5186247.0009 | anthrazit |
| | 5186247.0080 | bronze |
|  | 5186244.0001 | Wandwinkel mit Kappe weiß |
| | 5186244.0004 | grau |
| | 5186244.0028 | schwarzbraun |
| | 5186244.0009 | anthrazit |
| | 5186244.0080 | bronze |
|  | 5186196.0001 | Ausgleichskeil 7,5°, adaptierbar bis 45° weiß |
| | 5186196.0004 | grau |
| | 5186196.0028 | schwarzbraun |
|  | 5186161.0010 | Montageprofil weiß |
| | 5186161.0002 | silber |
| | 5186161.0038 | schwarzbraun |
| | 5186161.0019 | anthrazit |
|  | 5186167.0010 | Befestigungswinkel für Montageprofil weiß |
| | 5186167.0002 | silber |
| | 5186167.0038 | schwarzbraun |
| | 5186167.0019 | anthrazit |
|  | 5186168.0001 | Träger für Montageprofil weiß |
| | 5186168.0004 | silber |
| | 5186168.0028 | schwarzbraun |
| | 5186168.0009 | anthrazit |
|  | 5186169.0000 | Haltebolzen für Träger Montageprofil silber |
|  | 5186228.0000 | Bedienstab ohne Gelenk 125 cm |
| | 5186229.0000 | 150 cm |
| | 5186230.0000 | 200 cm |
| | 5186231.0000 | 250 cm |
|  | 5186220.0000 | Bedienstab mit Gelenk 125 cm |
| | 5186221.0000 | 150 cm |
| | 5186222.0000 | 200 cm |
| | 5186223.0000 | 250 cm |
|  | 5186192.0004 | Bedienstab-/Kurbelklemme grau |

5 Plafond- und Deckenanlagen für Sonderformen-Fenster

PLK 30 mit Kurbel

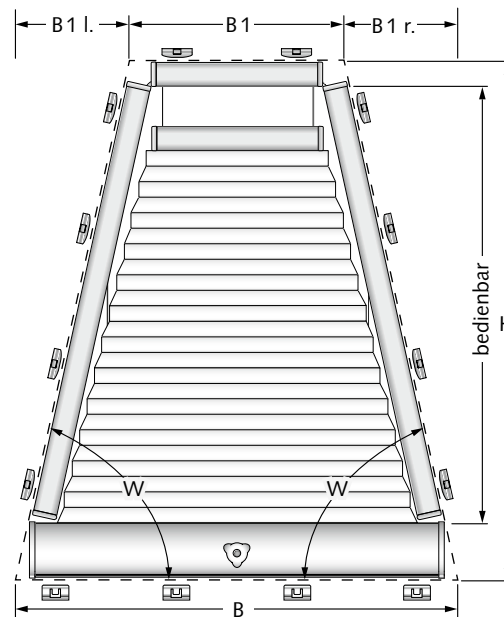

Größbereich Wabenplissee

| | |
|---------------------|------------|
| Breite (B) | min. 40cm |
| | max. 150cm |
| kleine Breite (B1) | min. 14cm |
| | max. 140cm |
| Überhang (B1 l./r.) | min. 5cm |
| | max. 100cm |
| Höhe (H) | min. 30cm |
| | max. 200cm |
| Winkel (W) | min. 25° |
| | max. 70° |

Pakethöhen

| Anlagenhöhe | Pakethöhe |
|-------------|-----------|
| 50cm | ca. 8cm |
| 100cm | ca. 9cm |
| 150cm | ca. 10cm |
| 200cm | ca. 11cm |

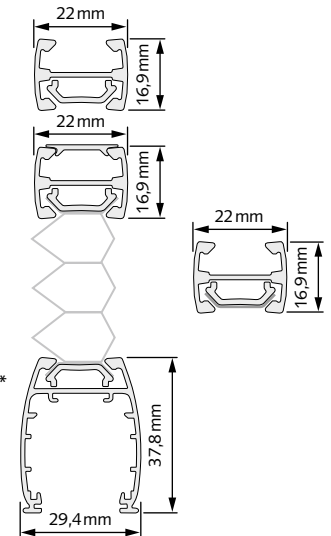

Hinweise

- B1 + B1 l. + B1 r. ergeben zusammen immer die Breite B.
- Spanndrähte feststehend, UV-beständig, aus schwarz ummanteltem Stahldraht
- Montage ist schräg oder waagrecht möglich.
- Auch asymmetrisch möglich.
- Bedienung links, Mitte (Abb.) oder rechts möglich (bitte angeben).
- Handkurbel separat bestellen (Mehrpreis).
- Nicht für Feuchträume geeignet.

Profilfarben

- weiß matt
 - schwarzbraun matt*
 - silber
 - anthrazit matt*
- * Kurbelaufnahme schwarz

PLK 31 mit Kurbel

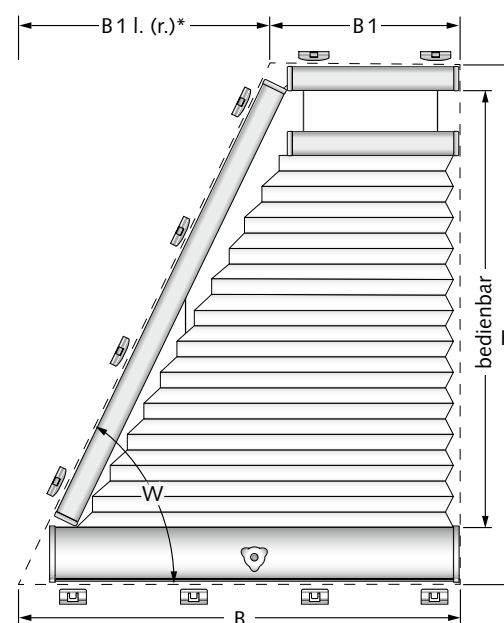

Größbereich Wabenplissee

| | |
|---------------------|------------|
| Breite (B) | min. 40cm |
| | max. 150cm |
| kleine Breite (B1) | min. 14cm |
| | max. 145cm |
| Überhang (B1 l./r.) | min. 5cm |
| | max. 100cm |
| Höhe (H) | min. 30cm |
| | max. 200cm |
| Winkel (W) | min. 55° |
| | max. 80° |

Pakethöhen

| Anlagenhöhe | Pakethöhe |
|-------------|-----------|
| 50cm | ca. 8cm |
| 100cm | ca. 9cm |
| 150cm | ca. 10cm |
| 200cm | ca. 11cm |

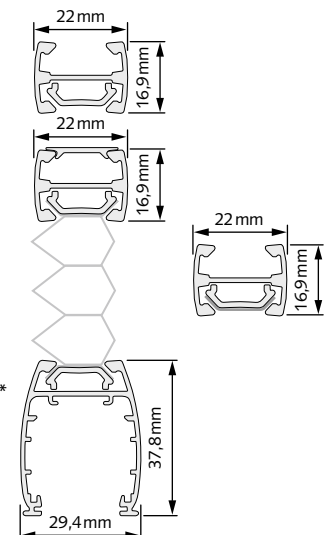

Hinweise

- * Die Schräge kann sowohl links als auch rechts sein.
- B1 + B1 l. (r.)* ergeben zusammen immer die Breite B.
- Spanndrähte feststehend, UV-beständig, aus schwarz ummanteltem Stahldraht.
- Montage ist schräg oder waagrecht möglich.
- Bedienung links, Mitte (Abb.) oder rechts möglich (bitte angeben).
- Handkurbel separat bestellen (Mehrpreis).
- Nicht für Feuchträume geeignet.

Profilfarben

- weiß matt
 - schwarzbraun matt*
 - silber
 - anthrazit matt*
- * Kurbelaufnahme schwarz

5 Plafond Sonderformen PL 30, PL 31, PL 32 D, PL 33 D

Sonderzubehör
PL 30, PL 31, PL 32 D, PL 33 D
auf der Innenseite

5 Plafond- und Deckenanlagen für Sonderformen-Fenster

PLK 32 mit Kurbel

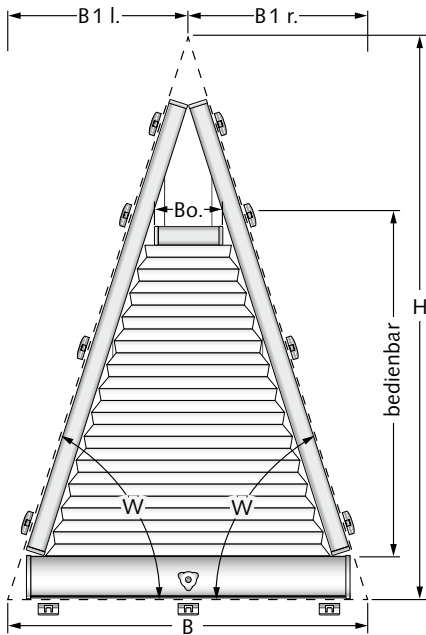

Größenbereich Wabenplissee

| | |
|--------------------------|------------|
| Breite (B) | min. 40cm |
| | max. 150cm |
| Anlagenbreite oben (Bo.) | 14cm |
| Überhang (B1 l./r.) | min. 10cm |
| | max. 100cm |
| Höhe (H) | min. 30cm |
| | max. 200cm |
| Winkel (W) | min. 25° |
| | max. 70° |

Pakethöhen

| Anlagenhöhe | Pakethöhe |
|-------------|-----------|
| | |
| 50cm | ca. 8cm |
| 100cm | ca. 9cm |
| 150cm | ca. 10cm |
| 200cm | ca. 11cm |

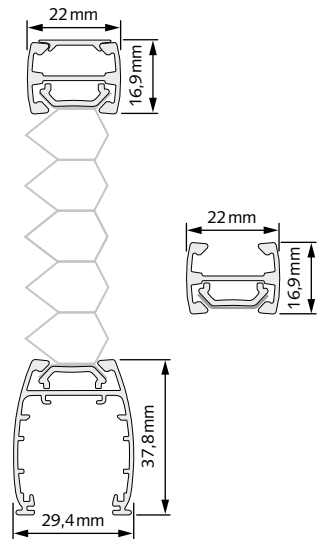

Hinweise

- B1 l. + B1 r. ergeben zusammen immer die Breite B.
- Spanndrähte feststehend, UV-beständig, aus schwarz ummanteltem Stahldraht.
- Montage ist schräg oder waagrecht möglich.
- Auch asymmetrisch möglich.
- Bedienung links, Mitte (Abb.) oder rechts möglich (bitte angeben).
- Handkurbel separat bestellen (Mehrpreis).
- Nicht für Feuchträume geeignet.

Profilfarben

- weiß matt
 - schwarzbraun matt*
 - silber
 - anthrazit matt*
- * Kurbelaufnahme schwarz

PLK 33 mit Kurbel

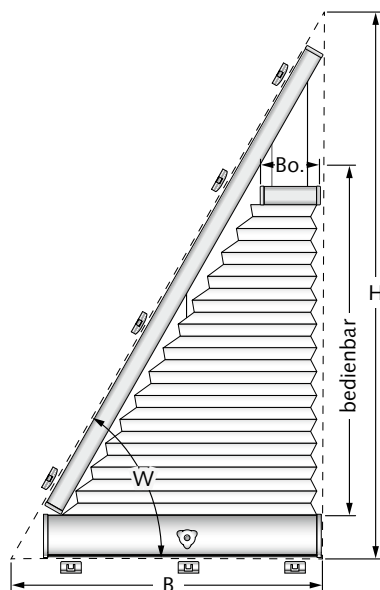

Größenbereich Wabenplissee

| | |
|--------------------------|------------|
| Breite (B) | min. 40cm |
| | max. 120cm |
| Anlagenbreite oben (Bo.) | 14cm |
| Höhe (H) | min. 30cm |
| | max. 200cm |
| Winkel (W) | min. 25° |
| | max. 80° |

Pakethöhen

| Anlagenhöhe | Pakethöhe |
|-------------|-----------|
| | |
| 50cm | ca. 8cm |
| 100cm | ca. 9cm |
| 150cm | ca. 10cm |
| 200cm | ca. 11cm |

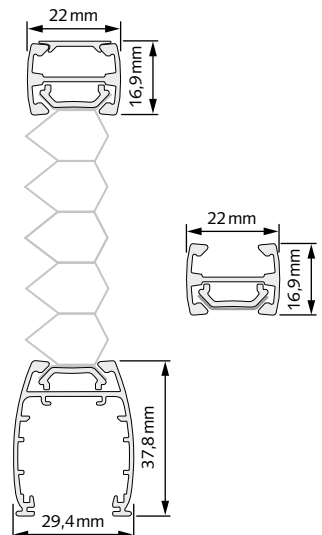

Hinweise

- Die Schräge kann sowohl links als auch rechts sein.
- Spanndrähte feststehend, UV-beständig, aus schwarz ummanteltem Stahldraht.
- Montage ist schräg oder waagrecht möglich.
- Bedienung links, Mitte (Abb.) oder rechts möglich (bitte angeben).
- Handkurbel separat bestellen (Mehrpreis).
- Nicht für Feuchträume geeignet.

Profilfarben

- weiß matt
 - schwarzbraun matt*
 - silber
 - anthrazit matt*
- * Kurbelaufnahme schwarz

5 Plafond- und Deckenanlagen mit Motor für Sonderformen-Fenster

homematic IP

PLE 30 mit 24V-Motor, PLE 30 Homematic IP mit 11,1V-Akku-Motor

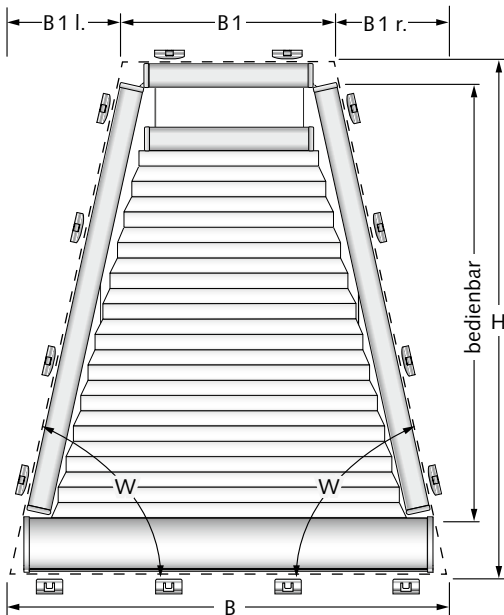

Größenbereich Wabenplissee

| | | |
|---------------------|------------|-------------|
| Breite (B) | min. 74 cm | max. 150 cm |
| kleine Breite (B1) | min. 14 cm | max. 140 cm |
| Überhang (B1 l./r.) | min. 5 cm | max. 100 cm |
| Höhe (H) | min. 30 cm | max. 200 cm |
| Winkel (W) | min. 25° | max. 70° |

Pakethöhen

| Anlagenhöhe | Pakethöhe |
|-------------|-----------|
| 50 cm | ca. 8 cm |
| 100 cm | ca. 9 cm |
| 150 cm | ca. 10 cm |
| 200 cm | ca. 11 cm |

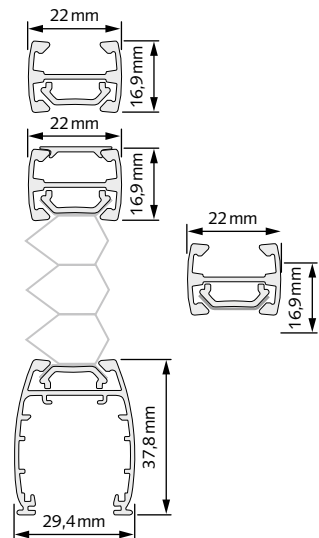

Hinweise

- B1 + B1 l. + B1 r. ergeben zusammen immer die Breite B.
- Spanndrähte feststehend, UV-beständig, aus schwarz ummanteltem Stahldraht.
- Montage ist schräg oder waagrecht möglich.
- Auch asymmetrisch möglich.
- Kabelaustritt links oder rechts (bitte angeben).
- PLE 30 Homematic IP mit externem Akku
- Akku nicht im direkten Sonneneinstrahlungsbereich montieren.
- Nicht für Feuchträume geeignet.

Profilfarben

- weiß matt
- schwarzbraun matt
- silber
- anthrazit matt

PLE 31 mit 24V-Motor, PLE 31 Homematic IP mit 11,1V-Akku-Motor

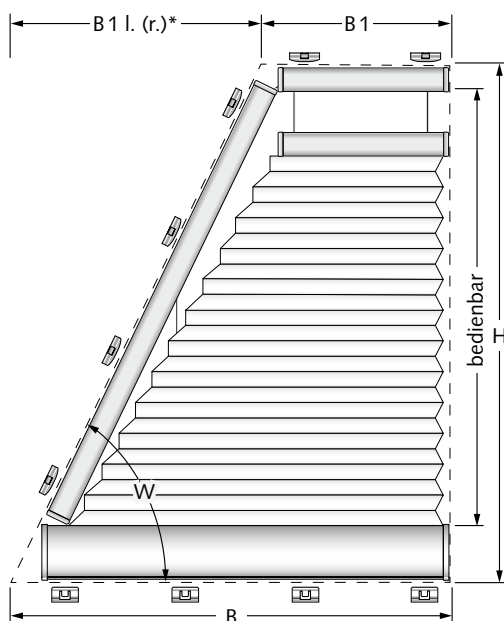

Größenbereich Wabenplissee

| | | |
|---------------------|------------|-------------|
| Breite (B) | min. 74 cm | max. 150 cm |
| kleine Breite (B1) | min. 14 cm | max. 145 cm |
| Überhang (B1 l./r.) | min. 5 cm | max. 100 cm |
| Höhe (H) | min. 30 cm | max. 200 cm |
| Winkel (W) | min. 55° | max. 80° |

Pakethöhen

| Anlagenhöhe | Pakethöhe |
|-------------|-----------|
| 50 cm | ca. 8 cm |
| 100 cm | ca. 9 cm |
| 150 cm | ca. 10 cm |
| 200 cm | ca. 11 cm |

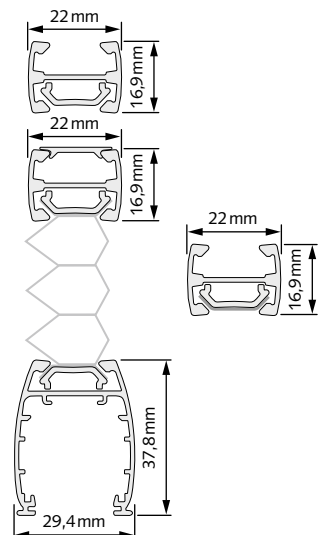

Hinweise

- * Die Schräge kann sowohl links als auch rechts sein.
- B1 + B1 l. (r.)* ergeben zusammen immer die Breite B.
- Spanndrähte feststehend, UV-beständig, aus schwarz ummanteltem Stahldraht.
- Montage ist schräg oder waagrecht möglich.
- Kabelaustritt links oder rechts (bitte angeben).
- PLE 31 Homematic IP mit externem Akku
- Akku nicht im direkten Sonneneinstrahlungsbereich montieren.
- Nicht für Feuchträume geeignet.

Profilfarben

- weiß matt
- schwarzbraun matt
- silber
- anthrazit matt

5 Plafond- und Deckenanlagen mit Motor für Sonderformen-Fenster

homematic IP

PLE 32 mit 24V-Motor, PLE 32 Homematic IP mit 11,1V-Akku-Motor

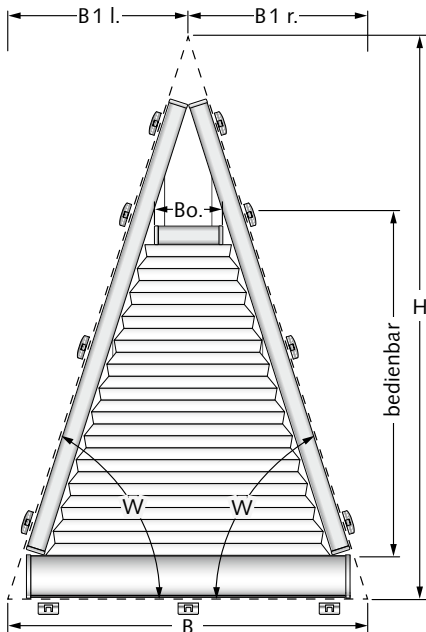

Größenbereich Wabenplissee

| | |
|--------------------------|-------------|
| Breite (B) | min. 74 cm |
| | max. 150 cm |
| Anlagenbreite oben (Bo.) | 14 cm |
| Überhang (B1 l./r.) | min. 10 cm |
| | max. 100 cm |
| Höhe (H) | min. 30 cm |
| | max. 200 cm |
| Winkel (W) | min. 25° |
| | max. 70° |

Pakethöhen

| Anlagenhöhe | Pakethöhe |
|-------------|-----------|
| 50 cm | ca. 8 cm |
| 100 cm | ca. 9 cm |
| 150 cm | ca. 10 cm |
| 200 cm | ca. 11 cm |

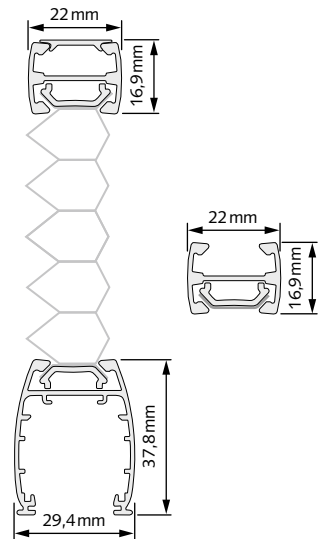

Hinweise

- B1 l. + B1 r. ergeben zusammen immer die Breite B.
- Spanndrähte feststehend, UV-beständig, aus schwarz ummanteltem Stahldraht.
- Montage ist schräg oder waagrecht möglich.
- Auch asymmetrisch möglich.
- Kabelaustritt links oder rechts (bitte angeben).
- PLE 32 Homematic IP mit externem Akku
- Akku nicht im direkten Sonneneinstrahlungsbereich montieren.
- Nicht für Feuchträume geeignet.

Profilfarben

- weiß matt
- schwarzbraun matt
- silber
- anthrazit matt

PLE 33 mit 24V-Motor, PLE 33 Homematic IP mit 11,1V-Akku-Motor

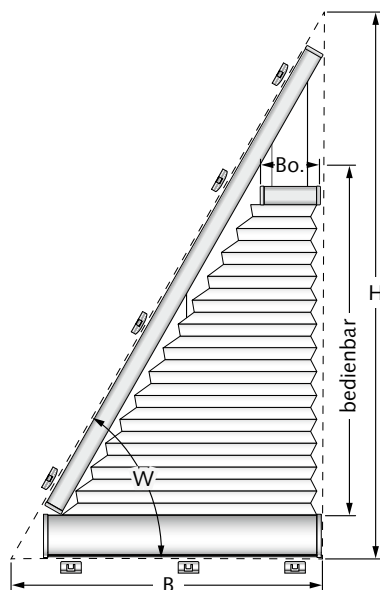

Größenbereich Wabenplissee

| | |
|--------------------------|-------------|
| Breite (B) | min. 74 cm |
| | max. 120 cm |
| Anlagenbreite oben (Bo.) | 14 cm |
| Höhe (H) | min. 30 cm |
| | max. 200 cm |
| Winkel (W) | min. 25° |
| | max. 80° |

Pakethöhen

| Anlagenhöhe | Pakethöhe |
|-------------|-----------|
| 50 cm | ca. 8 cm |
| 100 cm | ca. 9 cm |
| 150 cm | ca. 10 cm |
| 200 cm | ca. 11 cm |

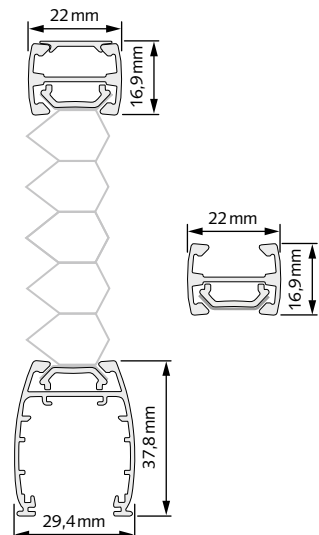

Hinweise

- Die Schräge kann sowohl links als auch rechts sein.
- Spanndrähte feststehend, UV-beständig, aus schwarz ummanteltem Stahldraht.
- Montage ist schräg oder waagrecht möglich.
- Kabelaustritt links oder rechts (bitte angeben).
- PLE 33 Homematic IP mit externem Akku
- Akku nicht im direkten Sonneneinstrahlungsbereich montieren.
- Nicht für Feuchträume geeignet.

Profilfarben

- weiß matt
- schwarzbraun matt
- silber
- anthrazit matt

5 Plafond- und Deckenanlagen für Sonderformen-Fenster









homematic 

Wichtige Hinweise für alle mit Motor angetriebenen Anlagen

- Bitte verwenden Sie nur die original Steuerungs- und Netzteile. Fremdfabrikate können zu Beschädigungen führen.
- Ausführliche Informationen zu Homematic IP sowie Motordaten finden Sie im Kapitel **i Allgemeine Informationen** auf der **Seite i.5**.
- Informationen zur Ansteuerung entnehmen Sie bitte dem Kapitel **Zubehör Elektro** ab **Seite 7.1** oder den **Elektro-Planungsunterlagen**.

5 Plafond- und Deckenanlagen für Sonderformen-Fenster

Sonderzubehör PLK 30–33, PLE 30–
33 Homematic IP, PLE 30–33

| | Art.-Nr. | Bezeichnung |
|---|--|---|
|  | 5186170.0010 5186170.0014 5186170.0038 5186170.0019 5186170.0081 | Wandwinkel weiß grau schwarzbraun anthrazit bronze |
|  | 5186196.0001 5186196.0004 5186196.0028 | Ausgleichskeil 7,5° (adaptierbar bis 45°) weiß grau schwarzbraun |
|  | 5186161.0010 5186161.0002 5186161.0038 5186161.0019 | Montageprofil weiß silber schwarzbraun anthrazit |
|  | 5186167.0010 5186167.0002 5186167.0038 5186167.0019 | Befestigungswinkel für Montageprofil weiß silber schwarzbraun anthrazit |
|  | 5186168.0001 5186168.0004 5186168.0028 5186168.0009 | Träger für Montageprofil weiß silber schwarzbraun anthrazit |
|  | 5186169.0000 | Haltebolzen für Träger Montageprofil silber |
|  | 5186232.0000 5186233.0000 5186234.0000 5186235.0000 | Bedienstab für Akkumotor (ohne Akkumotor) 125 cm 150 cm 200 cm 250 cm Anforderungen für Akkumotor: <ul style="list-style-type: none"> • Aufnahme für 6 mm Sechskantstift • min. 1,3 Ah • 3–4 Nm • 3,6 V |
|  | 5186236.0000 5186237.0000 5186238.0000 5186239.0000 | Handkurbel 125 cm 150 cm 200 cm 250 cm |
|  | 5186192.0004 | Bedienstab-/Kurbelklemme grau |

5 Plafond- und Deckenanlagen für Sonderformen-Fenster

PL 41 Fünfeck

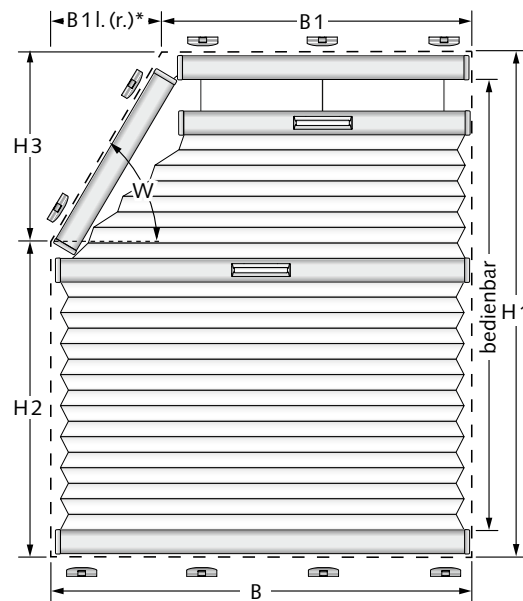

Größenbereich Wabenplissee

| | |
|---------------------|------------|
| Breite (B) | min. 30cm |
| | max. 150cm |
| kleine Breite (B1) | min. 12cm |
| | max. 145cm |
| Überhang (B1 l./r.) | min. 5cm |
| | max. 100cm |
| Höhe 1 (H1) | min. 30cm |
| | max. 400cm |
| Höhe 2 (H2) | min. 10cm |
| Höhe 3 (H3) | max. 200cm |
| Winkel (W) | min. 25° |
| | max. 80° |

Pakethöhen

| Anlagenhöhe | Pakethöhe |
|-------------|-----------|
| 50cm | ca. 8cm |
| 100cm | ca. 9cm |
| 150cm | ca. 10cm |
| 200cm | ca. 11cm |

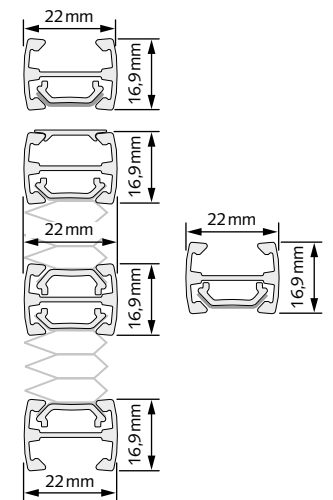

Profilfarben

| | |
|-----------|-------------------|
| weiß matt | schwarzbraun matt |
| silber | anthrazit matt |
| bronze | |

5 Plafond Sonderformen PLK 30–33, PLE 30–33, PLE 30–33 Homematic IP

Sonderzubehör PLK 30–33, PLE 30–33, PLE 30–33 Homematic IP auf der Innenseite

Hinweise

- * Die große Höhe (H1) kann sowohl links als auch rechts sein.
- B1 + B1 l. (r.) ergeben zusammen immer die Breite B.
- Spanndrähte feststehend, UV-beständig, aus schwarz ummanteltem Stahldraht. Max. Abstand 25 cm.
- Optional mit Bedienstab (Mehrpreis).
- Montage ist schräg oder waagrecht möglich.

PL 42 Sechseck

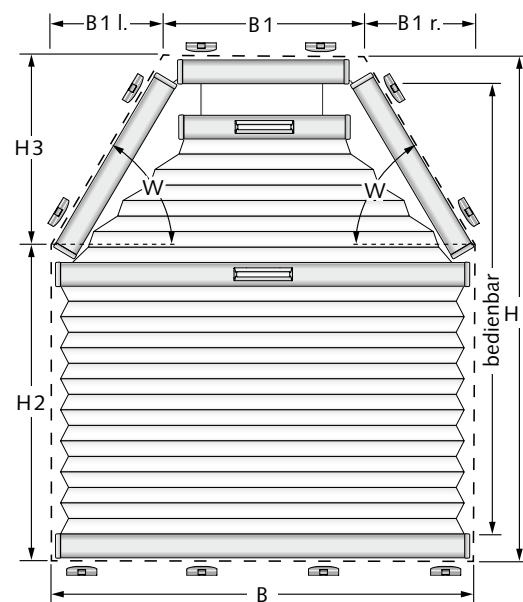

Größenbereich Wabenplissee

| | |
|---------------------|------------|
| Breite (B) | min. 30cm |
| | max. 150cm |
| kleine Breite (B1) | min. 12cm |
| | max. 140cm |
| Überhang (B1 l./r.) | min. 5cm |
| | max. 100cm |
| Höhe 1 (H1) | min. 30cm |
| | max. 400cm |
| Höhe 2 (H2) | min. 10cm |
| Höhe 3 (H3) | max. 200cm |
| Winkel (W) | min. 25° |
| | max. 70° |

Pakethöhen

| Anlagenhöhe | Pakethöhe |
|-------------|-----------|
| 50cm | ca. 8cm |
| 100cm | ca. 9cm |
| 150cm | ca. 10cm |
| 200cm | ca. 11cm |

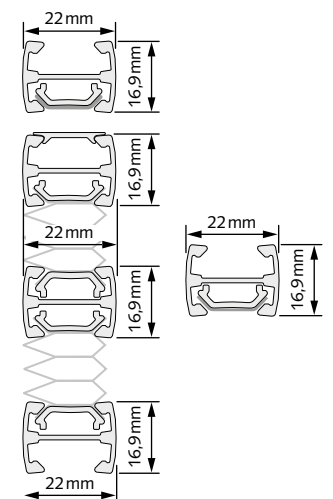

Profilfarben

| | |
|-----------|-------------------|
| weiß matt | schwarzbraun matt |
| silber | anthrazit matt |
| bronze | |







Hinweise

- B1 + B1 l. + B1 r. ergeben zusammen immer die Breite B.
- Spanndrähte feststehend, UV-beständig, aus schwarz ummanteltem Stahldraht. Max. Abstand 25 cm.
- Optional mit Bedienstab (Mehrpreis).
- Montage ist schräg oder waagrecht möglich.
- Auch asymmetrisch möglich.

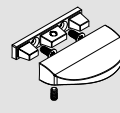
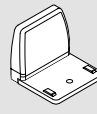
5 Plafond- und Deckenanlagen für Sonderformen-Fenster

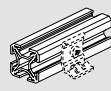
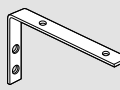
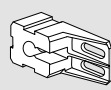
5 Plafond- und Deckenanlagen für Sonderformen-Fenster

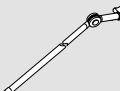
Preise Sonderzubehör PL 41, PL 42

| | Art.-Nr. | Bezeichnung |
|---|--|---|
|  | 5186247.0001 5186247.0014 5186247.0028 5186247.0009 5186247.0080 | Designgriff weiß grau schwarzbraun anthrazit bronze |
|  | 5186244.0001 5186244.0004 5186244.0028 5186244.0009 5186244.0080 | Wandwinkel mit Kappe weiß grau schwarzbraun anthrazit bronze |
|  | 5186196.0001 5186196.0004 5186196.0028 | Ausgleichskeil 7,5°, adaptierbar bis 45° weiß grau schwarzbraun |
|  | 5186161.0010 5186161.0002 5186161.0038 5186161.0019 | Montageprofil weiß silber schwarzbraun anthrazit |
|  | 5186167.0010 5186167.0002 5186167.0038 5186167.0019 | Befestigungswinkel für Montageprofil weiß silber schwarzbraun anthrazit |
|  | 5186168.0001 5186168.0004 5186168.0028 5186168.0009 | Träger für Montageprofil weiß silber schwarzbraun anthrazit |
|  | 5186169.0000 | Haltebolzen für Träger Montageprofil silber |
|  | 5186228.0000 5186229.0000 5186230.0000 5186231.0000 | Bedienstab ohne Gelenk 125 cm 150 cm 200 cm 250 cm |
|  | 5186220.0000 5186221.0000 5186222.0000 5186223.0000 | Bedienstab mit Gelenk 125 cm 150 cm 200 cm 250 cm |
|  | 5186192.0004 | Bedienstab-/Kurbelklemme grau |

5 Plafond Sonderformen PL 41, PL 42

Sonderzubehör PL 41, PL 42
auf der Innenseite

6 Verspannte Anlagen, feststehend und beweglich

Rundbogenfenster

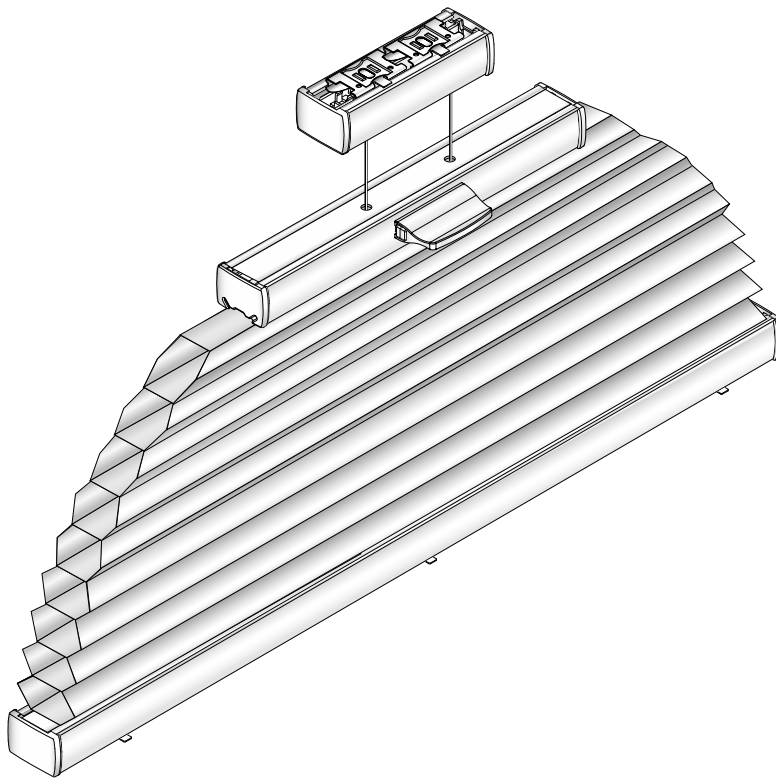

6 Rundbogenanlagen

SR 1 S Halbkreis beweglich

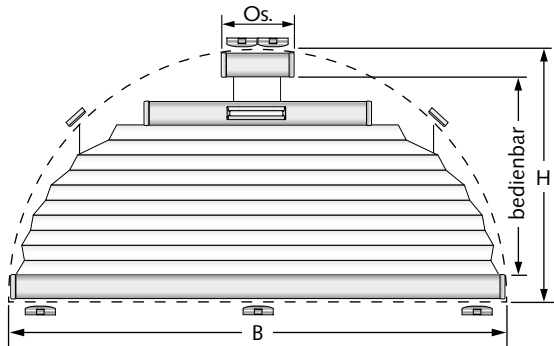

Hinweise

- Aufgrund der Rundung und der diagonalen Schnurführung wölben sich die Enden des Behanges bei zusammengeschobener Anlage leicht nach oben. Dies ist technisch bedingt und kein Reklamationsgrund.
- Spannschnüre feststehend.

Größenbereich Wabenplissee

| | |
|-------------------------|------------|
| Breite (B) | min. 30cm |
| | max. 120cm |
| Oberschiene Breite (Os) | ca. 8cm |
| Höhe (H) | min. 30cm |
| | max. 120cm |

Pakethöhen

| Anlagenhöhe | Pakethöhe |
|-------------|-----------|
| 50cm | ca. 5cm |
| 100cm | ca. 6cm |
| 150cm | ca. 7cm |

Profilfarben



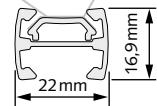
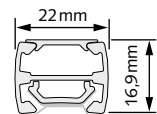
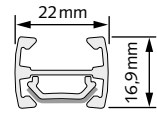

| | |
|--|--|
| weiß matt | schwarzbraun matt |
| silber | anthrazit matt |
| bronze | |

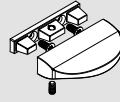
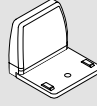

6 Rundbogenanlagen

6 Rundbogenanlagen

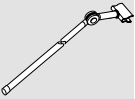
Sonderzubehör SR 1 S

| | Art.-Nr. | Bezeichnung |
|--|--------------|--|
|  | 5186247.0001 | Designgriff weiß |
| | 5186247.0014 | grau |
| | 5186247.0028 | schwarzbraun |
| | 5186247.0009 | anthrazit |
| | 5186247.0080 | bronze |
|  | 5186244.0001 | Wandwinkel mit Kappe weiß |
| | 5186244.0004 | grau |
| | 5186244.0028 | schwarzbraun |
| | 5186244.0009 | anthrazit |
| | 5186244.0080 | bronze |
|  | 5186196.0001 | Ausgleichskeil 7,5°, adaptierbar bis 45° weiß |
| | 5186196.0004 | grau |
| | 5186196.0028 | schwarzbraun |
|  | 5186220.0000 | Bedienstab mit Gelenk 125 cm |
| | 5186221.0000 | 150 cm |
| | 5186222.0000 | 200 cm |
| | 5186223.0000 | 250 cm |
| | | |
|  | 5186192.0004 | Bedienstab-/Kurbelklemme grau |

6 Rundbogen
SR 1 S

Sonderzubehör SR 1 S
auf der Innenseite

7 Zubehör für Elektroanlagen



7 Zubehör für Elektroanlagen

FE 24 V & PLE 24 V

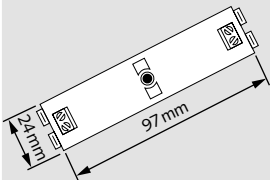
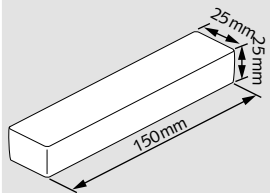
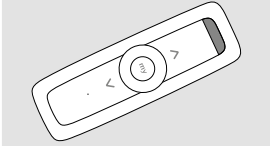
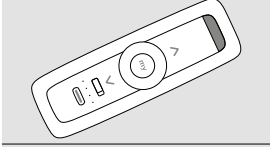
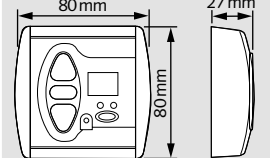
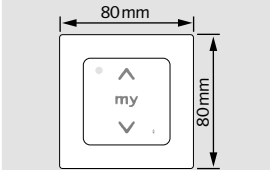
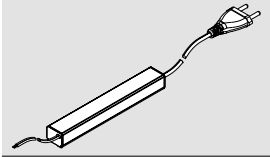
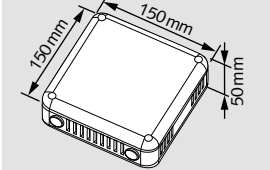
| | Art.-Nr. | Bezeichnung | für Modelltyp |
|---|--------------|---|-----------------------|
|  | 5186197.0000 | Funkempfänger intern (je Anlage 1 St.) <u>einsetzbar ab Anlagenbreite:</u> FE = 800mm PLE 12 = 600mm PLE 30 – 33 = 650mm | FE, PLE 12, PLE 30–33 |
|  | 5186198.0000 | Funkempfänger im Gehäuse, für externe Montage | FE, PLE 12, PLE 30–33 |
|  | 5186199.0001 | Funkfernbedienung, 1-Kanal | FE, PLE 12, PLE 30–33 |
|  | 5186200.0001 | Funkfernbedienung, 5-Kanal | FE, PLE 12, PLE 30–33 |
|  | 5186210.0000 | Funkzeitschaltuhr (Aufputz) | FE, PLE 12, PLE 30–33 |
|  | 5186211.0000 | Funkschalter 1 Kanal (Aufputz) | FE, PLE 12, PLE 30–33 |
|  | 5186202.0000 | Internes Netzteil (je Anlage 1 St.) <u>integrierbar in Kopfschiene ab Anlagenbreite:</u> FE = 1100mm PLE 12 = 800mm PLE 30 – 33 = 850mm | FE, PLE 12, PLE 30–33 |
|  | 5186201.0000 | Gruppennetzteil ohne Anschlusskabel 2,7 DC; 230 V / 24 V | FE, PLE 12, PLE 30–33 |

7 Zubehör für Elektroanlagen

FE A

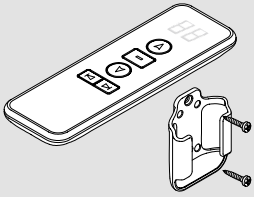
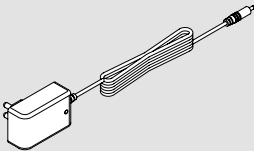
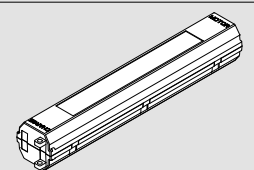
| | Art.-Nr. | Bezeichnung | für Modelltyp |
|---|--------------|--|---------------|
|  | 5186203.0001 | Funkfernbedienung 16 Kanal mit Wandhalterung | FE A |
|  | 5186204.0001 | Steckernetzteil 3 m/8,4V | FE A |
|  | 5186205.0000 | Li-Ion Akku 7,4 V | FE A |

FE Homematic IP / PLE Homematic IP

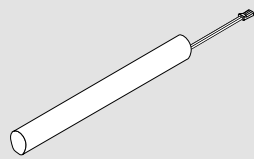
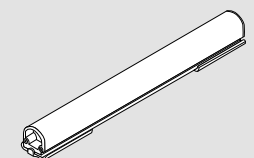
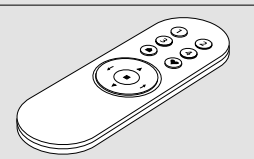
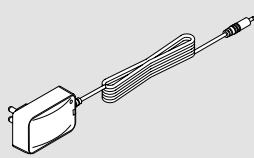
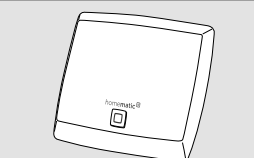
| | Art.-Nr. | Bezeichnung | für Modelltyp |
|---|--------------|---------------------------------------|--|
|  | 5186206.0000 | Akku intern 11,1 V | FE Homematic IP |
|  | 5186206.0001 | Akku extern 11,1 V | FE Homematic IP PLE 12 Homematic IP PLE 30–33 Homematic IP |
|  | 5186212.0000 | Fernbedienung 4 Kanal/Homematic IP | FE Homematic IP PLE 12 Homematic IP PLE 30–33 Homematic IP |
|  | 5186213.0000 | Steckernetzteil (Ladekabel) 5 m/12,6V | FE Homematic IP PLE 12 Homematic IP PLE 30–33 Homematic IP |
|  | 5186214.0000 | Homematic IP Acces Point | FE Homematic IP PLE 12 Homematic IP PLE 30–33 Homematic IP |

8 Einzelteile

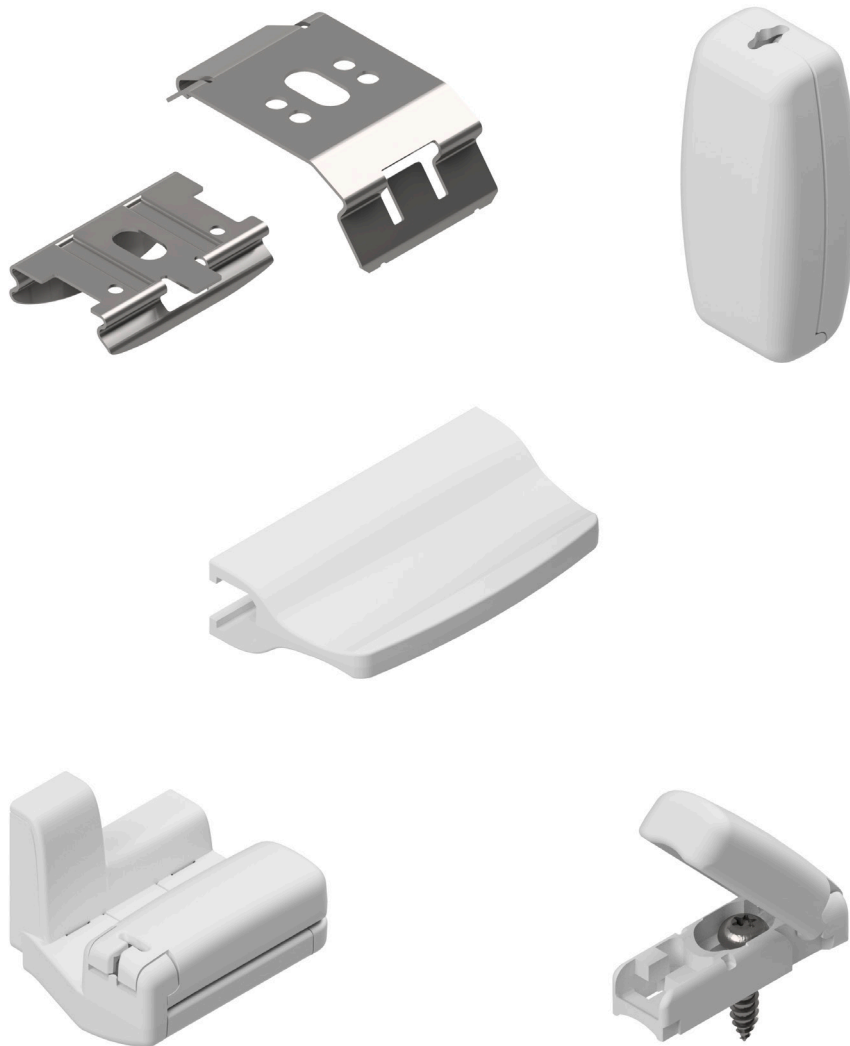

8 Einzelteile

Profile

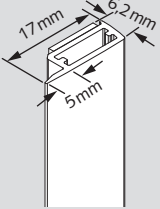
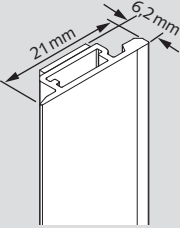
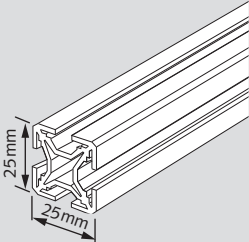
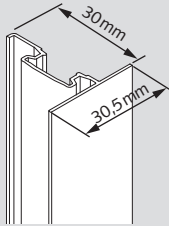
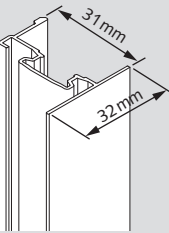
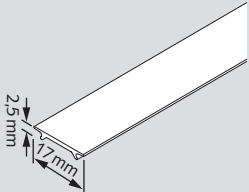
| | Art.-Nr. | Bezeichnung | für Modelltyp |
|---|--|--|--|
|  | 5186156.0010 5186156.0002 | Klebeprofil weiß matt silber | VS 2 KL |
|  | 5186157.0010 5186157.0014 5186157.0019 | Klebeprofil für VS 2 Slide / Slide Plus weiß matt grau matt anthrazit matt | VS 2 Slide, VS 2 Slide Plus |
|  | 5186161.0010 5186161.0002 5186161.0038 5186161.0019 | Montageprofil weiß matt silber schwarzbraun matt anthrazit matt | Alle Modelltypen Plafond |
|  | 5186160.0010 | Seitliche Abdeckschiene DF weiß matt | DF 20 |
|  | 5186158.0010 5186158.0014 | Seitenführungsschiene DF Plus weiß matt grau matt | DF Plus 20/30 |
|  | 5186159.0001 5186159.0004 5186159.0028 5186159.0009 5186159.0080 | Abdeckeder Schiene 2-Kanal und Seitenführungsschiene DF Plus weiß grau schwarzbraun anthrazit bronze | Alle Modelltypen außer VS 1, VS 2, VS 3, VS 3 SD, VS 4 Slope, VS 4 Slope S, SD 2, SDP 2, SD 3, SDP 3, SR 1 |

8 Einzelteile

Montagezubehör

| | Art.-Nr. | Bezeichnung | für Modelltyp |
|--|--|--|---|
| | 5186240.0001 5186240.0004 5186240.0028 5186240.0009 5186240.0080 | Spannschuh weiß grau schwarzbraun anthrazit bronze | VS 1, VS 2, VS 3, VS 3 SD VS 4 Slope, VS 4 Slope S |
| | 5186241.0001 5186241.0004 5186241.0028 5186241.0009 5186241.0080 | Spannschuh für Winkelmontage weiß grau schwarzbraun anthrazit bronze | VS 1, VS 2, VS 2 KL VS 3, VS 3 SD, VS 4 Slope, VS 4 Slope S |
| | 5186242.0001 5186242.0004 5186242.0028 5186242.0009 5186242.0080 | Spannschuh für magnetische Fixierung weiß grau schwarzbraun anthrazit bronze | VS 2 |
| | 5186243.0001 5186243.0004 5186243.0028 5186243.0009 5186243.0080 | Spannschuh für magnetische Fixierung, für Winkelmontage weiß grau schwarzbraun anthrazit bronze | VS 2 |
| | 5186164.0001 | Verdrehsicherung für Spannschuh, 4er Satz weiß | VS 1, VS 2, VS 3, VS 3 SD VS4, VS4 S |
| | 5186172.0001 5186172.0004 5186172.0028 5186172.0009 5186172.0080 | Glasleistenwinkel VS 2, links und rechts (ohne Spannschuhoberteil) weiß grau schwarzbraun anthrazit bronze | VS 2 |
| | 5186173.0001 5186173.0004 5186173.0028 5186173.0009 5186173.0080 | Glasleistenwinkel VS 2 für magnetische Fixierung, links und rechts (ohne Spannschuhoberteil) weiß grau schwarzbraun anthrazit bronze | VS 2 |



8 Einzelteile

Montagezubehör

| | Art.-Nr. | Bezeichnung | für Modelltyp |
|--|--------------|--|--|
| | 5186163.0001 | Pendelsicherung weiß | F 1, F 2, F 3, F 4 FE, FE A |
| | 5186163.0004 | grau | FE Homematic IP |
| | 5186163.0028 | schwarzbraun | |
| | 5186163.0009 | anthrazit | |
| | 5186163.0080 | bronze | |
| | 5186187.0002 | Träger F Touch silber | F Touch |
| | 5186188.0002 | Montageclip silber | Alle Modelltypen außer : VS 2, VS 2 KL, VS 2 Slide VS 2 Slide Plus DF Plus 20/30 |
| | 5186186.0001 | Deckenträger, F 4/Elektro/Kurbel weiß | F 4, FE, PLK 13, PLE 12 |
| | 5186186.0002 | silber | PLK 30–33 |
| | 5186186.0038 | schwarzbraun | PLE 30–33 |
| | 5186186.0019 | anthrazit | |
| | 5186250.0001 | Montageplatte für schmalen Falz, mit Schrauben weiß | VS 2 |
| | 5186170.0010 | Wandwinkel weiß | Alle Modelltypen außer VS 2 KL, VS 2 Slide |
| | 5186170.0014 | grau | VS 2 Slide Plus |
| | 5186170.0038 | schwarzbraun | DF Plus 20/30 |
| | 5186170.0019 | anthrazit | |
| | 5186170.0081 | bronze | |
| | 5186171.0001 | Kappe für Wandwinkel weiß | Alle Modelltypen außer VS 2 KL, VS 2 Slide |
| | 5186171.0004 | grau | VS 2 Slide Plus |
| | 5186171.0028 | schwarzbraun | DF Plus 20/30 |
| | 5186171.0009 | anthrazit | |
| | 5186171.0080 | bronze | |
| | 5186248.0001 | Klemmträger Slim weiß | VS 2 |
| | 5186248.0004 | grau | |
| | 5186248.0028 | schwarzbraun | |
| | 5186248.0009 | anthrazit | |

8 Einzelteile

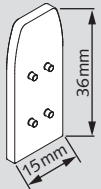
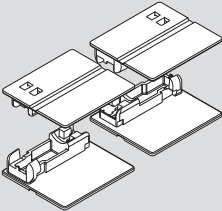
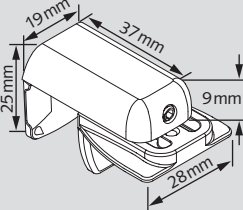
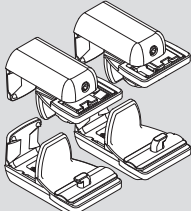
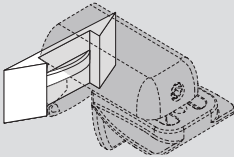
Montagezubehör

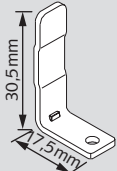
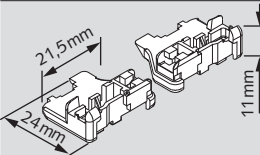
| | Art.-Nr. | Bezeichnung | für Modelltyp |
|---|--|--|---|
|  | 5186193.0001 5186193.0004 5186193.0028 5186193.0009 | Distanzstück für Klemmträger Slim weiß grau schwarzbraun anthrazit | VS 2 |
|  | 5186162.0001 | Spannschuhunterteil mit Klebeplatte 4er Satz (nur VS 2) (nicht für magnetische Fixierung) weiß | VS 2 |
|  | 5186183.0010 5186183.0014 5186183.0038 | Klemmträger weiß grau schwarzbraun | VS 1, VS 2, VS 3, VS 3 SD F 1, F 2, F 3, F 4, FE, F Slope 1/2, VS 5, VS 5 SD, VS 6, VS 6 SD |
|  | 5186184.0010 5186184.0014 5186184.0038 | Klemmträger VS 2 mit Spannschuhadapter, 4er Satz weiß grau schwarzbraun | VS 1, VS 2, VS 3, VS 3 SD F 1, F 2, F 3, F 4, FE, F Slope 1/2, VS 5, VS 5 SD, VS 6, VS 6 SD |
|  | 5186185.0000 | Dichtungspad für Klemmträger schwarz | VS 1, VS 2, VS 3, VS 3 SD F 1, F 2, F 3, F 4, FE, F Slope 1/2, VS 5, VS 5 SD, VS 6, VS 6 SD |
|  | 5186190.0000 | Klemmblech für Klebprofil silber | VS 2 KL, VS 2 Slide VS 2 Slide Plus |
|  | 5186174.0000 | Winkel für VS 2 Slide und Klebprofil silber | VS 2 KL, VS 2 Slide |
|  | 5186180.0001 5186180.0004 5186180.0009 | Spannschuh VS 2 Slide und VS 2 KL, links und rechts weiß grau anthrazit | VS 2 KL, VS 2 Slide |





8 Einzelteile

Montagezubehör

| | Art.-Nr. | Bezeichnung | für Modelltyp | |
|--|--------------|--|----------------------------------|--------------|
| | 5186181.0001 | Spannschuh VS 2 KL, links und rechts für magnetische Fixierung weiß | VS 2 KL | |
| | 5186181.0004 | grau | | |
| | 5186182.0001 | Blende Spannschuh VS 2 Slide und VS 2 KL, links und rechts weiß | VS 2 KL, VS 2 Slide | |
| | 5186182.0004 | | | grau |
| | 5186182.0009 | | | anthrazit |
| | 5186176.0001 | Spannschuh VS 2 Slide Plus, links und rechts weiß | VS 2 Slide Plus | |
| | 5186176.0004 | | | grau |
| | 5186176.0009 | | | anthrazit |
| | 5186179.0001 | Spannschuh VS 2 Slide Plus, links und rechts für magnetische Fixierung weiß | VS 2 Slide Plus | |
| | 5186179.0004 | | | grau |
| | 5186179.0009 | | | anthrazit |
| | 5186175.0001 | Gleiter VS 2 Slide weiß | VS 2 Slide | |
| | 5186175.0004 | | | grau |
| | 5186175.0009 | | | anthrazit |
| | 5186177.0001 | Gleiter hart VS 2 Slide Plus und DF Plus weiß | VS 2 Slide Plus | |
| | 5186177.0004 | | | grau |
| | 5186177.0009 | | | anthrazit |
| | 5186178.0001 | Gleiter hart plus VS 2 Slide Plus weiß | VS 2 Slide Plus DF Plus 20/30 | |
| | 5186178.0004 | | | grau |
| | 5186178.0009 | | | anthrazit |
| | 5186251.0001 | Halter SR 1 S weiß | SR 1 S | |
| | 518625.0004 | | | grau |
| | 5186251.0028 | | | schwarzbraun |
| | 5186167.0010 | Befestigungswinkel für Montageprofil weiß | Alle Modelltypen Plafond | |
| | 5186167.0002 | | | silber |
| | 5186167.0038 | | | schwarzbraun |
| | 5186167.0019 | | | anthrazit |

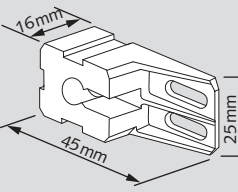
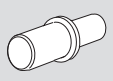
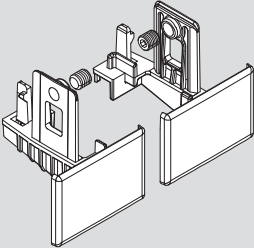
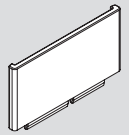
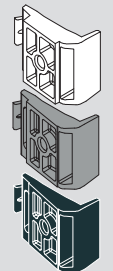
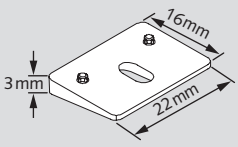
8 Einzelteile

Montagezubehör

| | Art.-Nr. | Bezeichnung | für Modelltyp |
|---|--------------|---|---|
|  | 5186168.0001 | Träger für Montageprofil weiß | Alle Modelltypen Plafond |
| | 5186168.0004 | grau | |
| | 5186168.0028 | schwarzbraun | |
| | 5186168.0009 | anthrazit | |
|  | 5186169.0000 | Haltebolzen für Träger Montageprofil silber | Alle Modelltypen Plafond |
|  | 5186165.0001 | Fußteil DF Plus, links und rechts weiß | DF Plus 20/30 |
| | 5186165.0004 | grau | |
|  | 5186166.0001 | Endkappe Seitenführungsschiene DF weiß | DF 20 |
|  | 5186194.0001 | Ausgleichsstück Seitenführungsschiene 96° Velux (weiß) | DF Plus |
| | 5186194.0004 | 99° Roto (grau) | |
| | 5186194.0028 | 102° Fakro (schwarzbraun) | |
|  | 5186196.0001 | Ausgleichskeil 7,5°, adaptierbar bis 45° weiß | VS 1, VS 2 F 1–3, F Slope 1/2, FD Slope 3/4 VS 4–10 |
| | 5186196.0004 | grau | |
| | 5186196.0028 | schwarzbraun | |
|  | 5186207.0000 | Montagedübel Velux 6 x 10 Holz | DF 20 |
|  | 5186208.0000 | Montagedübel Velux 6 x 15 Holz | DF 20 |
|  | 5186209.0000 | Montagedübel Velux 8 x 20 Holz | DF 20 |

8 Einzelteile

Bedienzubehör

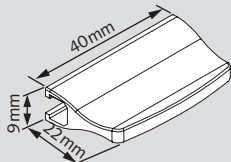
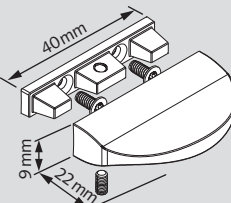
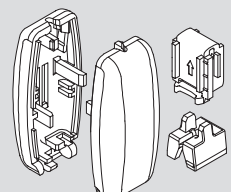
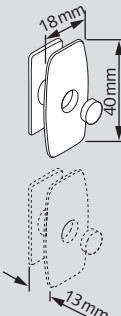
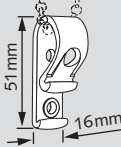
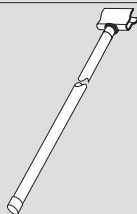
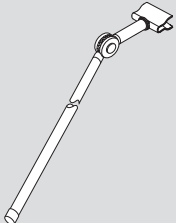
| | Art.-Nr. | Bezeichnung | für Modelltyp |
|---|---|--|--|
|  | 5186219.0001 | Bediengriff weiß | Alle Modelltypen VS, Alle Modelltypen Plafond, |
| | 5186219.0004 | grau | F Touch und DF 20 |
| | 5186219.0028 | schwarzbraun | |
| | 5186219.0009 | anthrazit | |
| | 5186219.0080 | bronze | |
|  | 5186247.0001 | Designgriff inkl. Griffadapter und Schrauben weiß | Alle Modelltypen VS, Alle Modelltypen Plafond, |
| | 5186247.0014 | grau | F Touch und DF 20 |
| | 5186247.0028 | schwarzbraun | |
| | 5186247.0009 | anthrazit | |
| | 5186247.0080 | bronze | |
|  | 5186249.0001 | Schnurquaste inkl. Klemm- und Blockadeteil weiß | Alle Modelltypen F außer: F 4, FE |
| | 5186249.0004 | grau | |
| | 5186249.0028 | schwarzbraun | |
| | 5186249.0009 | anthrazit | |
| | 5186249.0080 | bronze | |
|  | 5186195.0001 | Schnurwickler, 1 Stück weiß | Alle Modelltypen F außer: F 4, FE |
| | 5186195.0004 | grau | |
| | 5186195.0028 | schwarzbraun | |
|  | 5186191.0006 | Kettenhalter transparent | F 4 |
|  | 5186228.0000 | Bedienstab 125cm | DF 20 PL 11, 30-42 |
| | 5186229.0000 | 150cm | |
| | 5186230.0000 | 200cm | |
| | 5186231.0000 | 250cm | |
| |  | 5186220.0000 | Bedienstab mit Gelenk 125cm |
| 5186221.0000 | | 150cm | PL 11, 30-42 |
| 5186222.0000 | | 200cm | SR 1 S |
| 5186223.0000 | | 250cm | |
| | | | |

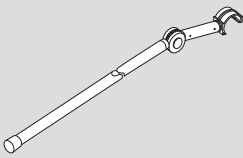
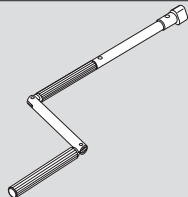
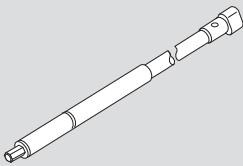
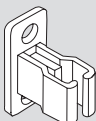

8 Einzelteile

Bedienzubehör

| | Art.-Nr. | Bezeichnung | für Modelltyp |
|---|--------------|--|--|
|  | 5186224.0000 | Bedienstab mit Gelenk 125cm | VS 2 Slide |
| | 5186225.0000 | 150cm | VS 2 Slide Plus |
| | 5186226.0000 | 200cm | DF Plus 20/30 |
| | 5186227.0000 | 250cm | |
|  | 5186236.0000 | Handkurbel 125cm | PLK 13, 30–33 |
| | 5186237.0000 | 150cm | |
| | 5186238.0000 | 200cm | |
| | 5186239.0000 | 250cm | |
|  | 5186232.0000 | Bedienstab für Akkumotor (ohne Akkumotor) 125cm | PLK 13, 30–33 |
| | 5186233.0000 | 150cm | |
| | 5186234.0000 | 200cm | |
| | 5186235.0000 | 250cm | |
| | | <u>Anforderungen für Akkumotor:</u> | |
| | | • Aufnahme für 6 mm Sechskantstift | |
| | | • min. 1,3 Ah | |
| | | • 3–4 Nm | |
| | | • 3,6V | |
|  | 5186192.0004 | Bedienstab-/Kurbelklemme grau | Alle Modelltypen mit Bedienstab oder Kurbel |

8 Einzelteile

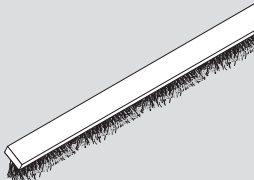
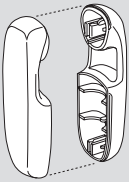
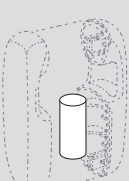
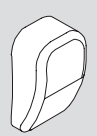
Sonstiges Zubehör

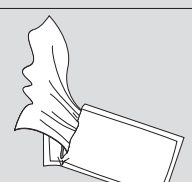
| | Art.-Nr. | Bezeichnung | für Modelltyp |
|---|--|--|--|
|  | 5186216.0008 | Bürstenkeder schwarz | DF Plus 20 / 30 |
|  | 5186048.0001 5186048.0008 | Kettenbeschwerer weiss schwarz | F 4 |
|  | 5186145.0005 | Metallgewicht für Kettenbeschwerer | F 4 |
|  | 5186217.0001 5186217.0004 5186217.0028 5186217.0009 5186217.0080 | Kappe für Spannbock (Plafond) weiß grau schwarzbraun anthrazit bronze | PL 11, 30–42 PLK 13, 30–33 PLE 12, 30–33 |
|  | 5186215.0001 5186215.0004 5186215.0028 | Abdeckkappe für Ladebuchse weiß grau schwarzbraun | FE A |
|  | 5186189.0000 | Reinigungstuch für Klebepprofil und Spannschuh- unterteil mit Klebeplatte | VS 2 KL, VS 2 Slide VS 2 Slide Plus |

9 Aufmaß

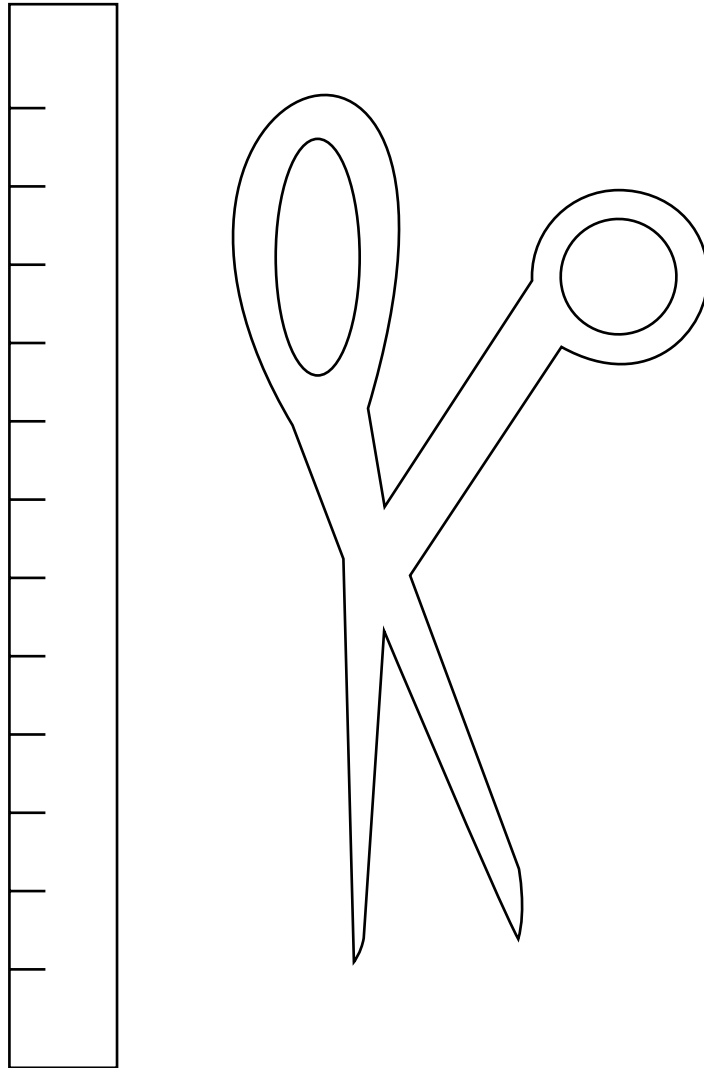

9 Aufmaß – verspannte und freihängende Anlagen für senkrechte, rechteckige Fenster

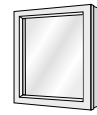

1

Montage im Glasfalz

VS 1, VS 2, VS 3, VS 3 SD, F 1, F 2, F 3, F 4, FE, FE A, FE Homematic IP

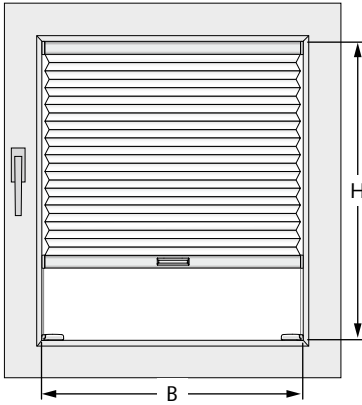

Glasfalz schräg:

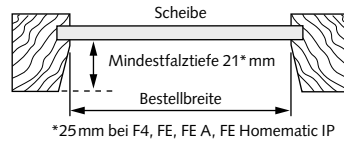

Glasfalz gerade:

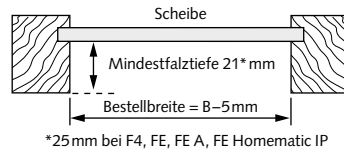

Messen Sie wegen eventueller Maßtoleranzen des Fensters das Maß B (Breite) an mehreren Punkten. Verwenden Sie die kleinste gemessene Breite.

Bestellbreite = B
Bestellhöhe = H

Bestellbreite = B abzgl. 5 mm
Bestellhöhe = H

Die möglichen Größenbereiche entnehmen Sie bitte den Modellseiten.

Montage im Glasfalz mit Spanschuhunterteil und Klebplatte (nur VS 2)

Anlagen bis 2m² können mit Klebplatten auf weißen Kunststofffenstern befestigt werden.

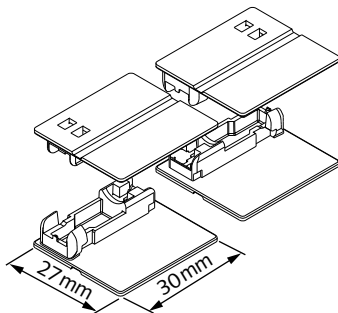

Hinweis

- Nicht in Verbindung mit magnetischer Fixierung.

Bei der Montage mit Gelenkklebplatte, die Form und Größe der Glasleiste beachten.

Zur Montage geeignet:

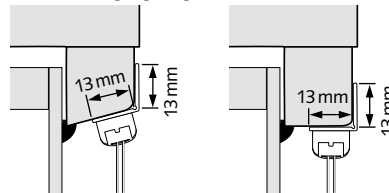

Zur Montage nicht geeignet:

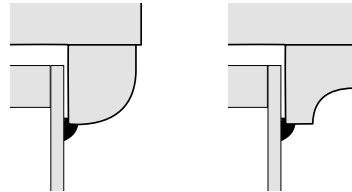

Das Aufmaß entspricht dem Standardaufmaß (siehe oben).

Montage im Glasfalz mit Montageplatte (nur VS 2)

Die Montageplatte ermöglicht eine Glasfalzmontage bei geringer Falztiefe.

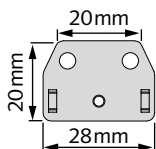

Glasfalz schräg:

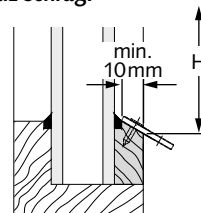

Glasfalz gerade:

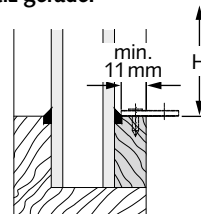

Bitte beachten Sie die Zugaben/Abzüge in der Bestellhöhe je nach Glasfalz bei Einsatz der Montageplatte!

Bestellhöhe = H zzgl. 5 mm

Bestellhöhe = H abzgl. 5 mm

Die möglichen Größenbereiche entnehmen Sie bitte den Modellseiten.

9 Aufmaß – verspannte und freihängende Anlagen für senkrechte, rechteckige Fenster

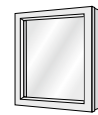

1

Montage auf der Glasleiste, mit Glasleistenwinkel

Nur VS 2

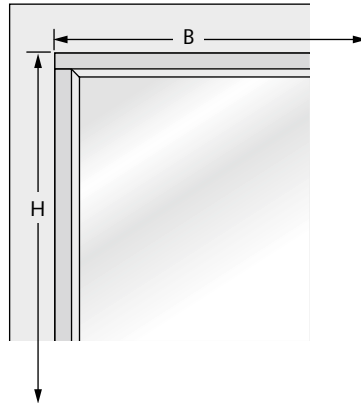
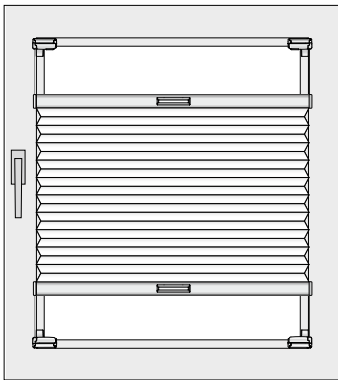

Messen Sie die Eckpunkte der Glasleiste aus.

Bestellbreite = B zzgl. 5 mm
Bestellhöhe = H abzgl. 8 mm

Die möglichen Größenbereiche entnehmen Sie bitte den Modellseiten.

Montage auf dem Fensterflügel, mit Klemmträger Slim

Nur VS 2

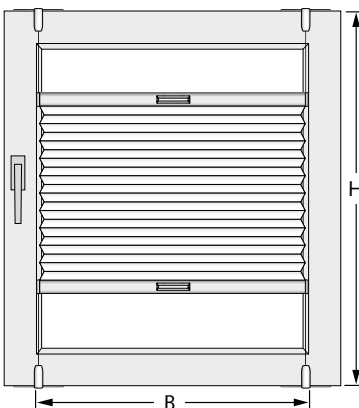

Glasfalz schräg:

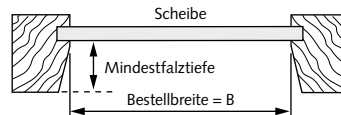

Glasfalz gerade:

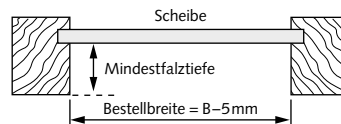

⚠ Prüfen Sie, ob der Klemmträger hinsichtlich Fenstermechanik und der Distanz zur Fensterbank eingesetzt werden kann. Stärke vom Fensterflügel 7 mm bis max. 25 mm.

Bestellbreite = B
Bestellhöhe = H

Bestellbreite = B abzgl. 5 mm
Bestellhöhe = H

Die möglichen Größenbereiche entnehmen Sie bitte den Modellseiten.

Mindestfalztiefe/max. Stärke des Fensterflügels

| Mindestfalztiefe | Plissee | Wabenplissee | max. zul. Stärke des Fensterflügels |
|--------------------|---------|--------------|-------------------------------------|
| ohne Distanzstück | 15,0 mm | 18,0 mm | 25,0 mm |
| ein Distanzstück | 12,5 mm | 15,5 mm | 22,5 mm |
| zwei Distanzstücke | 10,0 mm | 13,0 mm | 20,0 mm |

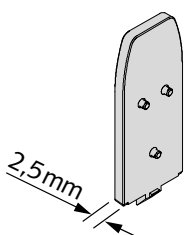

Das Distanzstück ermöglicht auch bei geringer Falztiefe eine Montage des Klemmträgers Slim.

Informationen zur Mindestfalztiefe und max. Stärke des Fensterflügels entnehmen Sie bitte der Tabelle.

9 Aufmaß – verspannte und freihängende Anlagen für senkrechte, rechteckige Fenster

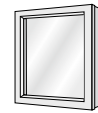

1

Montage auf dem Fensterflügel, mit Klemmträger

VS 1, VS 2, VS 3, VS 3 SD, F 1, F 2, F 3, F 4, FE, FE A, FE Homematic IP

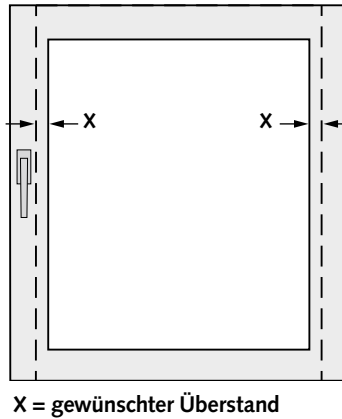
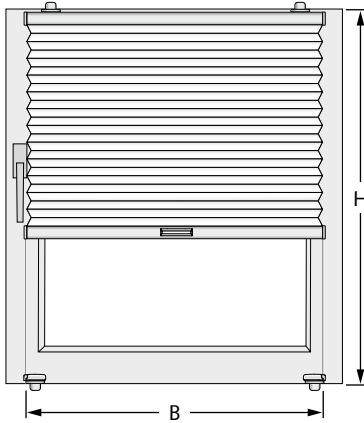

! Prüfen Sie, ob der Klemmträger hinsichtlich Fenstermechanik und der Distanz zur Fensterbank eingesetzt werden kann. Stärke Fensterflügel max. 25 mm.
Beim Aufmaß auf vorstehende Beschläge achten.

- Bestellbreite** = B einschließlich des gewünschten Überstands (X)
- Bestellhöhe** = bei F mit Pendelsicherung und allen VS: H abzgl. 10 mm
= bei F ohne Pendelsicherung: H abzgl. 5 mm

Die möglichen Größenbereiche entnehmen Sie bitte den Modellseiten.

Montage auf dem Fensterflügel, mit Wandwinkel

VS 1, VS 2, VS 3, VS 3 SD, F 1, F 2, F 3, F 4, FE, FE A, FE Homematic IP

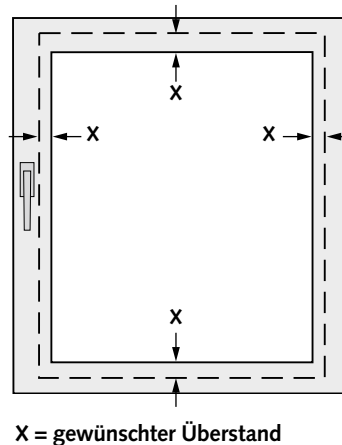
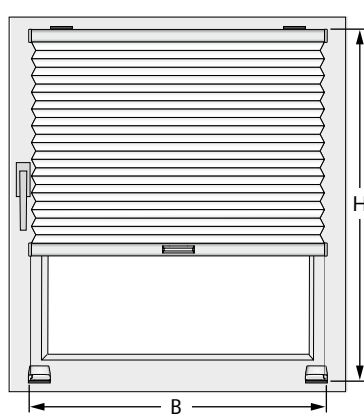

Beim Aufmaß auf vorstehende Beschläge achten.

- Bestellbreite** = B einschließlich des gewünschten Überstands (X)
- Bestellhöhe** = H einschließlich des gewünschten Überstands (X)
- X** = oben und unten min. 25 mm (= Höhe des Wandwinkels)

Hinweise

- Höhenmaß = Oberkante Profil
- Deckenträger und Winkel benötigen zusammen weitere 3,5 mm.

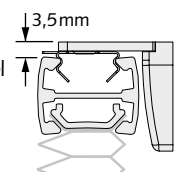

Die möglichen Größenbereiche entnehmen Sie bitte den Modellseiten.

Montage in der Fensternische

VS 1, VS 2, VS 3, VS 3 SD, F 1, F 2, F 3, F 4, FE, FE A, FE Homematic IP, F Touch

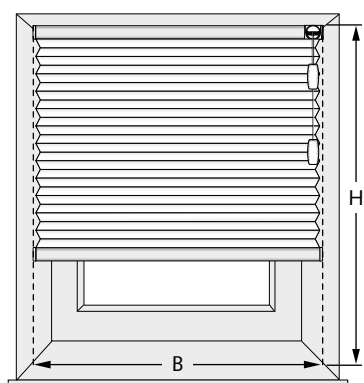

Messen Sie wegen eventueller Maßtoleranzen der Fensternische das Maß B (Breite) an mehreren Punkten. Verwenden Sie die kleinste gemessene Breite.

- Bestellbreite** = B abzgl. 5 mm
- Bestellhöhe** = H abzgl. 5 mm

Hinweis

- Prüfen Sie, ob sich der Fensterflügel aufgrund der Pakethöhe und der seitlichen Schnüre/Drähte ungehindert öffnen lässt.

Die möglichen Größenbereiche entnehmen Sie bitte den Modellseiten.

9 Aufmaß – verspannte und freihängende Anlagen für senkrechte, rechteckige Fenster

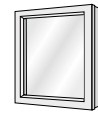

1

Montage vor der Fensternische

VS 1, VS 2, VS 3, VS 3 SD, F 1, F 2, F 3, F 4, FE, FE A, FE Homematic IP, F Touch

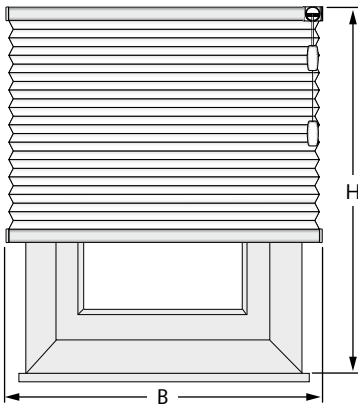

Messen Sie die Nischenbreite zzgl. des gewünschten Überstands (Empfehlung mind. 30 mm je Seite). Bei den Überständen der Anlagenhöhe beachten Sie eine eventuell hervorstehende Fensterbank und dass der Überstand oben mindestens der Pakethöhe entspricht.

Bestellbreite = B einschließlich des gewünschten Überstands

Bestellhöhe = H einschließlich des gewünschten Überstands

Die möglichen Größenbereiche entnehmen Sie bitte den Modellseiten.

Wichtige Hinweise

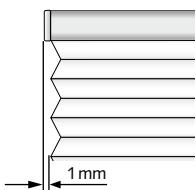

Achtung!
Stoffbreite = Schienenbreite
Endkappen stehen über!

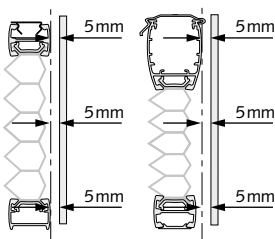

Abstand Plissee-Scheibe: mindestens 5 mm!

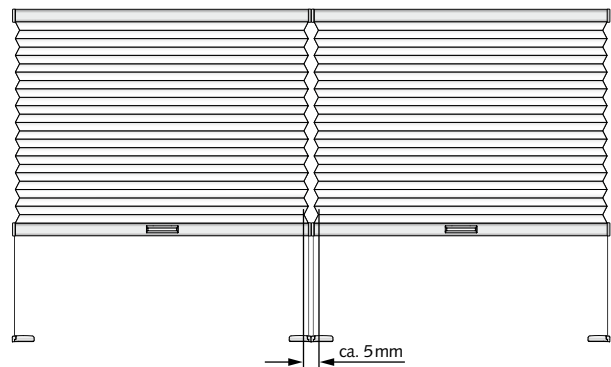

Bei mehreren Anlagen nebeneinander:
Lichtschlitz (Stoffzwischenraum) zwischen den Anlagen ca. 5 mm.



Bei F 1 und F 4 Anlagen Montagehöhe angeben!
Sehen Sie hierzu die Hinweise zur Kindersicherheit auf Seite i.7.

Wichtige Hinweise für alle mit Motor angetriebenen Anlagen

- Bitte verwenden Sie nur die original Steuerungs- und Netzteile. Fremdfabrikate können zu Beschädigungen führen.
- Ausführliche Informationen zu Homematic IP sowie Motordaten zu allen Anlagentypen finden Sie im Kapitel **Allgemeine Informationen** auf der **Seite i.5**.
- Informationen zur Ansteuerung der Anlagen entnehmen Sie bitte dem Kapitel **Zubehör Elektro ab Seite 7.1** oder den **Elektro-Planungsunterlagen**.

9 Aufmaß – verspannte und freihängende Anlagen für senkrechte, rechteckige Fenster

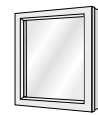

1

Montage auf dem Glas

VS 2 Slide Plus, VS 2 Slide, VS 2 KL

⚠ Prüfen der Dichtungsbreite „D“

Messen Sie an allen vier Seiten die Breite der Dichtung „D“ wegen evtl. Unterschiede.

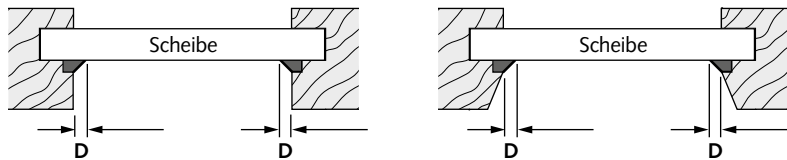

Gerader Falz

Abzüge/Zuschläge zur Berechnung des Bestellmaßes

| Modell | D bis einschließlich 5 mm | | D größer 5 mm | |
|-----------------|----------------------------------|--------------------------------|---------------------------------|--|
| | Dichtungsbreite (D) kleiner 3 mm | Dichtungsbreite (D) 3 bis 5 mm | Dichtungsbreite (D) größer 5 mm | |
| VS 2 Slide Plus | lichte Breite (LB) -5 mm | lichte Breite (LB) -5 mm | lichte Glasbreite (LGB) +6 mm | |
| | lichte Höhe (LH) -2 mm | lichte Höhe (LH) -2 mm | lichte Glashöhe (LGH) +14 mm | |
| VS 2 Slide | lichte Breite (LB) -8 mm | lichte Breite (LB) -8 mm | lichte Glasbreite (LGB) +4 mm | |
| | lichte Höhe (LH) 0 mm | lichte Höhe (LH) -2 mm | lichte Glashöhe (LGH) +8 mm | |
| VS 2 KL | lichte Breite (LB) -4 mm | lichte Breite (LB) -4 mm | lichte Glasbreite (LGB) +7 mm | |
| | lichte Höhe (LH) -10 mm | lichte Höhe (LH) -12 mm | lichte Glashöhe (LGH) -2 mm | |

Schräger Falz

Abzüge/Zuschläge zur Berechnung des Bestellmaßes

| Modell | D bis einschließlich 5 mm | | D größer 5 mm | |
|-----------------|----------------------------------|--------------------------------|---------------------------------|--|
| | Dichtungsbreite (D) kleiner 3 mm | Dichtungsbreite (D) 3 bis 5 mm | Dichtungsbreite (D) größer 5 mm | |
| VS 2 Slide Plus | lichte Breite (LB) -5 mm | lichte Breite (LB) -5 mm | lichte Glasbreite (LGB) +6 mm | |
| | lichte Höhe (LH) +8 mm | lichte Höhe (LH) +4 mm | lichte Glashöhe (LGH) +14 mm | |
| VS 2 Slide | lichte Breite (LB) -5 mm | lichte Breite (LB) -7 mm | lichte Glasbreite (LGB) +4 mm | |
| | lichte Höhe (LH) +2 mm | lichte Höhe (LH) -2 mm | lichte Glashöhe (LGH) +8 mm | |
| VS 2 KL | lichte Breite (LB) -3 mm | lichte Breite (LB) -4 mm | lichte Glasbreite (LGB) +7 mm | |
| | lichte Höhe (LH) -8 mm | lichte Höhe (LH) -12 mm | lichte Glashöhe (LGH) -2 mm | |

Hinweise

- Die Glasscheibe muss trocken und frei von Fett, Silikon und sonstigen Verschmutzungen sein.
- Bitte beachten Sie die Gefahrenhinweise zum Reinigungstuch.
- Die optimale Verarbeitungstemperatur liegt zwischen 15–35°C (Klebefläche und Umgebung).
- Luft einschüsse innerhalb der Klebefläche stellen keinen Reklamationsgrund dar, solange die Funktion des Profils nicht beeinträchtigt wird.

9 Aufmaß – verspannte und freihängende Anlagen für senkrechte, Sonderformen-Fenster



2

Montage im Glasfalz

VS 4 Slope, VS 4 Slope S, F Slope 2

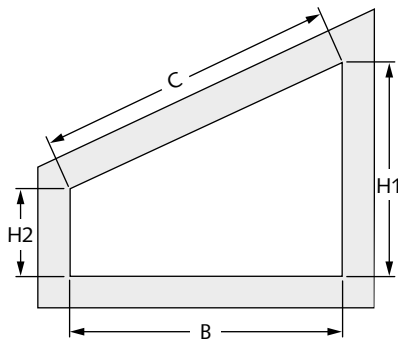

Bestellmaße* = B, H1 und H2

VS 5, VS 5 SD

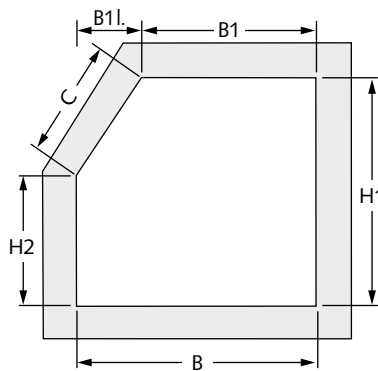

Bestellmaße* = B, B1, B1 l.(r.), H1 und H2

VS 6, VS 6 SD

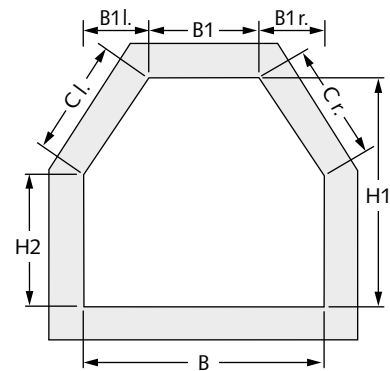

Bestellmaße* = B, B1, B1 l., B1 r., H1 und H2

VS 7

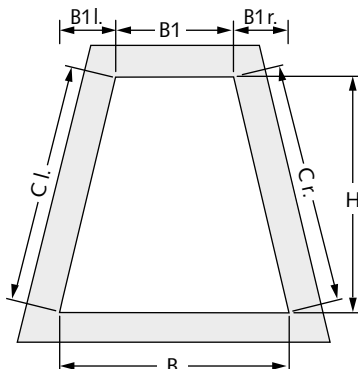

Bestellmaße* = B, B1, B1 l., B1 r. und H

VS 8

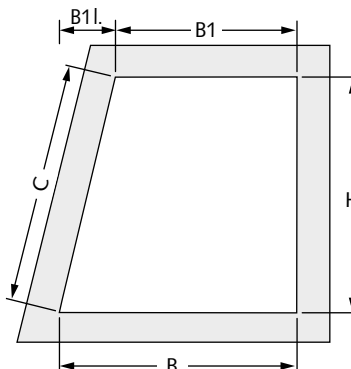

Bestellmaße* = B, B1, B1 l.(r.) und H

VS 9 D

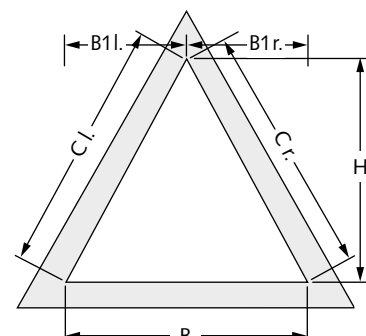

Bestellmaße* = B, B1 l., B1 r. und H

VS 10 D

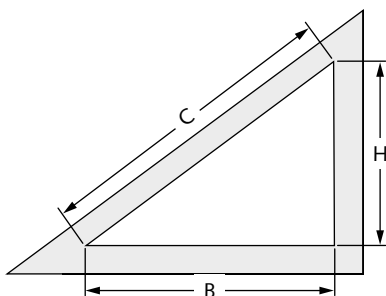

Bestellmaße* = B und H

FD Slope 3

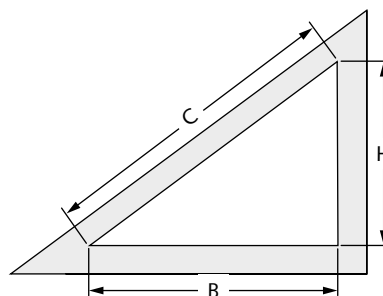

Bestellmaße* = B und H

Bitte angeben, ob schräger oder gerader Falz.

Glasfalz schräg:

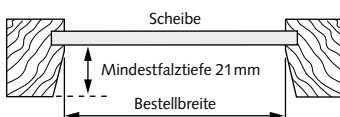

Glasfalz gerade:

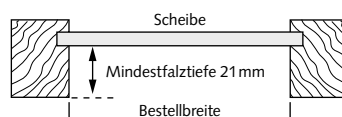

*Abzüge werden werkseitig vorgenommen

Maße = lichte Maße! Messen Sie wegen eventueller Maßtoleranzen des Fensters das Maß B (Breite) an mehreren Punkten.

Kontrollmaß = C (C.l./C.r.)

Die möglichen Größenbereiche entnehmen Sie bitte den Modellseiten.

9 Aufmaß – verspannte und freihängende Anlagen für senkrechte, Sonderformen-Fenster



2

Montage auf dem Fensterflügel, mit Wandwinkel

VS 4 Slope, VS 4 Slope S, F Slope 2

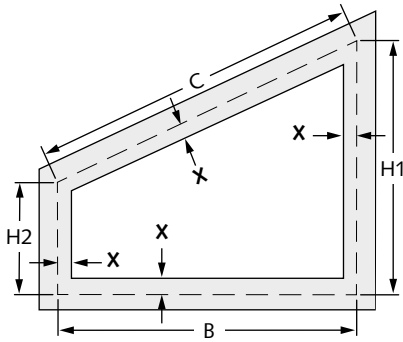

Bestellmaße = B, H1 und H2

VS 5, VS 5 SD

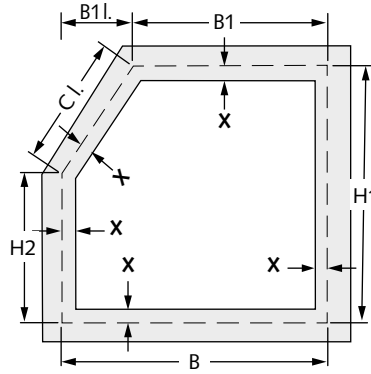

Bestellmaße = B, B1, B1 l.(r.), H1 und H2

VS 6, VS 6 SD

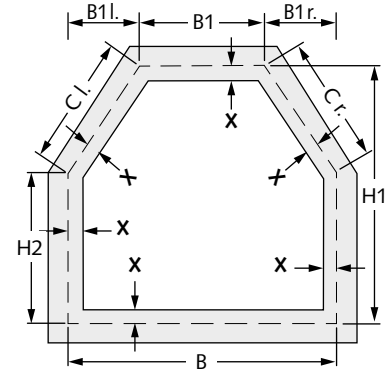

Bestellmaße = B, B1, B1 l., B1 r., H1 und H2

VS 7

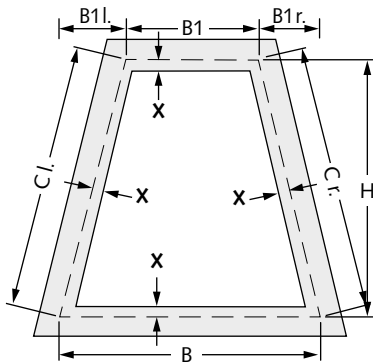

Bestellmaße = B, B1, B1 l., B1 r. und H

VS 8

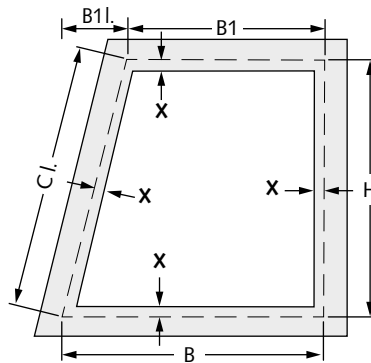

Bestellmaße = B, B1, B1 l.(r.) und H

VS 9 D

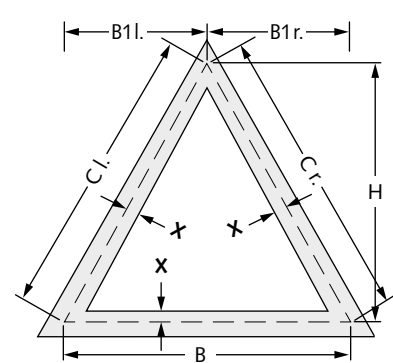

Bestellmaße = B, B1 l., B1 r. und H

VS 10 D

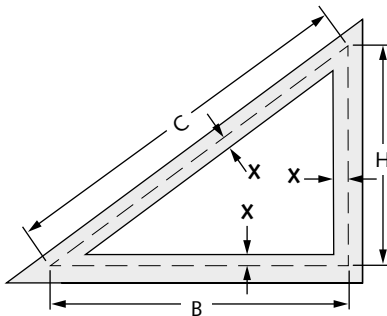

Bestellmaße = B und H

FD Slope 3

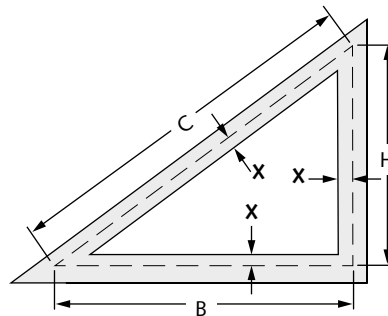

Bestellmaße = B und H

Beim Aufmaß auf vorstehende Beschläge achten.

Kontrollmaß = C (C l./C r.) einschließlich des gewünschten Überstands (X)

X = gewünschter Überstand

Alle Maße einschließlich des gewünschten Überstands (X) angeben.

X bei Befestigungsschienen
min. 25mm (= Höhe des Wandwinkels)

Hinweise

- Höhenmaß = Oberkante Profil
- Deckenträger und Winkel benötigen zusammen weitere 3,5mm.

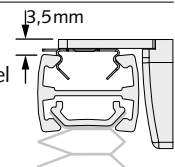

Die möglichen Größenbereiche entnehmen Sie bitte den Modellseiten.

9 Aufmaß – verspannte und freihängende Anlagen für senkrechte, Sonderformen-Fenster



2

Montage auf dem Fensterflügel, mit Klemmträger

VS 4 Slope, VS 4 Slope S, F Slope2

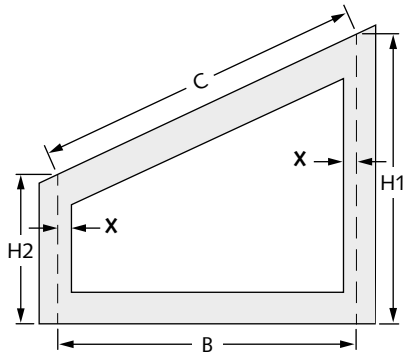

Bestellbreite = B
Bestellhöhe = H1 abzgl. 10mm
H2 abzgl. 10mm

VS 5, VS 5 SD

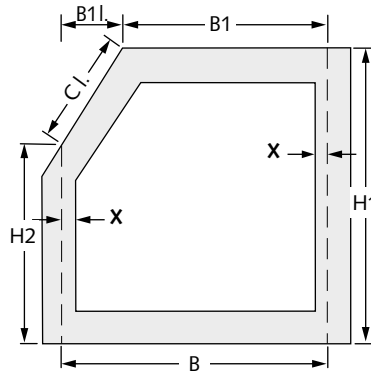

Bestellbreite = B, B1, B1 l. und B1 r.
Bestellhöhe = H1 abzgl. 10mm,
H2 abzgl. 5mm

VS 6, VS 6 SD

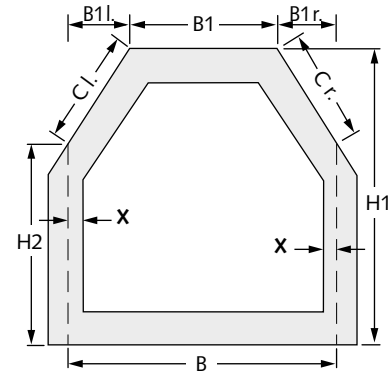

Bestellbreite = B, B1, B1 l. und B1 r.
Bestellhöhe = H1 abzgl. 10mm,
H2 abzgl. 5mm

Prüfen Sie, ob der Klemmträger hinsichtlich Fenstermechanik und der Distanz zur Fensterbank eingesetzt werden kann (Stärke Fensterflügel max. 25 mm).

Beim Aufmaß auf vorstehende Beschläge achten.

X = gewünschter Überstand

Alle Maße einschließlich des gewünschten Überstands (X) angeben.

Bestellhöhe1 = Höhe des Fensterflügels am höchsten Punkt der Bestellbreite (H1)
Bestellhöhe2 = Höhe des Fensterflügels am niedrigsten Punkt der Bestellbreite (H2)
Kontrollmaß = C (C l./C r.) einschließlich des gewünschten Überstands (X)

Die möglichen Größenbereiche entnehmen Sie bitte den Modellseiten.

9 Aufmaß – verspannte und freihängende Anlagen für senkrechte, Sonderformen-Fenster



2

Wichtige Hinweise

Wichtige Hinweise zu den Modellen VS 4 Slope S und F Slope 2

Anlagen VS4 Slope S und F Slope 2 sind mit einem Scharnier zwischen der oberen Bedienungsschiene und der Schiene in der Schräge ausgestattet. Die Montage in einem schrägen Glasfalz muss **unbedingt mit Ausgleichskeilen** erfolgen, da sonst die mittlere Bewegungsschiene in den Raum steht!

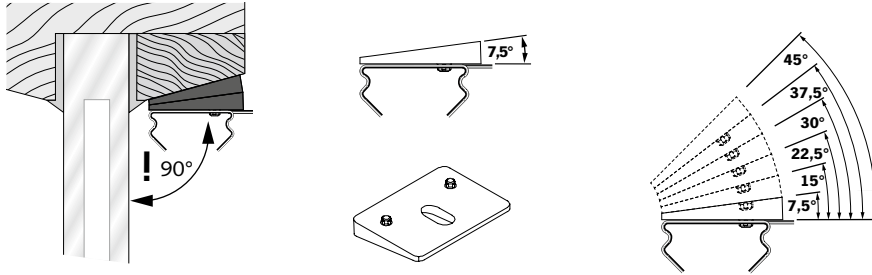

Ausgleichskeil 7,5°,
adaptierbar bis 45°
Art.-Nr. 2930 20 weiß
Art.-Nr. 2930 03 grau
Art.-Nr. 2930 05 schwarzbraun

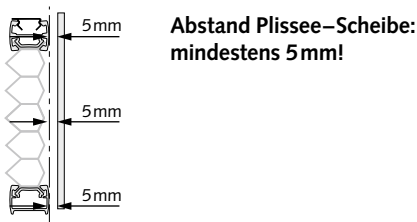

Abstand Plissee-Scheibe: mindestens 5mm!

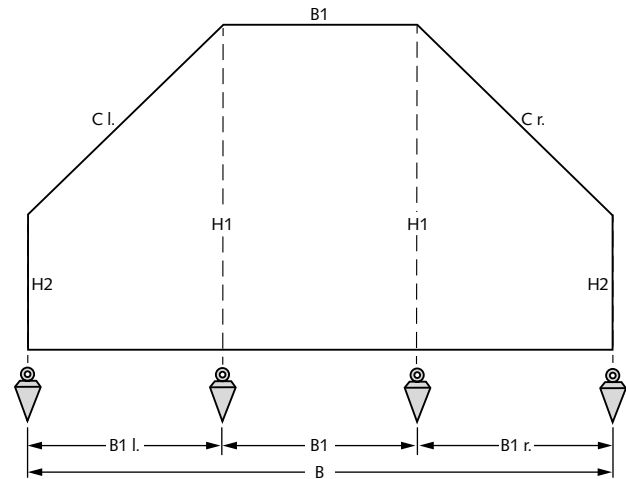

Genau messen durch Loten!

Um ein genaues Messergebnis zu erhalten, empfehlen wir, bei Sonderformen ein Lot zu verwenden.

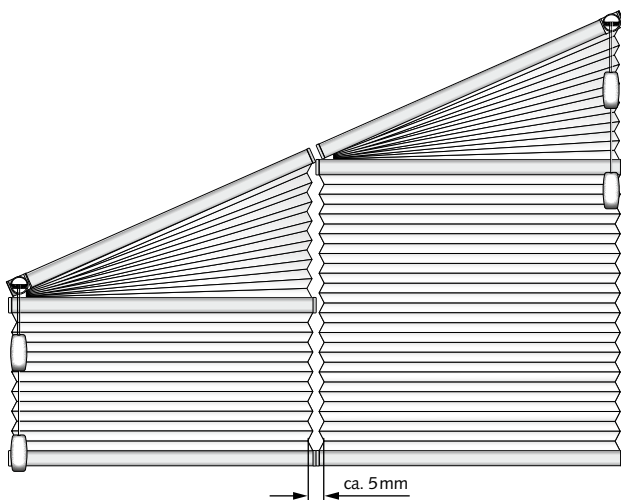

Bei mehreren Anlagen nebeneinander:
Lichtschlitz (Stoffzwischenraum) zwischen den Anlagen ca. 5mm.

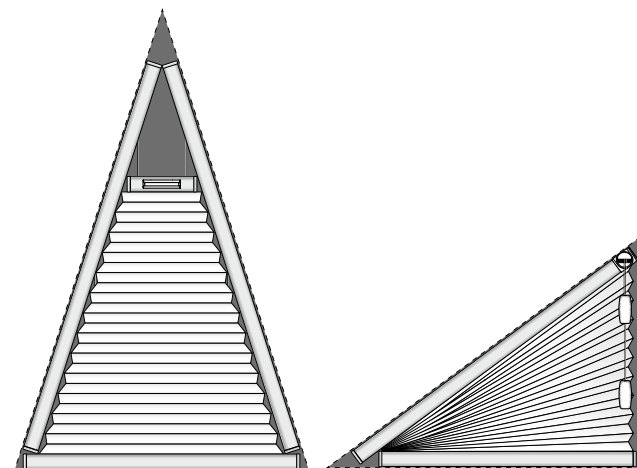

Beispiel Typ VS 9 D

Beispiel Typ FD Slope 3

Aufgrund der Profillage ergeben sich in den Eckbereichen Flächen, die nicht abgedeckt werden!

Je nach Winkel und Anlagentyp variieren diese Flächen und sind kein Grund zur Beanstandung.

9 Aufmaß – verspannte und freihängende Anlagen für senkrechte, Sonderformen-Fenster



2

Wichtige Hinweise

Verhältnis Stoffbreite zu Anlagenbreite

bei Modeltypen F Slope 2 und FD Slope 3

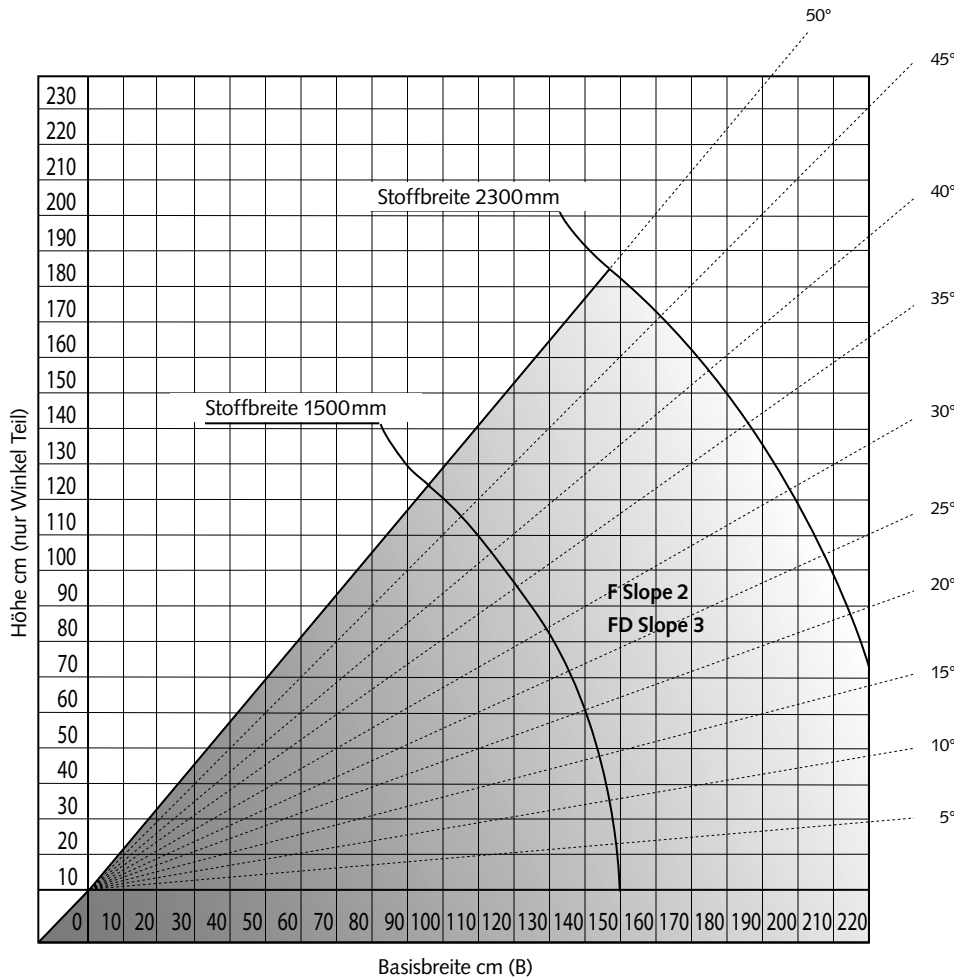

Je steiler der Winkel, desto geringer die Breite

Der Winkel der Schräge nimmt erheblichen Einfluss auf die maximale Anlagenbreite. Das Diagramm zeigt die mögliche Anlagenbreite im Verhältnis zu Winkel und Stoffbreite auf.



Bei der Anlage FD Slope 3,
Sehen Sie hierzu die Hinweise zur
Kindersicherheit auf Seite i.7.

9 Aufmaß – Dachfensteranlagen mit Seitenführungsschienen oder seitlichen Abdeckprofilen

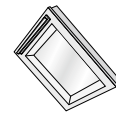

3

Genormte Dachfenstertypen

DF und DF Plus

Velux

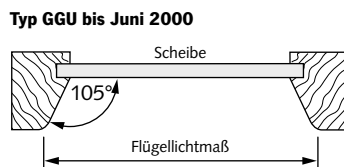
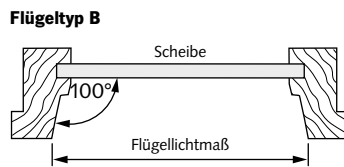
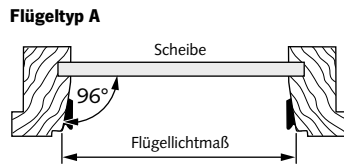

Die Montage der Anlagen erfolgt immer im Falz

Im Laufe der Jahre hat die Firma Velux mehrfach ihre Fenstertypen geändert, zum Teil ohne eine neue Typenbezeichnung zu vergeben.

Zur Bestellung geben Sie bitte immer an:

- **Fenster-Hersteller**
- **Typenbezeichnung** (z.B. GGL)
- **Größenbezeichnung** (z.B. FK06)
- **Flügellichtmaße** (als zusätzliches Kontrollmaß), gemessen an der Vorderkante (siehe Zeichnung)

Zur Kontrolle finden Sie die Flügellichtmaße auch in den Preistabellen.

Achtung

Aufgrund der großen Radien bei dem Fenstertyp GGU (bis Juni 2000) verbleibt links und rechts ein Lichtspalt von jeweils ca. 17mm! **Nicht empfehlenswert!**

Roto

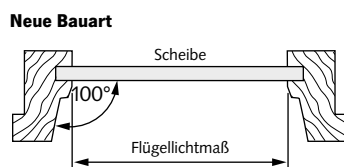
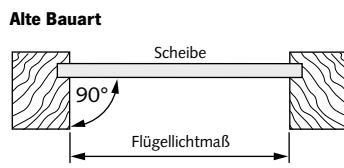

Die Montage der Anlagen erfolgt immer im Falz.

Die Firma Roto hat zwei verschiedene Flügelformen produziert.

Zur Bestellung geben Sie bitte immer an:

- **Fenster-Hersteller**
- **Typenbezeichnung** (z.B. R7)
- **Größenbezeichnung** (z.B. 7/11)
- **Flügellichtmaße** (als zusätzliches Kontrollmaß)

Bitte beachten Sie, dass bei Roto Fenstern das Flügellichtmaß immer an der engsten Stelle gemessen wird (siehe Zeichnung)!

Zur Kontrolle finden Sie die Flügellichtmaße auch in den Preistabellen.

Fakro

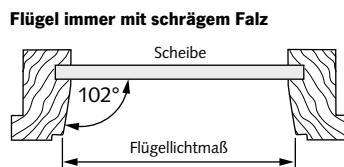

Die Montage der Anlagen erfolgt immer im Falz.

Zur Bestellung geben Sie bitte immer an:

- **Fenster-Hersteller**
- **Typenbezeichnung** (z.B. FTS)
- **Größenbezeichnung** (z.B. 66/98)
- **Flügellichtmaße** (als zusätzliches Kontrollmaß), gemessen an der Vorderkante (siehe Zeichnung)

Zur Kontrolle finden Sie die Flügellichtmaße auch in den Preistabellen.

9 Aufmaß – Dachfensteranlagen mit Seitenführungsschienen oder seitlichen Abdeckprofilen

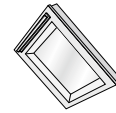

3

Ungenormte Dachfenstertypen

DF und DF Plus

Flügel mit geradem Falz

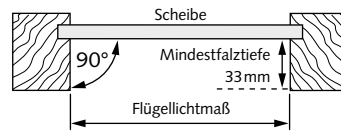

Flügel mit schrägem Falz

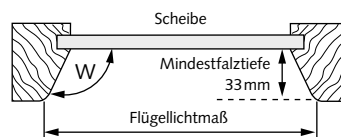

Montage auf dem Fensterflügel

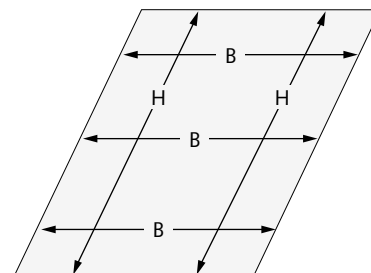

Hinweise

Die Montage der Anlagen erfolgt immer im Falz.

Zur Bestellung geben Sie bitte immer an:

- **Flügellichtmaße**, gemessen an der Vorderkante (siehe Zeichnung)
- **Falzschräge**, also den Winkel (W) zwischen Scheibe und Flügelrahmen

Die möglichen Größenbereiche entnehmen Sie bitte den Modellseiten.

Messen Sie wegen eventueller Maßtoleranzen immer **an mehreren Punkten!**

9 Aufmaß – Plafond- und Deckenanlagen für rechteckige Fenster

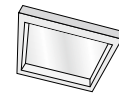

4

Montage zwischen den Sparren

PL 11, PLK 13, PLE 12, PLE Homematic IP

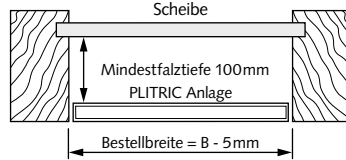
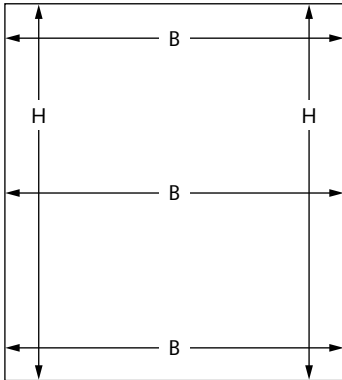

! Messen Sie wegen eventueller Maßtoleranzen des Fensters das Maß B (Breite) an mehreren Punkten. Verwenden Sie die kleinste gemessene Breite.

In der Länge (Maß H) berücksichtigen Sie bitte die Lüftungsschlitze oben und unten sowie die Stärke des Montageprofils.

- Bestellbreite** = B abzgl. 5 mm
- Bestellhöhe** = H abzgl. Lüftungsschlitze und Montageprofile

Die möglichen Größenbereiche entnehmen Sie bitte den Modellseiten.

Montage unter den Sparren

PL 11, PLK 13, PLE 12, PLE Homematic IP

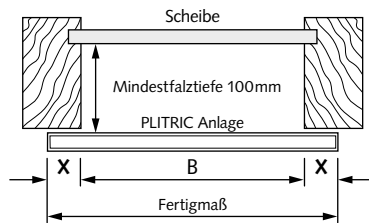
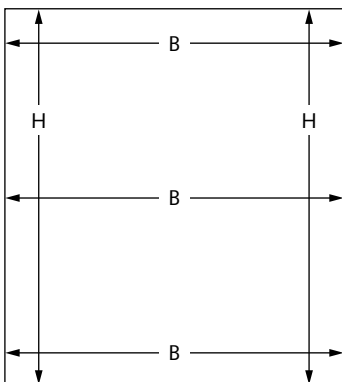

X = gewünschter Überstand

! Messen Sie wegen eventueller Maßtoleranzen des Fensters das Maß B (Breite) an mehreren Punkten. Verwenden Sie die kleinste gemessene Breite.

In der Länge (Maß H) berücksichtigen Sie bitte die Lüftungsschlitze oben und unten sowie die Stärke des Montageprofils.

- Bestellbreite** = B zuzüglich des gewünschten Überstands (X)
- Bestellhöhe** = H abzgl. Lüftungsschlitze und Montageprofile

Hinweise für Winkelmontage

- Höhenmaß = Oberkante Profil
- Deckenträger und Winkel benötigen zusammen weitere 3,5mm.

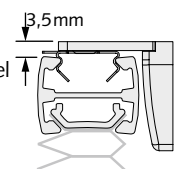

Die möglichen Größenbereiche entnehmen Sie bitte den Modellseiten.

Wichtige Hinweise

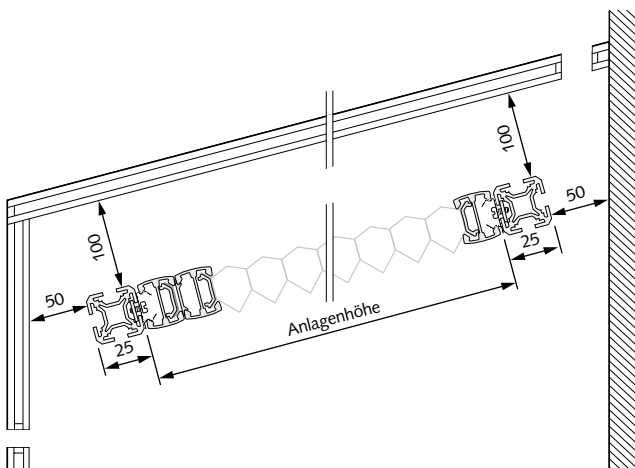

Bitte Lüftungsschlitze oben und unten berücksichtigen.

Be- und Entlüftung

PLITRIC Anlagen in Wintergärten sind ein idealer, funktionsgerechter Sonnenschutz. Voraussetzung dafür ist eine ausreichende Be- und Entlüftung sowie Luftzirkulation.

Bei unzureichender Be- und Entlüftung des Wintergartens kann es zu Kondenswasserbildung kommen.

Für Stoffbeschädigungen durch herabtropfendes Kondenswasser sowie scharfe Glasreinigungsmittel, die direkt oder indirekt mit dem Stoff in Verbindung kommen, können wir keine Gewährleistung übernehmen. Das gilt ebenso für Insektenexkremente, die zur Stoffbeschädigung führen.

Montageabstand

Zwischen Plissee und Verglasung sollte mindestens ein Abstand von 100mm sein, zwischen Montageprofil und Wand oben und unten mindestens 50mm, um eine ausreichende Luftzirkulation zu ermöglichen.

9 Aufmaß – Plafond- und Deckenanlagen für rechteckige Fenster

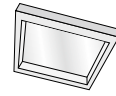

4

Wichtige Hinweise

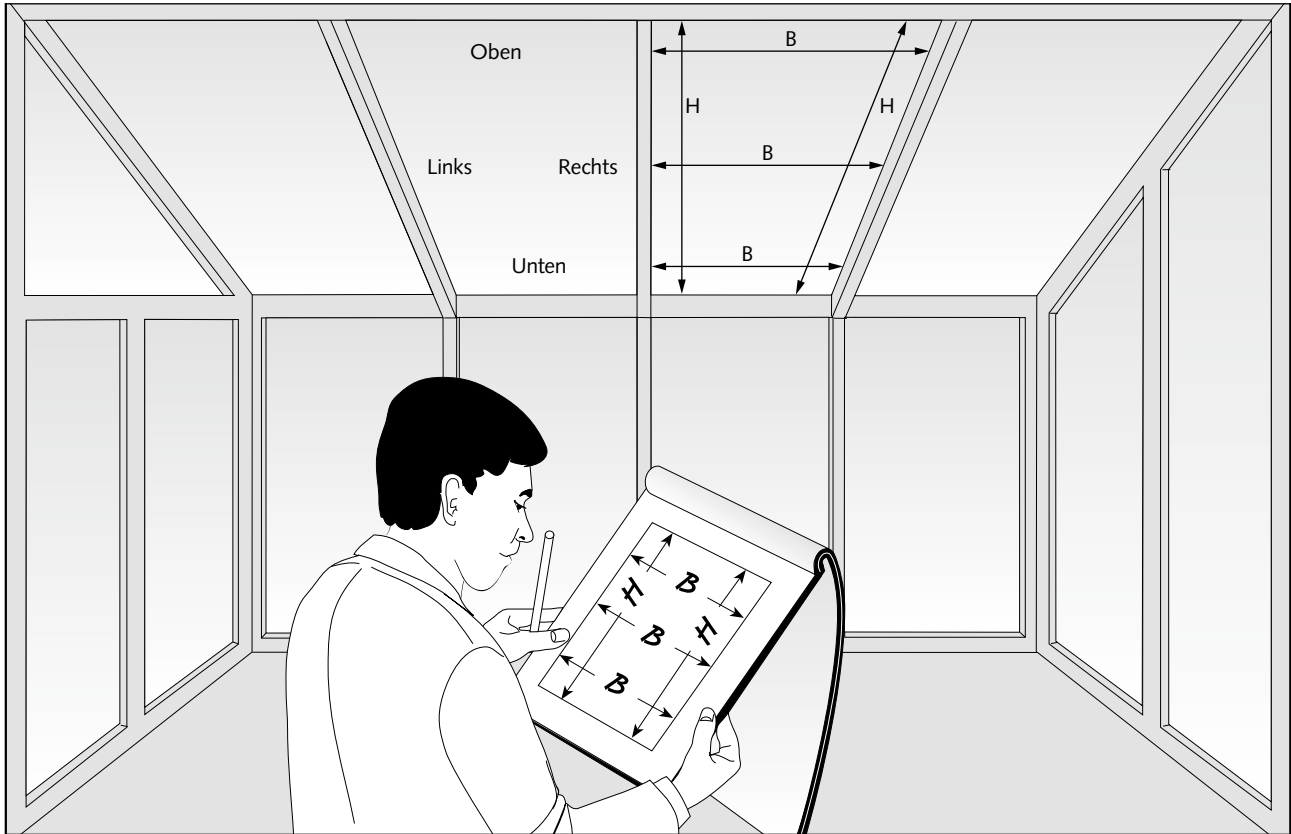

Aufmaßangaben immer von innen!

Anzahl der Spanndrähte (schwarz)

| Anlagenbreite | Anzahl Spanndrähte |
|---------------|--------------------|
| 20 cm | 2 |
| 30 cm | 3 |
| 40 cm | 3 |
| 50 cm | 3 |
| 60 cm | 4 |
| 70 cm | 4 |
| 80 cm | 5 |
| 90 cm | 5 |
| 100 cm | 5 |
| 110 cm | 6 |
| 120 cm | 6 |
| 130 cm | 7 |
| 140 cm | 7 |
| 150 cm | 7 |

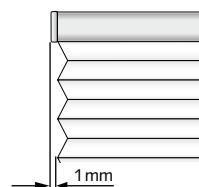

Achtung!
Stoffbreite = Schienenbreite
Endkappen stehen über!

Achtung!
Für Glasschäden, die nach dem Einbau von Plissees auftreten, können keine Garantiesprüche geltend gemacht werden.

Wichtige Hinweise für alle mit Motor angetriebenen Anlagen

- Bitte verwenden Sie nur die original Steuerungs- und Netzteile. Fremdfabrikate können zu Beschädigungen führen.
- Ausführliche Informationen zu Homematic IP sowie Motordaten zu allen Anlagentypen finden Sie im Kapitel i **Allgemeine Informationen** auf der Seite i.5.
- Informationen zur Ansteuerung der Anlagen entnehmen Sie bitte dem Kapitel **Zubehör Elektro** ab Seite 7.1 oder den **Elektro-Planungsunterlagen**.

9 Aufmaß – Plafond- und Deckenanlagen für Sonderformen-Fenster

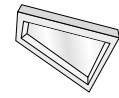

5

Montage zwischen den Sparren

PL 30, PLK 30, PLE 30, PLE 30 Homematic IP

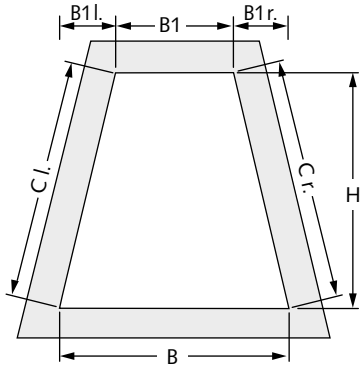

Bestellmaße* = B, B1, B1 l., B1 r. und H

PL 31, PLK 31, PLE 31, PLE 31 Homematic IP

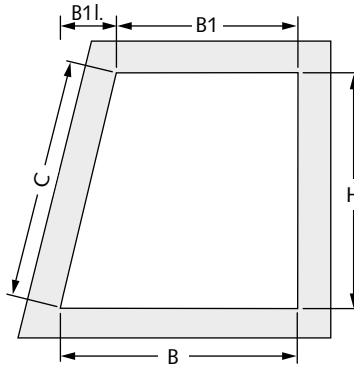

Bestellmaße* = B, B1, B1 l.(r.) und H

PL 32 D, PLK 32, PLE 32, PLE 32 Homematic IP

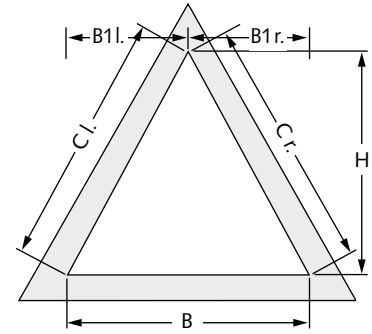

Bestellmaße* = B, B1 l., B1 r. und H

PL 33 D, PLK 33, PLE 33, PLE 33 Homematic IP

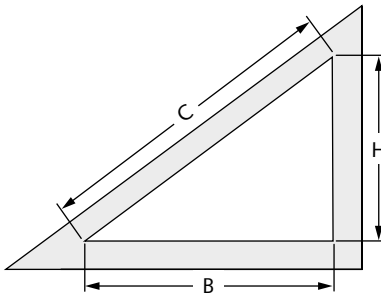

Bestellmaße* = B und H

PL 41

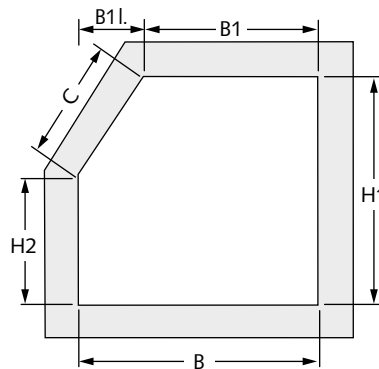

Bestellmaße* = B, B1, B1 l.(r.), H1 und H2

PL 42

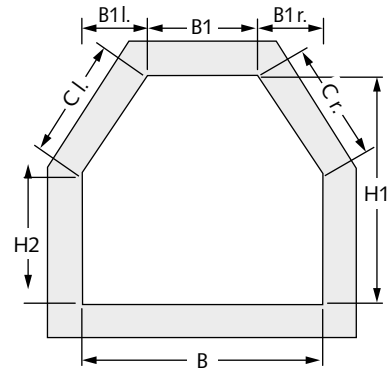

Bestellmaße* = B, B1, B1 l., B1 r., H1 und H2

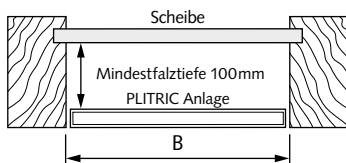

! In der Länge (Maß H) berücksichtigen Sie bitte die Lüftungsschlitze oben und unten sowie die Stärke des Montageprofils. Für das exakte Aufmaß ist es empfehlenswert, die Montageprofile vorab zu montieren.

Bestellbreite* = lichte Maße
Bestellhöhe = H abzgl. Lüftungsschlitze und Montageprofile
Kontrollmaß = C (C l./C r.)

*Abzüge werden werkseitig vorgenommen

! Bitte beachten Sie auch die wichtigen Hinweise aus der Seite 9.18.

Die möglichen Größenbereiche entnehmen Sie bitte den Modellseiten.

9 Aufmaß – Plafond- und Deckenanlagen für Sonderformen-Fenster

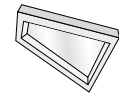

5

Montage unter den Sparren

PL 30, PLK 30, PLE 30, PLE 30 Homematic IP

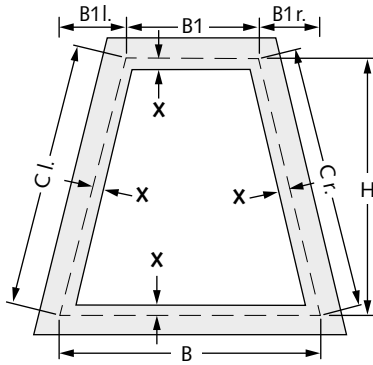

Bestellmaße = B, B1, B1 l., B1 r. und H

PL 31, PLK 31, PLE 31, PLE 31 Homematic IP

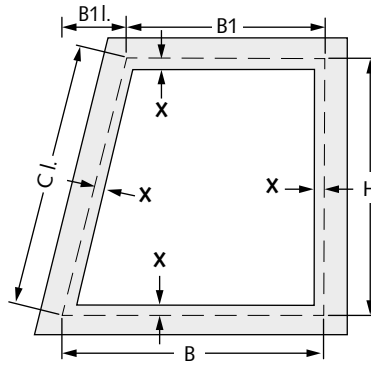

Bestellmaße = B, B1, B1 l.(r.) und H

PL 32 D, PLK 32, PLE 32, PLE 32 Homematic IP

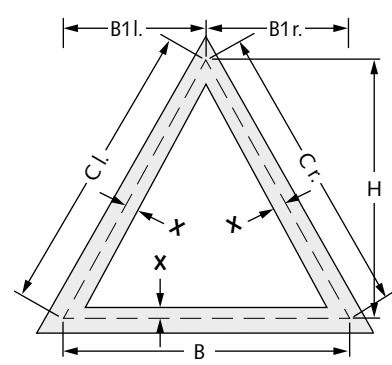

Bestellmaße = B, B1 l., B1 r. und H

PL 33 D, PLK 33, PLE 33, PLE 33 Homematic IP

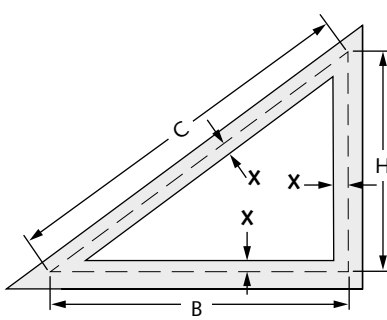

Bestellmaße = B und H

PL 41

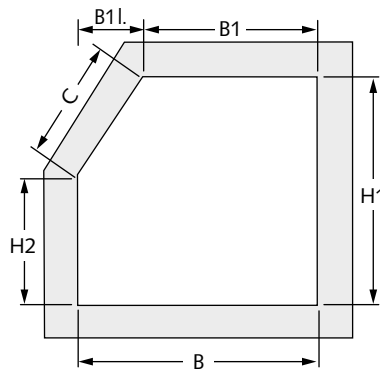

Bestellmaße* = B, B1, B1 l.(r.), H1 und H2

PL 42

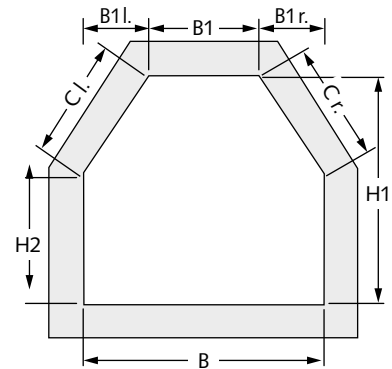

Bestellmaße* = B, B1, B1 l., B1 r., H1 und H2

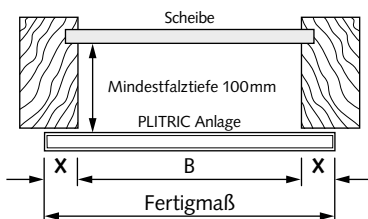

⚠ Beim Aufmaß auf vorstehende Beschläge achten.

⚠ In der Länge (Maß H) berücksichtigen Sie bitte die Lüftungsschlitze oben und unten sowie die Stärke des Montageprofils. Für das exakte Aufmaß ist es empfehlenswert, die Montageprofile vorab zu montieren.

X = gewünschter Überstand

Alle Maße einschließlich des gewünschten Überstands (X) angeben.

X bei Befestigungsschienen

min. 25mm (= Höhe des Wandwinkels)

Kontrollmaß = C (C l./C r.) einschließlich X

Hinweise

- Höhenmaß = Oberkante Profil
- Deckenträger und Winkel benötigen zusammen weitere 3,5mm.

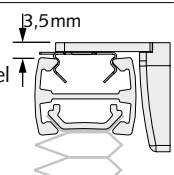

⚠ Bitte beachten Sie auch die wichtigen Hinweise aus der Seite 9.18.

Die möglichen Größenbereiche entnehmen Sie bitte den Modellseiten.

9 Aufmaß – Plafond- und Deckenanlagen für Sonderformen-Fenster

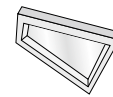

5

Wichtige Hinweise

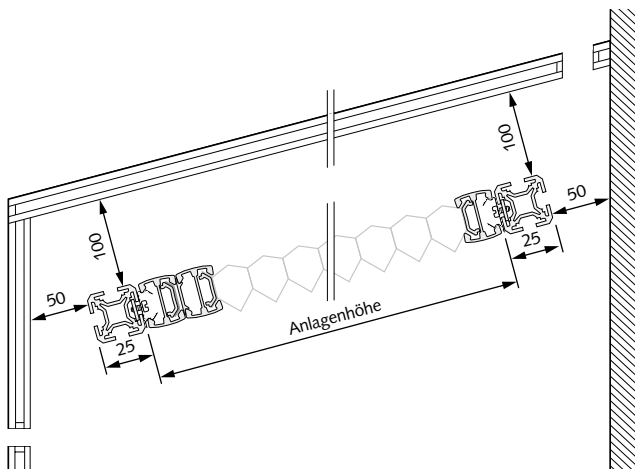

Bitte Lüftungsschlitze oben und unten berücksichtigen.

Hinweise

- Aufmaßangaben immer von innen!
- Spanndrähte schwarz, Abstand max. 25cm!

Be- und Entlüftung

PLITRIC Anlagen in Wintergärten sind ein idealer, funktionsgerechter Sonnenschutz. Voraussetzung dafür ist eine ausreichende Be- und Entlüftung sowie Luftzirkulation.

Bei unzureichender Be- und Entlüftung des Wintergartens kann es zu Kondenswasserbildung kommen.

Für Stoffbeschädigungen durch herabtropfendes Kondenswasser sowie scharfe Glasreinigungsmittel, die direkt oder indirekt mit dem Stoff in Verbindung kommen, können wir keine Gewährleistung übernehmen. Das gilt ebenso für Insektenexkremente, die zur Stoffbeschädigung führen.

Montageabstand

Zwischen Plissee und Verglasung sollte mindestens ein Abstand von 100mm sein, zwischen Montageprofil und Wand oben und unten mindestens 50mm, um eine ausreichende Luftzirkulation zu ermöglichen.

Achtung!

Für Glasschäden, die nach dem Einbau von Plissees auftreten, können keine Garantieansprüche geltend gemacht werden.

Wichtige Hinweise für alle mit Motor angetriebenen Anlagen

- Bitte verwenden Sie nur die original Steuerungs- und Netzteile. Fremdfabrikate können zu Beschädigungen führen.
- Ausführliche Informationen zu Homematic IP sowie Motordaten zu allen Anlagentypen finden Sie im Kapitel i **Allgemeine Informationen** auf der Seite i.5.
- Informationen zur Ansteuerung der Anlagen entnehmen Sie bitte dem Kapitel **Zubehör Elektro** ab Seite 7.1 oder den **Elektro-Planungsunterlagen**.

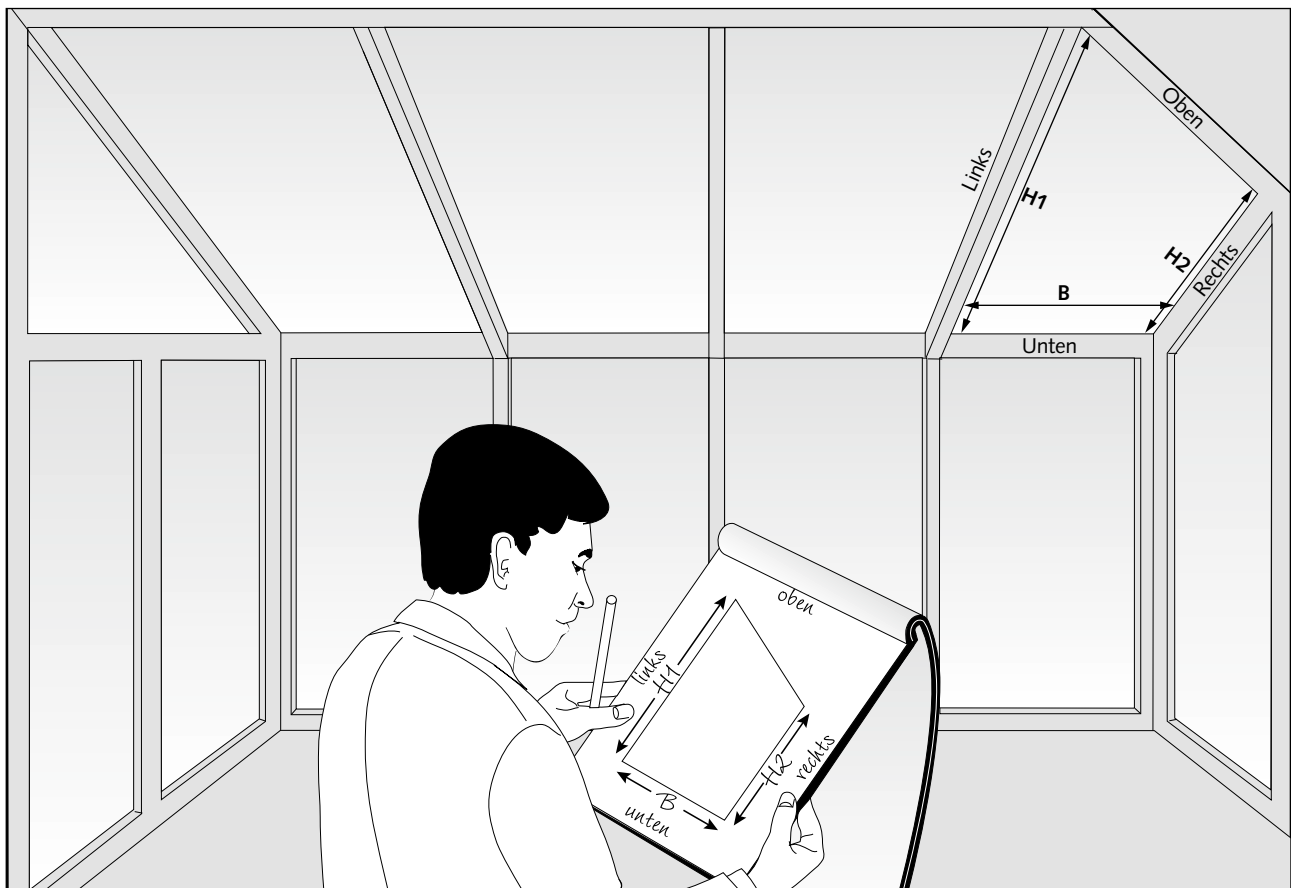

9 Aufmaß – Verspannte Anlagen, feststehend und beweglich für Dreieck- und Rundbogenfenster

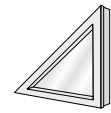

6

Montage im Glasfalz

SR 1 S

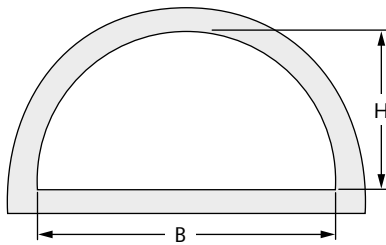

Bestellmaße* = B und H

Bitte angeben, ob schräger oder gerader Falz.

Glasfalz schräg:

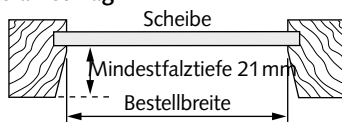

Maße = lichte Maße!

Kontrollmaß = C

*Abzüge werden werkseitig vorgenommen

Glasfalz gerade:

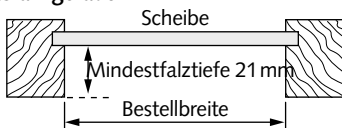

⚠ Bitte reichen Sie bei Fenstern, die keinen exakten Halbkreis bzw. Viertelkreis darstellen, eine Maßskizze und eine feste Schablone im Maßstab 1:1 mit den Fertigmaßen ein.

Die möglichen Größenbereiche entnehmen Sie bitte den Modellseiten.

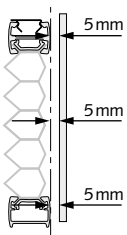

Abstand Plissee-Scheibe: mindestens 5 mm!

Achtung

Bei Plafondanlagen

Abstand Plissee-Scheibe: mindestens 100 mm!

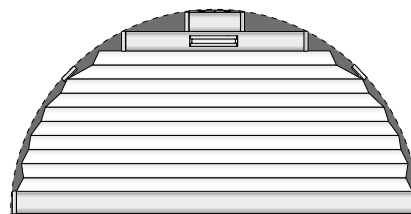

Beispiel Typ SR 1 S

Aufgrund der Profillage ergeben sich in den Eckbereichen Flächen, die nicht abgedeckt werden!

Je nach Winkel und Anlagentyp variieren diese Flächen und sind kein Grund zur Beanstandung.

9 Aufmaß – Verspannte Anlagen, feststehend und beweglich für Dreieck- und Rundbogenfenster

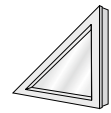

6

Montage auf dem Fensterflügel, mit Wandwinkel

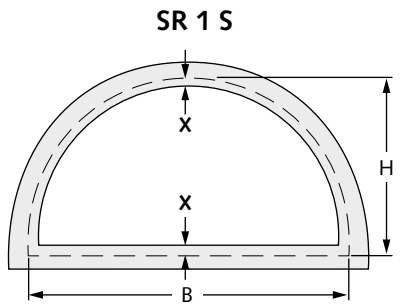

Bestellmaße = B und H

Wichtige Hinweise für Montage auf dem Fensterflügel, mit Wandwinkel

 Bitte reichen Sie bei Fenstern, die keinen exakten Halbkreis bzw. Viertelkreis darstellen, eine Maßskizze und eine feste Schablone im Maßstab 1:1 mit den Fertigmaßen ein.

Beim Aufmaß auf vorstehende Beschläge achten.

X = gewünschter Überstand

X bei Befestigungsschienen min. 25 mm
(= Höhe des Wandwinkels)

Kontrollmaß = C (einschließlich des gewünschten Überstands X)

Hinweise

- Höhenmaß = Oberkante Profil
- Deckenträger und Winkel benötigen zusammen weitere 3,5 mm.

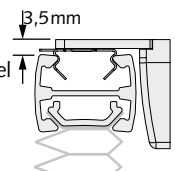

Die möglichen Größenbereiche entnehmen Sie bitte den Modellseiten.

10 Allgemeine Informationen

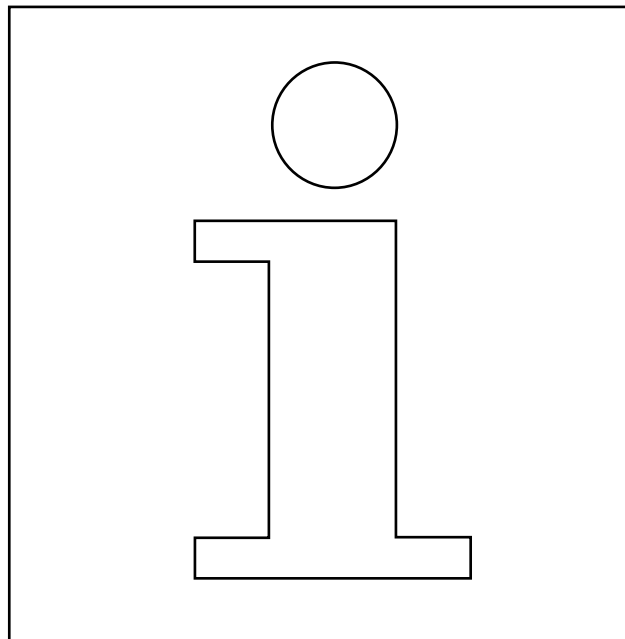

Liefertermine für Innenbeschattungs-Systeme

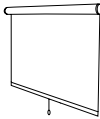
| | | |
|---|--|---|
|  | ROLLOS Systeme inkl. Behang Systeme inkl. Behang Laserdesign | ca. 2 Wochen ca. 3 Wochen |
|  | FLÄCHENVORHÄNGE Technik ohne Paneel Systeme inkl. Paneel Systeme inkl. Paneel Laserdesign | ca. 1 Woche ca. 3 Wochen ca. 3 Wochen |
|  | RAFFVORHÄNGE Technik ohne Behang Systeme inkl. Behang | ca. 1–2 Wochen ca. 3 Wochen |
|  | VERTIKALLAMELLEN Technik ohne Lamellen Systeme inkl. Lamellen Systeme inkl. Lamellen Laserdesign | ca. 1 Woche ca. 2 Wochen ca. 3 Wochen |
|  | VORHANGSCHIENEN Technik ohne Behang Unotrac Plus / Monotrac Alle weiteren Profile (inkl. Motorisierung) Biegen Technik ohne Behang Unotrac Plus Alle weiteren Profile (inkl. Motorisierung) | max. 3 Arbeitstage ca. 3 Wochen ca. 1 Woche ca. 3 Wochen |
|  | HAFTTEXTILIEN Gecko, Laser geschnitten Gecko in the Box | ca. 1 Wochen max. 3 Arbeitstage |
|  | PLISSEE Systeme inkl. Behang, Standardformen Systeme inkl. Behang, Sonderformen | ca. 2 Wochen ca. 3-4 Wochen |
|  | WABENPLISSEE Systeme inkl. Behang, Standardformen Systeme inkl. Behang, Sonderformen | ca. 2 Wochen ca. 3-4 Wochen |
|  | SONDERFARBEN Technik Sonderfarbe | ca. 1 Woche (zusätzlich) |

Wichtig!

Liefertermine für Grossaufträge und Spezial-Ausführungen auf Anfrage. Die Liefertermine verstehen sich nach Erhalt des definitiven Bestelleingangs bis versandbereit ab unserem Werk (Transportplan-Termine nicht eingeschlossen).

Garantieleistungen für Innenbeschattungs-Systeme

- | | |
|---|--|
| 1 | Auf dem gesamten Création Baumann Systems-Sortiment gewähren wir ab Rechnungsdatum eine 5 Jahresgarantie. Diese Funktions- und Materialgarantie umfasst sowohl den Wert als auch den Arbeitsaufwand für die Wiederinstandstellung des fehlerhaften Materials. |
| 2 | Voraussetzung für unsere Garantie sind eine fachgerechte Behandlung, Montage und Anschluss (gemäss Schaltschemen) der motorisierten Systeme. Unsere Garantiepflicht gilt nicht bei Schäden, welche durch unsachgemässen Einsatz (z.B. Anwendung im Aussenbereich) oder durch Belastungen entstanden sind, die über die offerierten Werte hinausgehen. Ebenso erlischt sie, wenn der Empfänger Änderungen an Material oder System vornimmt. |
| 3 | Anspruch auf Garantie besteht nur, wenn ausschliesslich Création Baumann Originalzubehör verwendet und die ursprüngliche Lieferung/Verrechnung durch Création Baumann, Langenthal abgewickelt wurde. |
| 4 | Kleine Farbabweichungen gegenüber den Musterkollektionen und vereinzelte Noppenbildungen bei Textilien sind fabrikationsbedingt und nicht Bestandteil unserer Garantieleistungen. |
| 5 | Über Mängel, welche zu Garantieleistungen führen, muss Création Baumann umgehend informiert werden. Création Baumann nimmt sich das Recht heraus, den entstandenen Schaden in eigener Verantwortlichkeit zu beheben. Ohne vorherige Rücksprache übernimmt Création Baumann keine Kundenaufwendungen (Montagekosten, Spesen, etc.). |
| 6 | Die Garantie gilt ausschliesslich für die in den individuellen Produktbeschreibungen zugesicherten Eigenschaften von Normen oder Angaben. Als zugesicherte Eigenschaften gelten die Angaben in unseren gültigen Katalogen und Prospekten. Deren Neuauflage annulliert und ersetzt jeweils die Angaben früherer Ausgaben. Normänderungen sind davon ausdrücklich ausgenommen. |
-

Liefer- und Zahlungsbedingungen

LIEFERBEDINGUNGEN

Mängelrügen

Bitte prüfen Sie sämtliche Produkte sofort nach Erhalt auf Menge, Masse und Qualität. Wir können nur auf Reklamationen eingehen, welche uns innert 7 Tagen nach Empfang der Ware gemeldet wurden. Für Sendungen, welche durch den Post-, Kurier-, Bahn- oder Camiondienst beschädigt oder unvollständig abgeliefert werden, hat der Empfänger sofort Schadensmeldung beim Transportunternehmen zu machen.

Rücksendungen

Wir behalten uns vor, Warenretouren ohne vorherige Vereinbarung nicht anzunehmen. Die Rücksendungen, welche nicht in unserer Verantwortung liegen, haben franko zu erfolgen. Für unsere Umtriebe belasten wir Ihnen 10% des Rechnungsbetrages. Auf Mass zugeschnittene oder kommissionierte Ware (Profile, Systeme, Stoffe) kann nicht zurückgenommen werden.

Gerichtsstand und Erfüllungsort

ist für beide Teile Langenthal (Aarwangen).

ZAHLUNGSBEDINGUNGEN

Allgemein

Es gelten folgende Zahlungsbedingungen:

10 Tage 2 % Skonto

30 Tage netto

Nach Ablauf dieser Frist behalten wir uns vor, 5 % p.a. Verzugszins zu belasten.

Massgebend für die Einhaltung der Zahlungsfrist und Skontoberechtigung ist das Datum der Posteinzahlung oder der Ausführung des Zahlungsauftrages durch die Bank des Käufers.

Bis zur vollständigen Zahlung bleibt die Ware unser Eigentum.
